

Distributeurs | Préleveurs | Fournitures
pour le laboratoire, l'industrie et la recherche

HUBERLAB.
committed to science



INDUSTRY



SCIENCE



committed to
brands.

2021

Contact.

HUBERLAB.

committed to science

OneStop. OneShop – HUBERLAB. bietet das Rundum-Sorglos-Paket für alle Bedürfnisse im Labor.

Profitieren Sie von unseren langjährigen Partnerschaften zu Top-Lieferanten.

Als Vollversorger für das Labor lässt unser umfassendes Sortiment keine Wünsche offen.

OneStop. OneShop – HUBERLAB. Nous offre le package sans souci pour tous les besoins de votre laboratoire.

Profitez de nos partenariats de longue date avec les meilleurs fournisseurs.

En tant que fournisseur complet pour le laboratoire, notre gamme complète ne laisse rien à désirer.

OneStop. OneShop – HUBERLAB. offers the all-included service package for all of your laboratory requirements.

Benefit from our long-standing partnerships with top-suppliers.

As a full-range supplier for the laboratory, our comprehensive range leaves nothing to be desired.



Wir beraten Sie gerne persönlich
Nous vous conseillons personnellement
We'll be happy to advise you personally



T +41 61 717 99 77



F +41 61 711 93 42



info.huberlab.ch



www@huberlab.ch



Let's chat
www.huberlab.ch



HUBERLAB. AG
Industriestrasse 123
4147 Aesch



Sommaire

2

Pompes & distributeurs

Pompes de transfert, pompes pour bidon, pompes de dosage, systèmes d'enlèvement, pompes vide-fûts, raccords de fûts, adaptateurs filetés, pompes vide-fûts électriques, robinets, robinets de fûts, robinets à bille

56

Préleveurs d'échantillons

Prélèvement de produits en vrac, prélèvement de produits visqueux, prélèvement de liquides, préleveurs pharma, prélèvement à usage unique & stérile, prélèvement de glace et de viande, prélèvement de sol

162

Récipients

Flacons, flacons vaporisateurs, pissettes et flacons compte-gouttes, pots, bidons, réservoirs à col large, réservoirs de stockage, réservoirs d'empilage, tonneaux, grands récipients, réservoirs de sécurité, récipients de conditionnement

206

Fournitures pour laboratoire et industrie

Cuvettes, tablettes, coupelles, seaux, égouttoirs, burettes, distributeurs, entonnoirs, béchers de mesure, pipettes, aides au pipetage, tuyaux, indicateurs de débit, connecteurs de tuyaux, pinces, vannes, accouplements, raccords filetés, équipement de protection & sécurité du travail, fournitures pour laboratoire et l'industrie, accessoires

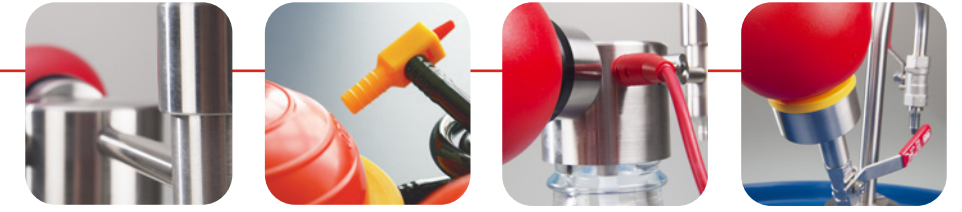

Sommaire pompes & distributeurs

- 6 – 14 Pompes de transfert, pompes pour bidon
- 15 – 23 Pompes vide-fûts
- 15 – 17 Pompes vide-fûts pour acides et bases
- 18 – 23 Pompes vide-fûts pour liquides combustibles
- 25 – 27 Accessoires pour pompes vide-fûts
- 26 – 27 Raccords de fûts, adaptateurs filetés
- 31 Siphon
- 32 – 39 Pompes électriques
- 38 – 39 Pompes à double membrane, pompes centrifuges
à entraînement magnétique, compresseur AirJet
- 40 – 49 Robinets, robinets de fûts, robinets à bille, robinets IBC
- 50 – 55 Accessoires pour pompes

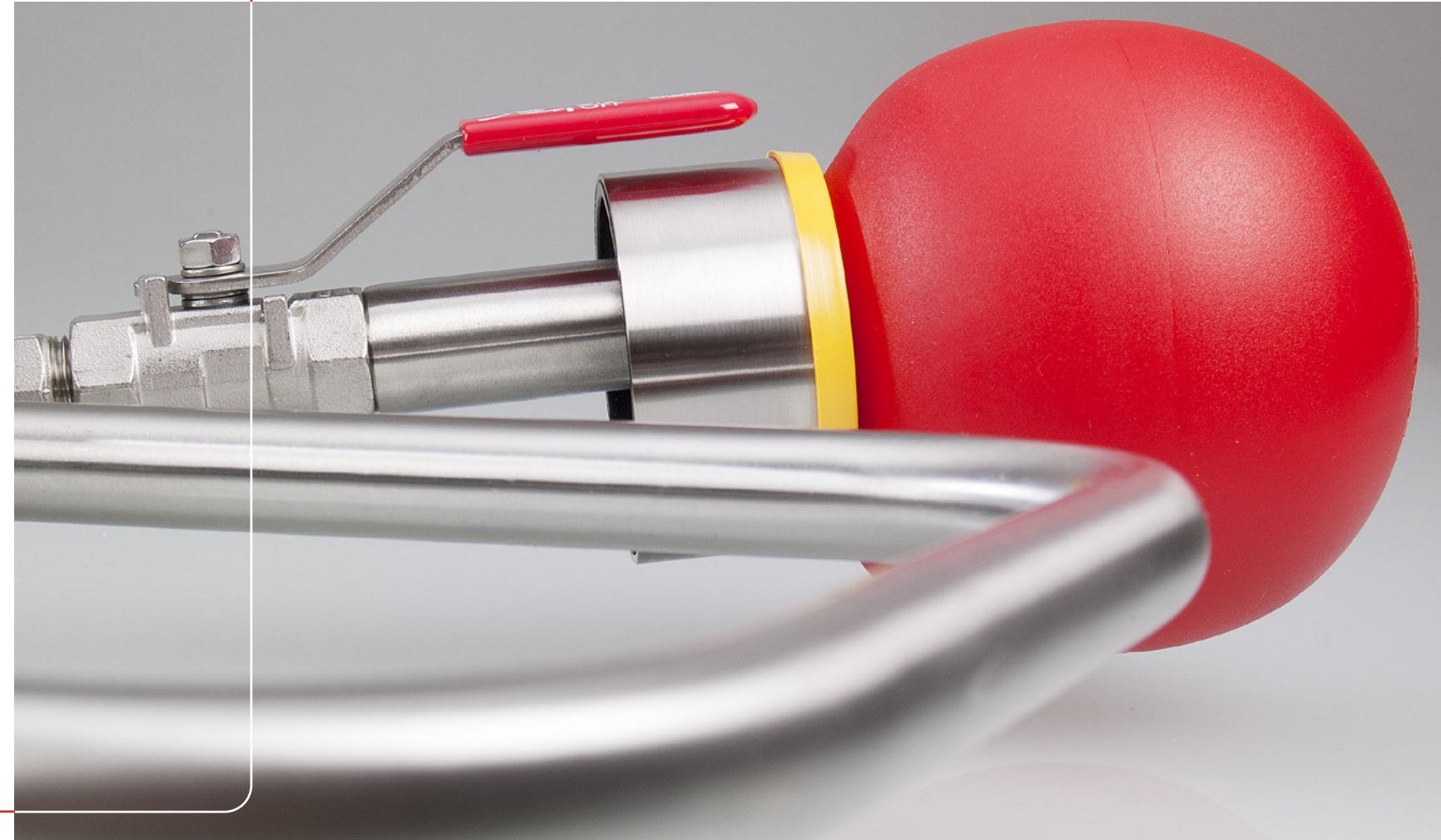

Il est absolument interdit de transvaser des liquides dangereux en les versant directement. Même une trémie ne suffit pas à répondre aux consignes de sécurité requises.

- ▶ Risque d'accident accru par glissement sur surfaces souillées.
- ▶ Maladies cutanées ou intoxications provoquées par les produits chimiques renversés.
- ▶ Dangers pour la santé engendrés par les vapeurs toxiques.



La sécurité est de rigueur lors du transvasement – Il en va de votre protection personnelle ! L'achat d'une pompe idoine pour le transvasement de liquides dangereux constitue donc un investissement dans la santé et la

sécurité de votre personnel, investissement rapidement rentabilisé.

Quelle pompe choisir

Outre la taille et la nature des récipients, le débit souhaité et son aptitude en ce qui concerne le milieu à transvaser, tels sont les facteurs essentiels dans le choix d'une pompe. Il faut non seulement qu'elle soit résistante au milieu à transvaser et de plus, nombreux sont les secteurs où il est impératif de respecter des règlements en matière de sécurité et d'hygiène du travail et de protection de l'environnement.

Débit

L'utilisation de pompes électriques est à favoriser pour le transvasement de grandes quantités en un lieu fixe. Le débit accru permet d'économiser du temps et de préserver la capacité de travail. L'achat d'une pompe vide-fût électrique, coûteuse, n'est pas toujours rentabilisé ; il manque souvent une prise d'alimentation au site d'utilisation, par ex. en extérieur, sur un site de montage ou d'exploitation. Pour de faibles quantités à transvaser, les pompes manuelles constituent une alternative intéressante aux pompes électriques, en raison de leur indépendance quant au réseau d'alimentation électrique et de leur bon rapport qualité-prix.

Bürkle propose une vaste gamme de distributeurs pour prélèvement manuel depuis des réservoirs, des bidons, des fûts et des cuves.

Taille et nature des récipients

Pour le transvasement de volumes issus de bidons et de récipients fermés, les pompes fonctionnant selon le principe de surpression d'air sont adaptées. Une bille ou un piston permettent de pomper l'air dans les réservoirs. Ainsi, une surpression survient dans le réservoir et le fluide est extrait hors du tube d'aspiration. Pour des fûts aux volumes importants et pour des récipients ouverts, il est recommandé d'utiliser des pompes vide-fûts, qui aspirent le fluide et l'expulsent. Cette gamme de pompes se caractérise par une structure robuste et une manipulation aisée. En utilisant différentes longueurs de tubes immergés, les pompes peuvent s'adapter à tous les récipients disponibles dans le commerce. Les soupapes d'aspiration en profondeur garantissent une purge complète rapide.



Raccords réservoir

Contrairement aux fûts en métal, équipés généralement de filetages fins R2", il n'existe aucun raccord fileté normalisé pour les réservoirs en plastique. Il existe deux principales solutions pour une fixation sûre de la pompe dans le fût ou le réservoir. La première consiste à visser un raccord dans le réservoir, adapté spécialement au filetage à disposition, éventuellement associé à un adaptateur. La seconde solution repose sur l'emploi de solutions universelles, comme par exemple des bouchons de fût.

Matériaux

Il est particulièrement recommandé d'utiliser des pompes industrielles robustes, en matériaux de haute qualité comme du polypropylène (PP) pour acides et bases, ou de l'acier inoxydable V2A (1.4301) pour les liquides inflammables. Dans tous les cas, il est recommandé d'utiliser des joints en PTFE. Vérifiez toujours la résistance du matériau à la substance concernée. Il peut souvent s'avérer utile de consulter la liste des résistances chimiques.



Vous avez des questions supplémentaires ?

Nous sommes à votre service.

Pompes de transvasement OTAL® | transvaser les liquides en toute sécurité



La gamme de pompes OTAL® est établie sur le marché depuis 70 ans. Ces pompes sont reconnues et appréciées pour leur facilité d'utilisation au quotidien.

Grâce à son système de bouchon simple, la pompe OTAL® s'adapte à la plupart des récipients courants. Mini OTAL® permet en outre le transvasement à partir de récipients très petits.

Sur les pompes OTAL®, seules les tubes entrent en contact avec le liquide ; les matériaux composant les tubes, PE, PP, PVDF et acier inox V2A permettent ainsi le transfert d'un bon nombre de liquides. Les différents diamètres de tube s'adaptent au cas par cas au débit souhaité.

C'est précisément lors du transvasement de milieux agressifs que la pompe à pied OTAL® présente un gros avantage : les deux mains sont libres durant le pompage.

- ▶ disponible en version pompe à main ou à pied
- ▶ bouchon universel pour ouvertures Ø 30 à 70 mm
- ▶ tubes en PE, PP, PVDF ou acier inox V2A s'adaptant à divers liquides

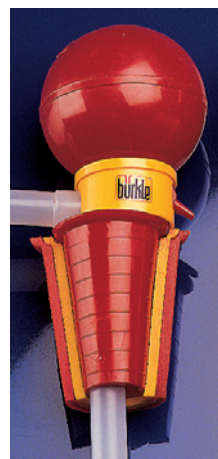

Un bouchon adapté à vos besoins !

Avec les pompes OTAL®, le transvasement est particulièrement facile, car le liquide est refoulé à travers le tube sous l'effet d'une surpression. Le flux de liquide s'écoule régulièrement, sans à-coups. Il faut toutefois que la pompe soit toujours reliée hermétiquement au récipient. Ceci est garanti par les bouchons universels en PVC souple.

Ces bouchons se composent de 3 parties, un corps de bouchon conique (1) et deux manchettes coniques (2 et 3) pouvant s'enfiler sur le corps. Il est ainsi possible de placer hermétiquement les pompes OTAL® sur des ouvertures d'un diamètre de 30 à 70 mm.

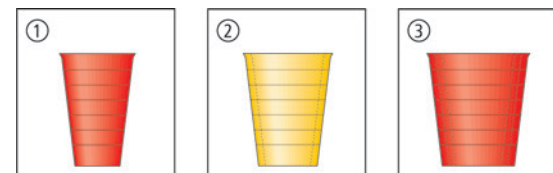

⚠ Respecter les consignes d'utilisation et de sécurité. Porter des vêtements de protection. Voir pages 51 à 55.

Pompe OTAL®, à usage unique



Pompe OTAL avec tubes de refoulement jetables en PE, pour l'usage unique. En ce qui concerne les pompes OTAL, seul le tube de refoulement est en contact avec le fluide à transvaser. Après l'avoir utilisé, le tube de refoulement peut être remplacé aisément et rapidement. Avec les pompes réutilisables courantes, on court le risque que le liquide à transvaser soit contaminé par la pompe - notamment si elle est utilisée pour différents fluides ou récipients et qu'elle n'est pas nettoyée conformément avant le changement. Étant donné que cette pompe de transfert peu encombrante est conçue pour l'usage unique, tout nettoyage long et coûteux est inutile et toute contamination exclue.

Le tube de refoulement de la pompe de transvasement, fabriqué en une seule pièce, peut être facilement recoupé avec le coupe-tuyau compris dans l'étendue de la livraison pour l'adapter à la hauteur du récipient. Cela assure le maximum de flexibilité et permet de vider intégralement le récipient. Il est également possible de recouper la sortie du tube de refoulement.

Cette pompe jetable est idéale quand la pureté est de rigueur, le nettoyage difficile voire même impossible.

Utilisation

1. Enfoncer le tube de refoulement dans le bouchon universel et insérer la balle de pompe.
2. Recouper légèrement en biais le tube de refoulement pour l'adapter à la hauteur du récipient.
3. Monter en pression à l'aide de la balle de pompe et transvaser.
4. Pour remplacer le tube de refoulement, il faut le couper directement sous le bouchon.
5. Mettre directement au rebut l'extrémité inférieure du tube, retirer l'extrémité supérieure du tube du bouchon universel.
6. Monter un nouveau tube.



- ▶ Tube de refoulement jetable en PE, disponible en paquet de 10
- ▶ Les tubes de refoulement jetables peuvent être recoupés sur mesure
- ▶ Avec bouchon universel en PVC souple, pour cols de Ø 30-70 mm
- ▶ Étendue de la livraison : balle de pompe, bouchon universel, coupe-tuyau et 10 tubes de refoulement jetables

① Pompe à main OTAL®, à usage unique						
Capacité de convoyage l/min	Ø de tuyau mm	Profondeur d'immersion cm	Tarif €	Rabais de quantité dès	Tarif échelonné €	Réf.
14	12	90		10		5005-8012 N4
② Pompe à pied OTAL®, à usage unique						
Capacité de convoyage l/min	Ø de tuyau mm	Profondeur d'immersion cm	Tarif €	Rabais de quantité dès	Tarif échelonné €	Réf.
14	12	90		10		5000-8012 N4
Accessoires						
Appellation					Tarif €	Réf.
Tubes de refoulement PE à usage unique, 10 pièce						5000-8000 N4

Pompes à main OTAL® | pour tous les récipients courants sur le marché



Le tube d'aspiration télescopique s'adapte à la hauteur de réservoir lors de l'installation de la pompe à main. Ceci garantit une purge de qualité et l'emploi de la pompe à main pour différents réservoirs.

- ▶ Pompe à main très compacte, de faible encombrement
- ▶ Bon débit
- ▶ Avec bouchons universels en PVC souple, pour cols de réservoirs de diamètre 30–70 mm

⚠ Attention ! Respecter la «liste des résistances chimiques» !



Pompes à main OTAL® | pour tous les récipients courants sur le marché



① Pompe à main OTAL® PP

Pompe à main OTAL® avec tubes de refoulement en PP, résistants contre acides, substances alcalines et nettoyeurs doux.

② Pompe à main OTAL® PVDF

Pompe à main OTAL® avec tubes de refoulement PVDF, spécialement conçus pour acides et bases, non adaptés pour les acides et bases fortement oxydantes. Grâce à ses propriétés uniques, le PVDF offre une meilleure résistance chimique que le PP. Résistant à l'eau de Javel.

③ Pompe à main OTAL® inox

Pompe à main OTAL® avec tubes de refoulement en inox (1.4301) pour liquides difficilement inflammables de la classe AIII (VbF). Utiliser la pompe à main OTAL® PP ou PVDF pour les milieux caustiques.

④ Pompe à main OTAL® avec tuyau & robinet

Pompe à main OTAL® avec tuyau et robinet, avec flexible d'écoulement de longueur 1,5 m en PVC et robinet PP/PE, tubes de refoulement en PP. Le flexible d'écoulement est particulièrement adapté au remplissage de récipients distants.

⑤ Mini-pompe à main OTAL® PP

Mini-pompe OTAL® PP avec tubes de refoulement en PP et bouchon universel en PVC souple.

- ▶ Pour petits réservoirs, idéal pour récipients jusqu'à 10 litres
- ▶ Avec bouchons universels pour cols de réservoir Ø 20–36 mm

⑥ Pompe à batterie OTAL®

Pompe OTAL® pour remplissage sûr de batteries automobiles avec de l'acide ou de l'eau distillée.

- ▶ Avec vanne de verrouillage de tuyau
- ▶ Avec pointe pour un transvasement précis

Pompe à main OTAL®

	Capacité de convoyage l/min	Ø de tuyau mm	Tuyau de convoyage matériau	Profondeur d'immersion cm	Tarif €	Rabais de quantité dès	Tarif échelonné €	Réf.	3 ans	PP
①	14	12	PP	70	10	10	5005-1200	N4		
①	20	15	PP	70	10	10	5005-1500	N4		
①	26	18	PP	70	10	10	5005-1800	N4		
②	20	16	PVDF	70	10	10	5005-3000	N4		

Pompe à main OTAL®

	Capacité de convoyage l/min	Ø de tuyau mm	Tuyau de convoyage matériau	Profondeur d'immersion cm	Tarif €	Rabais de quantité dès	Tarif échelonné €	Réf.	3 ans	PP
③	26	18	V2A	90	10	10	5005-4000	N4		
④	12	10	PP/PVC	70	10	10	5005-6000	N4		
⑤	4	10	PP	45	10	10	5005-1000	N4		
⑥	5	12	PP/PVC	70	10	10	5005-7000	N4		



Le tube d'aspiration télescopique s'adapte à la hauteur de réservoir lors de l'installation de la pompe à pied. Ceci garantit une purge de qualité et l'emploi de la pompe à pied pour différents réservoirs.

- ▶ Manipulation simple : Les deux mains sont libres pour le transvasement
- ▶ Fort débit grâce à la pédale à soufflet grand volume
- ▶ Avec bouchons universels en PVC souple, pour cols de réservoirs de diamètre 30–70 mm

⚠ Attention ! Respecter la «liste des résistances chimiques» !



① Pompe à pied OTAL® PP

Pompe à pied OTAL® avec tubes de refoulement en PP, résistants contre acides, substances alcalines et nettoyants doux.

② Pompe à pied OTAL® PVDF

Pompe à pied OTAL® avec tubes de refoulement PVDF, spécialement conçus pour acides et bases, non adaptés pour les acides et bases fortement oxydantes. Résistant à l'eau de Javel. Grâce à ses propriétés uniques, le PVDF offre une meilleure résistance chimique que le PP.

③ Pompe à pied OTAL® inox

Pompe à pied OTAL® en inox (1.4301), avec tubes de refoulement en inox pour liquides difficilement inflammables de la classe AIII (VbF).

④ Pompe à pied OTAL® avec tuyau & robinet

Pompe à pied OTAL® avec tuyau et robinet, avec tube de refoulement en PP et un flexible d'écoulement en PVC de 1,5 m avec robinet en PP/PE Ø 10 mm.

⑤ Pompe à batterie OTAL®

Pompe OTAL® pour remplissage sûr de batteries automobiles avec de l'acide ou de l'eau distillée.

① Pompe à pied OTAL® PP

Capacité de convoyage l/min	Ø de tuyau mm	Tuyau de convoyage matériau	Profondeur d'immersion cm	Tarif €	Rabais de quantité dès	Tarif échelonné €	Réf.
20	15	PP	70		10		5000-1500 N4
26	18	PP	70		10		5000-1800 N4
30	22	PP	90		10		5000-2200 N4

Capacité de convoyage l/min	Ø de tuyau mm	Tuyau de convoyage matériau	Profondeur d'immersion cm	Tarif €	Rabais de quantité dès	Tarif échelonné €	Réf.
②	20	PVDF	70		10		5000-4016 N4
③	26	V2A	90		10		5000-5018 N4
④	12	PP/PVC	70		10		5000-3012 N4
⑤	5	PP/PVC	70		10		5000-6000 N4

Pompe pour bidon Pump-it®

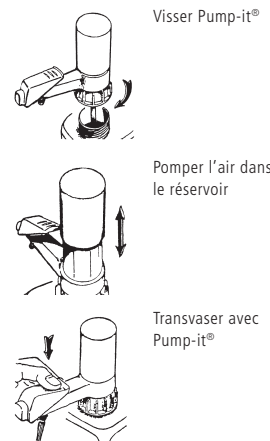

La pompe pour bidon Pump-it® est conçue pour vider rapidement et proprement les bidons et petits fûts de 60 litres max. Le piston à main génère une surpression qui pousse le liquide en dehors du bidon. Pump-it® est adapté aux acides et bases douces et aux substances pétrochimiques.

- ▶ Parties en contact avec le produit en PP, PE et FKM
- ▶ Le filetage de la pompe s'adapte aux récipients de 64 mm Ø (BSI)
- ▶ Distribution précise, arrête de couler immédiatement
- ▶ Purge complète du réservoir grâce au tube de refoulement réglable en longueur en continu

⚠ Pas appropriée pour l'acide chlorhydrique ! Respecter la «liste des résistances chimiques» !

Pompe pour bidon Pump-it®						
Profondeur d'immersion cm	Capacité de convoyage l/min	Tarif €	Rabais de quantité dès	Tarif échelonné €	Réf.	
100	8		10		5201-1000 N4	
Accessoires						
Appellation					Tarif €	Réf.
Kit d'adaptateur Pump-it® composé de : 0600-3002, -3003, -3004, -1014, -1016						5201-0030 N4
Adaptateur fileté PP extérieur/extérieur, Mauser 2" à pas grossier - 64 mm (BSI)						0600-3004 N4
Adaptateur fileté PP extérieur/extérieur, Tri-Sure 2" à pas grossier - 64 mm (BSI)						0600-3002 N4
Adaptateur fileté PP extérieur/extérieur, BSP 2" - 64 mm (BSI)						0600-3003 N4
Adaptateur fileté PP extérieur/intérieur, 64 mm (BSI) - DIN 60						0600-1014 N4
Adaptateur fileté PP extérieur/intérieur, 64 mm (BSI) - DIN 51						0600-1016 N4
Adaptateur fileté PP extérieur/intérieur, 64 mm (BSI) - DIN 61						0600-1013 N4
Adaptateur fileté PP extérieur/intérieur, 64 mm (BSI) - DIN 71						0600-1001 N4
Voir page 27						

Kit d'adaptateur Pump-it®



Kit d'adaptateur fileté pour pompe pour bidon Pump-it® composé de :

- ▶ Adaptateur extérieur/extérieur, Mauser 2" à pas grossier - 64 mm (BSI), vert
- ▶ Adaptateur extérieur/extérieur, TriSure 2" à pas grossier - 64 mm (BSI), brun
- ▶ Adaptateur extérieur/extérieur, BSP 2" - 64 mm (BSI), bleu
- ▶ Adaptateur extérieur/intérieur, 64 mm (BSI) - DIN 60, noir
- ▶ Adaptateur extérieur/intérieur, 64 mm (BSI) - DIN 51, noir

Kit d'adaptateur Pump-it®			
Tarif €	Rabais de quantité dès	Tarif échelonné €	Réf.
	10		5201-0030 N4
Voir page 27			

Pompes pour bidons et vide-fût PumpMaster

La pompe à pression manuelle est très appropriée pour le transvasement et la purge de bidons et de fûts. Le piston à main génère une surpression qui pousse le liquide en dehors du récipient. Le robinet permet également le prélèvement de faibles quantités de liquide. La pompe PumpMaster est montée sur le bidon et est équipée d'un bouchon flexible et de diamètre réglable. Aucun adaptateur fileté spécifique n'est requis. PumpMaster est adapté à des cols de bidon de diamètre compris entre 46,5 mm et 60 mm. Le tube immergé est de 95 cm de longueur et peut être raccourci en fonction de la taille de réservoir.

- ▶ Livrée avec trois bouchons de différentes tailles

⚠ Pas appropriée pour l'acide chlorhydrique ! Respecter la «liste des résistances chimiques» !

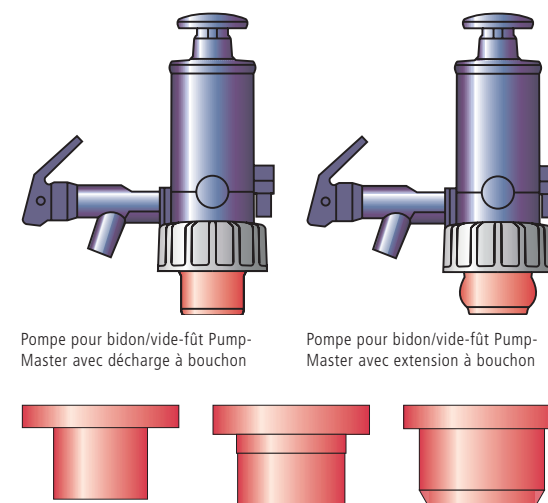

Différents bouchons pour PumpMaster



PumpMaster pour liquides pétrochimiques								
Garnitures d'étanchéité	Matériau	Couleur	Capacité de convoyage l/min	Profondeur d'immersion cm	Tarif €	Rabais de quantité dès	Tarif échelonné €	Réf.
NBR	PP/PVC	bleu gris	8	95		10		5202-3000 N4
Accessoires								
Appellation							Tarif €	Réf.
Flexible d'écoulement avec robinet pour PumpMaster pour liquides pétrochimiques								5202-3001 N4
PumpMaster pour liquides aqueux								
Garnitures d'étanchéité	Matériau	Couleur	Capacité de convoyage l/min	Profondeur d'immersion cm	Tarif €	Rabais de quantité dès	Tarif échelonné €	Réf.
EPDM	PP/PVC	rouge	8	95		10		5202-2000 N4
Accessoires								
Appellation							Tarif €	Réf.
Flexible d'écoulement avec robinet pour PumpMaster pour liquides aqueux								5202-2001 N4
PumpMaster pour acides et liquides chimiques								
Garnitures d'étanchéité	Matériau	Couleur	Capacité de convoyage l/min	Profondeur d'immersion cm	Tarif €	Rabais de quantité dès	Tarif échelonné €	Réf.
FKM	PP/PVC	vert	8	95		10		5202-1000 N4
Accessoires								
Appellation							Tarif €	Réf.
Flexible d'écoulement avec robinet pour PumpMaster pour acides et liquides chimiques								5202-1001 N4

Pompes de dosage Dosi-Pump



Dosi-Pump 4 ml
Dosage standard env. 4 ml par pression.

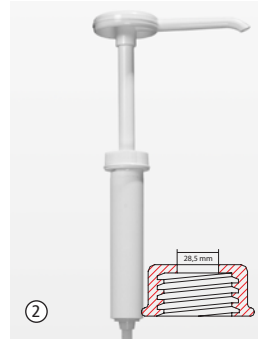

Dosi-Pump 30 ml
Dosage standard env. 30 ml par pression.

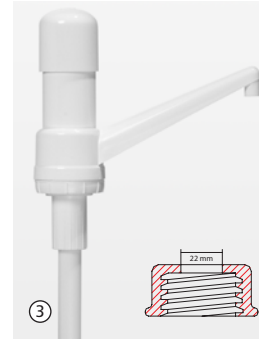

Dosi-Pump 30 ml, sortie fixe
Dosage standard env. 30 ml par pression, la pompe dispose d'une sortie fixe.

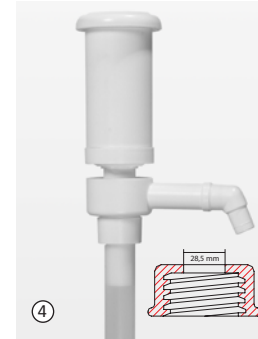

Dosi-Pump 100 ml, sortie fixe
Dosage standard env. 100 ml par pression, la pompe dispose d'une sortie fixe.

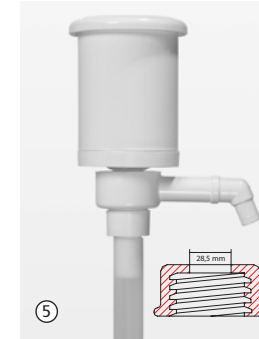

Dosi-Pump 250 ml, sortie fixe
Dosage standard env. 250 ml par pression, la pompe dispose d'une sortie fixe.

Pompes de dosage adaptées aux fûts, bidons, ballons ou flacons, permettant de doser des liquides à viscosité variée.

Les pompes de dosage sont montées sur le dispositif de fermeture de votre récipient (voir tableau Support alésage). Percer un trou correspondant dans la fermeture, enfoncer la pompe et la visser par le bas.

Un raccord de récipient adéquat avec support alésage n'est pas compris dans l'étendue de la livraison.

► Parties en contact avec le produit en PP, PE et inox



Pompes de dosage Dosi-Pump



Course approx. ml	Support alésage Ø mm	Profondeur d'immersion cm	Tarif €	Rabais de quantité dès	Tarif échelonné €	Réf.
① 4	21	25		100		5607-1004 N3
② 30	28,5	38,5		100		5607-2030 N3
③ 30	22	33,5		100		5607-3030 N3
④ 100	28,5	29,5		100		5607-4100 N3
⑤ 250	28,5	41,5		100		5607-5250 N3

Pompes vide-fût ultra pure PTFE



Grâce à la haute résistance chimique des matériaux PTFE et FEP, en contact avec le milieu, il est également possible de transvaser des liquides caustiques qui attaquent des matériaux classiques comme le PP ou le PVC (à l'exception du fluor élémentaire).
Egalement adapté au transvasement de liquides de grande pureté.
Le robinet empêche toute fuite de vapeurs toxiques et tout égouttage de liquide après le transvasement.

Pompe vide-fût avec coude d'écoulement rigide avec robinet en PTFE.

Pompe vide-fût avec flexible d'écoulement en PTFE, longueur 1,2 m et robinet en PVDF.

- Tube immergé Ø 32 mm
- Toutes les vannes sont en PTFE/PVDF massif
- Qualité exceptionnelle – Garantie 3 ans
- Raccords filetés disponibles en option pour réservoirs courants

Pompe vide-fût ultra pure PTFE - Coude de sortie							
Profondeur d'immersion cm	Débit ml/pression	Tarif €	Rabais de quantité dès	Tarif échelonné €	Réf.		
40	180		10		5606-0400	N4	
60	270		10		5606-0600	N4	
95	400		10		5606-1000	N4	
Pompe vide-fût ultra pure PTFE - Flexible d'écoulement							
Profondeur d'immersion cm	Débit ml/pression	Tarif €	Rabais de quantité dès	Tarif échelonné €	Réf.		
40	180		10		5606-0401	N4	
60	270		10		5606-0601	N4	
95	400		10		5606-1001	N4	
Accessoires		Tarif €	Réf.				
Appellation							
Raccord fileté PP, filetage acier fin R 2", extérieur			5600-3130	N4			
Raccord fileté PP, Mauser 2", filet à pas grossier, extérieur			5600-3170	N4			
Raccord fileté PP, Tri-Sure, filet à pas grossier, extérieur			5600-3180	N4			
Adaptateur fileté universel, V2A, Ø 48-75 mm, filetage de raccordement G2"			5601-0120	N4			
Support fûts pour le dépôt de conteneurs, V2A (voir page 52)			5618-0200	N4			

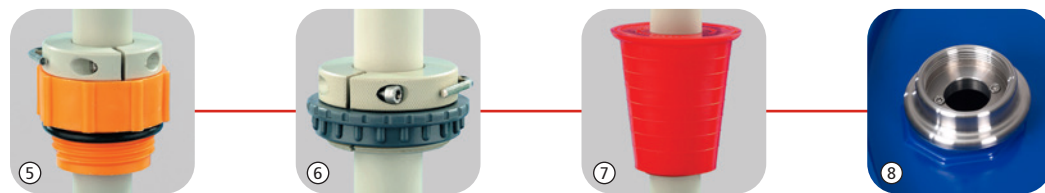

Les pompes vide-fût en polypropylène assurent un transvasement rapide depuis des fûts, bidons, cuves.

La bonne résistance chimique du PP permet aussi le transvasement d'acides, de bases et de détergents agressifs.

Le clapet anti-retour de fond, situé très bas, et la profondeur d'immersion réglable en continu au moyen du raccord fileté, garantissent un excellent vidage du liquide. Le raccord fileté permet de fixer de manière fiable la pompe dans le fût. Raccords filetés et adaptateurs de raccord fileté disponibles en option pour réservoirs courants.

! Attention ! Respecter la «liste des résistances chimiques» !

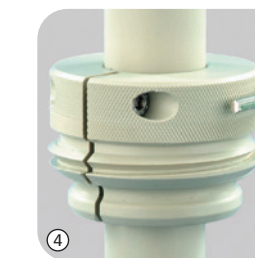

Pompe vide-fût PP - Coude de sortie

Pompe vide-fût PP avec coude de sortie rigide.

Pompe vide-fût PP - Flexible d'écoulement & robinet

Pompe vide-fût PP avec flexible d'écoulement en PVC, longueur 1,2 m et robinet.

- ▶ Joints en PTFE
- ▶ Tube immergé Ø 32 mm
- ▶ Débit jusqu'à env. 12 l/min
- ▶ Pour fûts et cuves entre 30 et 1000 litres

1 Pompe vide-fût PP - Coude de sortie

Profondeur d'immersion cm	Débit ml/pression	Longueur totale cm	Tarif €	Rabais de quantité dès	Tarif échelonné €	Réf.
50	200	60		5		5600-0501 N4
65	230	74		5		5600-0651 N4
80	260	90		5		5600-0801 N4
100	300	109		5		5600-1001 N4
125	300	134		5		5600-1251 N4
150	300	159		5		5600-1501 N4

2 Pompe vide-fût PP - Flexible d'écoulement & robinet

Profondeur d'immersion cm	Débit ml/pression	Longueur totale cm	Tarif €	Rabais de quantité dès	Tarif échelonné €	Réf.
50	200	60		5		5600-0502 N4
65	230	74		5		5600-0652 N4
80	260	90		5		5600-0802 N4
100	300	109		5		5600-1002 N4
125	300	134		5		5600-1252 N4
150	300	159		5		5600-1502 N4

Accessoires

Appellation	Tarif €	Réf.
3 Raccord fileté PP, filetage acier fin R 2", extérieur		5600-3130 N4
4 Raccord fileté PP, Mauser 2", filet à pas grossier, extérieur		5600-3170 N4
5 Raccord fileté PP, Tri-Sure, filet à pas grossier, extérieur		5600-3180 N4

Accessoires

Appellation	Tarif €	Réf.
6 Filetage de réservoir		5600-3140 N4
7 Bouchons de fût PVC, Ø 40-70 mm (pas pour zones ATEX)		5600-3150 N4
Flexible d'écoulement 1,2 m avec robinet pour pompe vide-fût PP		5600-0100 N4
8 Adaptateur fileté universel, V2A, Ø 48-75 mm, filetage de raccordement G2"		5601-0120 N4
Tube d'égouttage de sécurité (voir page 50)		5618-1000 N4
Support fûts pour le dépôt de conteneurs, V2A (voir page 52)		5618-0200 N4



La pompe vide-fût inox Bürkle (1.4301) est adaptée au transvasement de liquides inflammables. Etant conductrice, la pompe vide-fût répond avec le lot antistatique aux exigences en matière de manipulation de liquides inflammables.

Les joints en PTFE garantissent une utilisation durable, sans entretien. Débit tributaire de la course : env. de 9 à 22 l/min.

La gamme complète d'accessoires permet d'adapter la pompe vide-fût aux besoins les plus divers.

⚠ Pas appropriée pour l'acétone !
Pompes à solvants à partir de la page 20.

⚠ Attention ! Pour le transvasement de liquides inflammables, le fût et la pompe doivent être raccordés à la terre ! Utiliser le lot antistatique !

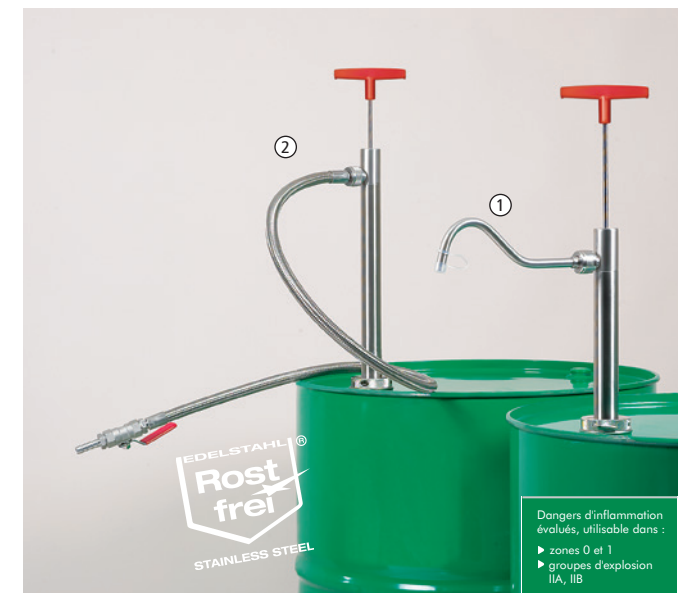

Pompe vide-fût inox - Coude de sortie
Pompe vide-fût inox avec coude de sortie.

- ▶ Coude de sortie dévissable
- ▶ Tube immergé Ø 32 mm

Pompe vide-fût inox - Flexible d'écoulement & robinet

Pompe vide-fût inox avec flexible d'écoulement et robinet en acier inox et PTFE, conducteur.

- ▶ Tube immergé Ø 32 mm
- ▶ Flexible dévissable, longueur 1,2 m
- ▶ Robinet à boisseau sphérique en acier inox LN 8 mm
- ▶ Bec Ø 12,8 mm

① Pompe vide-fût inox - Coude de sortie

Profondeur d'immersion cm	Longueur totale cm	Débit ml/pression	Tarif €	Rabais de quantité dès	Tarif éche-lonné €	Réf.
36	48	190		5		5601-0400 N4
57	69	330		5		5601-0500 N4
91	103	540		5		5601-0800 N4

② Pompe vide-fût inox - Flexible d'écoulement & robinet

Profondeur d'immersion cm	Longueur totale cm	Débit ml/pression	Tarif €	Rabais de quantité dès	Tarif éche-lonné €	Réf.
36	48	190		5		5601-0401 N4
57	69	330		5		5601-0501 N4
91	103	540		5		5601-0801 N4

Accessoires

Appellation	Tarif €	Réf.
③ Lot antistatique		5602-1000 N4
④ Raccord fileté laiton filetage acier fin R 2" extérieur		5601-0100 N4

Accessoires

Appellation	Tarif €	Réf.
⑤ Raccord fileté étanche aux gaz filetage acier fin R 2" extérieur		5601-0130 N4
Tuyau 1,2 m avec robinet, seul		5601-0090 N4
Coude de sortie, seul		5601-0080 N4
Bouchons de fût PVC, Ø 40-70 mm (pas pour zones ATEX)		5600-3150 N4
⑥ Adaptateur fileté universel, V2A, Ø 48-75 mm, filetage de raccordement G2"		5601-0120 N4
Tube d'égouttage de sécurité (voir page 50)		5618-1000 N4
Support fûts pour le dépôt de conteneurs, V2A (voir page 52)		5618-0200 N4
Raccord fileté PP, filetage acier fin R 2", extérieur		5600-3130 N4
Raccord fileté PP, Mauter 2", filet à pas grossier, extérieur		5600-3170 N4
Raccord fileté PP, Tri-Sure, filet à pas grossier, extérieur		5600-3180 N4
Clé universelle pour fût		5690-0090 N4
Lunettes de protection Sport		2502-2010 N3



Pompe à solvant, commande à pied



Pompe à solvant, commande à pied pour le transvasement de liquides extrêmement purs, comme par ex. les solvants.

Transvaser les liquides inflammables

Toutes les pièces en contact avec le milieu sont en acier inoxydable (1.4301) et PTFE. Le lot antistatique Bürkle permet de mettre la pompe à la terre pendant le transvasement de liquides inflammables afin d'éviter toute décharge électrostatique.

Protéger des vapeurs nocives

Le raccord fileté et le robinet permettent de fermer hermétiquement le récipient et la pompe, empêchant ainsi la vapeur de s'échapper après le transvasement. Pour la prévention des risques pour l'environnement et la santé.

Conception robuste et pratique

La pompe à solvant industrielle, de conception massive et durable, garantit une longévité très élevée. Elle fonctionne selon le principe de la surpression. La pédale à soufflet permet d'obtenir une surpression à l'intérieur du récipient, poussant le liquide vers l'extérieur. L'opérateur a ainsi les deux mains libres pour le transvasement. Le raccord à clip pratique permet de brancher / débrancher rapidement et facilement le flexible à air.

- ▶ Tube immergé réglable sans pallier à la profondeur du fût
- ▶ Pour fûts jusqu'à 220 litres
- ▶ Adapté pour fûts acier avec filetage R 2"
- ▶ Adaptateur de raccord fileté disponible pour réservoirs et filtres à air courants, pour un transvasement particulièrement pur

⚠ Attention ! Pour le transvasement de liquides inflammables, le fût et la pompe doivent être raccordés à la terre ! Utiliser le lot antistatique !



Pompe à solvant à commande à pied - Flexible d'écoulement & robinet				
Profondeur d'immersion cm	Raccord fileté	Capacité de convoyage l/min	Tarif €	Réf.
95	2" fin	20		5603-3000 N4
Pompe à solvant, commande à pied - Coude de sortie				
Profondeur d'immersion cm	Raccord fileté	Capacité de convoyage l/min	Tarif €	Réf.
95	2" fin	20		5603-1100 N4
Accessoires				
Appellation		Tarif €		Réf.
Lot antistatique				5602-1000 N4
Accessoires				
Appellation		Tarif €		Réf.
Kit de filtrage pour pompe à solvant, classe de filtre F5, 10 pièce				0006-6009 N4

Pompe à solvant à commande manuelle



Pompe à solvant à commande manuelle pour prélèvement stérile de solvants et arômes organiques. La pompe à main fonctionne selon le principe de la surpression. La balle de pompe permet d'obtenir une surpression à l'intérieur du récipient, poussant le liquide vers l'extérieur.

Transvaser les liquides inflammables

Toutes les pièces en contact avec le milieu sont en acier inoxydable (1.4301) et PTFE. Le lot antistatique Bürkle permet de mettre la pompe à la terre pendant le transvasement de liquides inflammables afin d'éviter toute décharge électrostatique.

Finition hermétique

Les deux robinets à bille permettent de fermer hermétiquement la pompe, empêchant ainsi la vapeur de s'échapper après le transvasement.

Pour différents récipients

La pompe à main pour solvants est adaptée aux récipients de 60 litres au max. La pompe à solvant pour bidon en fer blanc est dotée d'un raccord fileté pour fermetures à soufflet.

- ▶ Pièces en contact avec le milieu en inox (1.4301) et PTFE
- ▶ Coude d'écoulement rigide avec robinet en inox/PTFE
- ▶ Adapté pour réservoirs avec filetage R 2"
- ▶ Adaptateur de raccord fileté disponible en option pour réservoirs courants



⚠ Attention ! Pour le transvasement de liquides inflammables, le fût et la pompe doivent être raccordés à la terre ! Utiliser le lot antistatique !



La pompe à solvant pour bidon en fer blanc s'adapte sur des fermetures à soufflet



Lot antistatique

Pompe à main pour solvants				
Profondeur d'immersion cm	Raccord fileté	Capacité de convoyage l/min	Tarif €	Réf.
60	2" fin	10		5603-1000 N4
Pompe à solvant pour bidon en fer blanc, commande manuelle				
Profondeur d'immersion cm	Raccord fileté	Capacité de convoyage l/min	Tarif €	Réf.
60	pour fermetures à soufflet Ø 35 mm	10		5603-2000 N4
Accessoires				
Appellation		Tarif €		Réf.
Lot antistatique				5602-1000 N4

Système d'enlèvement pour solvants

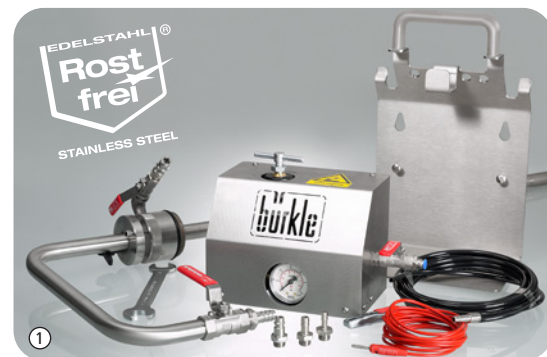

Ce système de prélèvement pour solvants permet de transvaser rapidement et aisément des liquides ultra purs. Un gaz sous pression (air comprimé ou azote) permet d'obtenir une surpression à l'intérieur du récipient, poussant le liquide vers l'extérieur. L'avantage de la commande via gaz sous pression réside dans le fait que l'utilisateur peut facilement prélever même de grandes quantités tout en ayant les deux mains libres pour transvaser le solvant.

Il est donc également possible de transvaser en toute sécurité des fluides dangereux (par ex. acétone, méthanol etc.) et de les doser exactement via le robinet. En cas d'utilisation de fluides sensibles à l'oxygène ou ultra purs, l'exploitation par gaz inerte (par ex. azote) est possible.

Le vissage de fût et les robinets ferment hermétiquement le fût et la pompe. Aucune vapeur de solvant ne peut ainsi sortir après le transvasement, protégeant l'utilisateur et l'environnement.

Le système de prélèvement portable garantit un travail flexible. Il est composé d'une pompe vide-fût et d'un système de détente (à suspendre) qui corrige la pression

d'entrée et offre une plus grande sécurité en cas d'application erronée. Un manomètre permet de surveiller la pression d'entrée.

Le vissage de fût permet de fixer aisément la pompe dans le récipient. L'air comprimé ou l'azote (3-10 bars) peut être branché à une alimentation en pression mobile ou fixe. Le système de prélèvement pour solvant assure un transvasement fiable et exact de différents solvants dans les laboratoires et l'industrie.

⚠ Attention ! Le travail avec des liquides inflammables requiert la mise à la terre du récipient, de la pompe et du système de détente ! Pour la pompe, utiliser en outre un lot antistatique !

Système d'enlèvement pour solvants

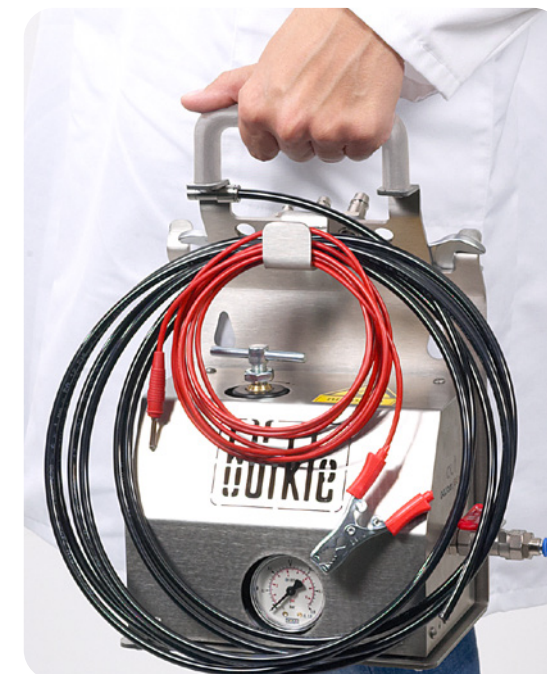

Le système de prélèvement pour solvant est équipé d'une pompe vide-fût avec coude de sortie rigide. Le tube immergé, réglable en continu, de la pompe vide-fût peut être adapté au récipient correspondant. Avec vissage pour filetage R 2". Avec adaptateurs filetés, adaptables aux récipients courants.

Ce système de prélèvement pour solvant est équipé d'une pompe vide-fût avec flexible d'écoulement. Ce flexible permet de transvaser le solvant en toute sécurité et de le doser exactement même dans un récipient placé plus loin. Avec vissage pour filetage R 2". Avec adaptateurs filetés, adaptables aux récipients courants.



- Flexibilité de la connectivité, exploitation par air comprimé ou gaz inerte (par ex. azote)
- Pièces en contact avec le milieu en PTFE et inox (1.4301)
- Support, câble de mise à la terre pour le système de détente, flexible de connexion, clé et adaptateur pour l'alimentation en pression comprise
- Adaptateur alimentation en pression (G 1/4") : 1 connexion mâle, diamètre nominal 7,2 mm, 1 olive pour Ø intérieur 6 mm, 1 olive pour Ø intérieur 8 mm
- Pour récipients UN et fûts (pression d'essai : 150 kpa min.)
- L'appareil est conforme aux exigences de la directive sur les équipements sous pression 2014/68/ EU

① Système d'enlèvement pour solvants - coude de sortie				
Profondeur d'immersion cm	Domaine d'utilisation	Capacité de convoyage l/min	Tarif €	Réf.
60	pour les récipients allant jusqu'à env. 60 l	10		5603-5001 N4
95	pour les fûts allant jusqu'à env. 220 l	10		5603-5003 N4
② Système d'enlèvement pour solvants - Flexible d'écoulement				
Profondeur d'immersion cm	Domaine d'utilisation	Capacité de convoyage l/min	Tarif €	Réf.
95	pour les fûts allant jusqu'à env. 220 l	10		5603-5004 N4
Accessoires				
Appellation			Tarif €	Réf.
Lot antistatique				5602-1000 N4

Pompe à solvant Mini | pour transvaser en toute sécurité de petites quantités



La pompe à solvant Mini est une pompe à main pour solvants d'une qualité exceptionnelle parfaitement adaptée aux flacons, bidons et autres petits récipients d'env. 10 litres au max. Pour le transvasement et le dosage fiables de solvants et liquides facilement inflammables.

Principe simple - Effet important

La pompe à main fonctionne selon le principe de la surpression. Cette manière de procéder permet d'éviter tout contact avec le liquide à transvaser, hormis le flexible, tube de refoulement et bec. Une vanne spéciale empêche la montée en pression excédentaire.

Matériaux de qualité

Toutes les pièces de cette pompe à main en contact avec le fluide à transvaser sont en PTFE et inox. C'est pourquoi la pompe à solvant Mini convient particulièrement bien à l'utilisation de liquides ultrapurs et de fluides facilement inflammables.

Transvaser dans les zones dangereuses

Une fiche banane permet de connecter facilement le câble de mise à la terre, compris dans l'étendue de la livraison, à la pompe à solvant, dissipant les décharges électrostatiques et assurant ainsi le transvasement sans danger des fluides inflammables.

Utilisation flexible

La pompe à main est dotée d'un filet de raccordement standard GL 45. Toutefois, d'autres adaptateurs filetés disponibles en option permettent de la monter aisément sur des récipients avec les filetages S 40, GL 38 ou GL 32.

Prélèvement précis du liquide

Le bec à fermeture automatique (avec fonction Arrêt automatique) assure un transvasement tout à fait précis, sans aucun égouttage ultérieur. En option, il est possible de brancher un flexible (Ø intérieur 6 mm) à la sortie.

Parfaitement équilibrée

La pompe à solvant Mini est très compacte et parfaitement équilibrée pour un transvasement sans risque de basculement, même à partir de petits récipients.

Robuste et pendant longtemps

Par sa conception robuste et les matériaux de haute qualité, la pompe à solvant Mini procure un transvasement fiable et propre pendant longtemps.



- ▶ Idéal pour les récipients de 1 à 5 l
- ▶ Filet de raccordement GL 45
- ▶ Pièces en contact avec le milieu en PTFE et inox (1.4301, 1.4404)
- ▶ Flexible PTFE (6x8 mm) 0,4 m
- ▶ Y compris câble de mise à la terre 2 m
- ▶ Adaptateurs pour filetages S 40, GL 38 et GL 32 disponibles en option

Pompe à solvant Mini			
Capacité de convoyage l/min	Raccord fileté	Tarif €	Réf.
1,8	GL 45		5603-4000 N4
Accessoires			
Appellation		Tarif €	Réf.
Adaptateur fileté pour pompe à solvant Mini, PTFE, GL 45 - S 40			0006-4000 N4
Adaptateur fileté pour pompe à solvant Mini, ETFE, GL 45 - GL 38			0006-4002 N4
Adaptateur fileté pour pompe à solvant Mini, ETFE, GL 45 - GL 32			0006-4003 N4
Coupe-tuyau			0006-9506 N3
Flacons en verre 1000 ml, GL 45			5314-0100 N3
Tuyau d'aspiration PTFE sur enrouleur 6 x 8 mm, rouleau de 5 m			8804-0608 N3

Lot antistatique | pour éviter la charge électrostatique



Les récipients conducteurs sont reliés au câble rouge, le câble noir assure la mise à la terre (par ex. conduite d'eau etc.)

Sécurité en plus : le câble en cuivre nu assure la mise à la terre au moment du transvasement dans des récipients non conducteurs

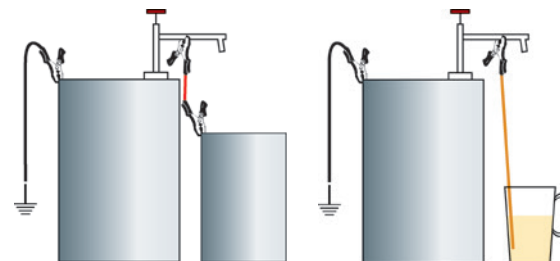

Lors du transvasement de liquides inflammables, des charges électrostatiques peuvent se former si les récipients de transvasement ne sont pas reliés à la terre. Cela peut créer un risque d'inflammation ou d'explosion pour un grand nombre de substances. Grâce au lot antistatique de Bürkle, il est très facile de réaliser une mise à la terre fiable.

Le lot antistatique se compose de 3 câbles de raccordement en cuivre à codage couleur et de pinces, livrés dans une mallette en plastique très pratique.

Lot antistatique			
Tarif €	Rabais de quantité dès	Tarif échelonné €	Réf.
	5		5602-1000 N4

Raccords filetés



Filetage en laiton nickelé pour la pompe vide-fût en inox. Empêche la charge électrostatique par l'emploi du lot antistatique. Pour le transvasement sûr de liquides facilement inflammables. Pour réservoirs avec filetage acier fin R 2".

Raccord fileté laiton

Filetage	Ø de tuyau mm	Tarif €	Rabais de quantité dès	Tarif échelonné €	Réf.
filetage acier fin R 2" extérieur	32	5			5601-0100 N4



Le raccord fileté étanche au gaz empêche la sortie de gaz toxiques hors du fût. Filetage de fût acier R 2", vanne anti-retour avec raccord 1/8". Laiton nickelé, joints en FKM.

Raccord fileté étanche aux gaz

Filetage	Ø de tuyau mm	Tarif €	Rabais de quantité dès	Tarif échelonné €	Réf.
filetage acier fin R 2" extérieur	32	5			5601-0130 N4



Adaptateur fileté universel pour quasiment tous les fûts et autres récipients avec une ouverture de 48-75 mm de diamètre, indépendamment du filetage existant. L'adaptateur fileté peut être monté facilement et rapidement avec les vis de serrage et peut être utilisé pour diverses ouvertures de récipient.

Avec le filetage de raccordement G2" pour les raccords filetés de fût et les pompes avec un diamètre de tube immergé jusqu'à 32 mm.

NOUVEAU

Adaptateur fileté universel

Ouverture Ø mm	Ø de tuyau mm	Tarif €	Réf.
48-75	32		5601-0120 N4



Filetage de réservoir pour la fixation de la pompe vide-fût sur la paroi du réservoir ou dans les bouchons à vis à col large. Le filetage 2" est fixé de l'intérieur avec le contre-écrou 2" (Orifice de montage dans le réservoir 60 mm).

Filetage de réservoir

Ouverture Ø mm	Ø de tuyau mm	Tarif €	Rabais de quantité dès	Tarif échelonné €	Réf.
60	32	5			5600-3140 N4



Raccord fileté en PP pour maintien sûr dans le fût en trois modèles de filetages. Pour le transvasement de liquides non inflammables.

Raccord fileté PP

Filetage	Ø de tuyau mm	Tarif €	Rabais de quantité dès	Tarif échelonné €	Réf.
Filetage acier fin R 2", extérieur	32	5			5600-3130 N4
Raccord Mauser 2", filet à pas grossier, extérieur	32	5			5600-3170 N4
Raccord Tri-Sure, filet à pas grossier, extérieur	32	5			5600-3180 N4



Bouchon de fût en PVC, composé de deux pièces, pour une utilisation variable pour orifices de diamètre 40-70 mm.

Bouchons de fût PVC

Ouverture Ø mm	Ø de tuyau mm	Tarif €	Rabais de quantité dès	Tarif échelonné €	Réf.
40-70	32	5			5600-3150 N4

Adaptateur fileté PP



Nous proposons un grand choix d'adaptateurs filetés. Ainsi, il est possible de visser nos pompes et robinets de manière solide sur divers récipients.

En combinant différents adaptateurs, vous trouverez toujours le raccord répondant à vos besoins.

Vous avez d'autres questions concernant le choix du bon adaptateur fileté ? Appelez-nous. C'est avec plaisir que nous vous donnerons de plus amples conseils.

Vous trouvez un guide en page 272 vous permettant de trouver le filetage adapté.

Filetage externe	Filetage interne	Couleur	Tarif €	Rabais de quantité dès	Tarif échelonné €	Réf.
1 Tri-Sure	2" BSP	orange		10		0600-1006 N4
2 Mauser	2" BSP	bleu		10		0600-1010 N4
3 Tri-Sure	Mauser	rouge		10		0600-1011 N4
4 Mauser	Tri-Sure	lilas		10		0600-1012 N4
5 filet. de fût US	2" BSP	argent		10		0600-1007 N4
6 61 mm	2" BSP	gris		10		0600-1008 N4
7 61 mm	3" grossier	naturel		10		0600-1009 N4
8 64 mm (BSI)	DIN 60	noir		10		0600-1014 N4
9 64 mm (BSI)	DIN 51	noir		10		0600-1016 N4
10 64 mm (BSI)	DIN 61	jaune/bleu		10		0600-1013 N4
11 64 mm (BSI)	DIN 71	brun/bleu		10		0600-1001 N4
Filetage interne		Couleur	Tarif €	Rabais de quantité dès	Tarif échelonné €	Réf.
12 35 mm - 2" BSP		noir				0600-2004 N4
13 40 mm - 2" BSP		noir				0600-2012 N4
14 51 mm - 2" BSP		vert		10		0600-2005 N4
15 DIN 61 - 2" BSP		jaune		10		0600-2001 N4
16 63 mm - 2" BSP		blanc		10		0600-2006 N4
17 DIN 71 - 2" BSP		brun		10		0600-1003 N4
Filetage externe		Couleur	Tarif €	Rabais de quantité dès	Tarif échelonné €	Réf.
18 61 mm - Tri-Sure		noir/orange		10		0600-3006 N4
19 61 mm - 2" BSP		noir		10		0600-3007 N4
20 2" grossier Mauser - 64 mm (BSI)		vert		10		0600-3004 N4
21 2" grossier Tri-Sure - 64 mm (BSI)		brun		10		0600-3002 N4
22 2" BSP - 64 mm (BSI)		bleu		10		0600-3003 N4
23 Kit d'adaptateur fileté PP (1, 2, 15 et 17)				5		0600-3010 N4

Pompe vide-fût hermétique PP

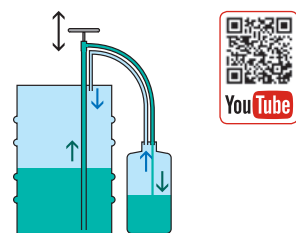

Le liquide est pompé en milieu fermé (vert). Les vapeurs sont reconduites via la conduite d'équilibrage de pression (bleu)

- ▶ Pièces en contact avec le milieu en PP, PE et PVC
- ▶ Tube télescopique réglable en continu
- ▶ Pour des fûts d'une profondeur de 40 à 67 cm
- ▶ Deux adaptateurs pour récipient à remplir

La pompe vide-fût hermétique permet un transvasement sans odeur. Lors du transvasement avec des pompes normales, il est inévitable d'observer des vapeurs relâchées dans l'environnement. Ceci peut être empêché par l'équilibrage de pression. Ainsi, les vapeurs émises sont refoulées du récipient à remplir vers le récipient de transvasement par l'équilibrage de pression. La conduite de gaz et la conduite de liquide sont en outre équipées de robinets. Les pompes hermétiques sont utilisées pour des substances fortement odorantes comme l'ammoniaque.

Pompe vide-fût hermétique PP			
Modèle	Débit ml/pression	Tarif €	Réf.
① avec adaptateur universel Ø 34-70 mm	200		5610-1030 N4
② avec 2 adaptateurs de filetage 3/4", contre-écrou	200		5610-1040 N4

Pompe vide-fût hermétique inox



Pompe vide-fût hermétique avec flexible d'écoulement pour le transvasement dans des bidons et réservoirs volumineux. Transvasement convivial car le bidon peut rester par terre. L'embout conique est maintenu sur le bidon.

- ▶ Pièces en contact avec le milieu : inox (1.4301), PTFE, laiton nickelé, PA conducteur
- ▶ Incl. raccord fileté hermétique avec filetage fin 2"
- ▶ Pour cols de flacon 16 à 49 mm
- ▶ Tube immergé Ø 32 mm
- ▶ La pompe peut être fermée hermétiquement à l'aide de deux robinets à bille

i Pompe vide-fût hermétique a été développée en collaboration avec l'université Ludwig-Maximilian de Munich.

! Pas appropriée pour l'acétone ! Attention ! Pour le transvasement de liquides inflammables, le fût et la pompe doivent être raccordés à la terre ! Utiliser le lot antistatique !

Pompe vide-fût hermétique inox - Flexible d'écoulement						
Profondeur d'immersion cm	Longueur totale cm	Débit ml/pression	Tarif €	Rabais de quantité dès	Tarif échelonné €	Réf.
57	69	330		5		5611-1090 N4
91	103	540		5		5611-0090 N4

Pompe alu à levier manuel



Pompe à levier pour substances pétrochimiques coulée sous pression aluminium, vannes et piston en plastique (PA).

- ▶ Adapté pour filetage de fût M 64x4, R 2"
- ▶ Avec dispositif de fermeture (pour cadenas)
- ▶ Longueur de tube immergé 84 cm
- ▶ Livraison avec garniture de tuyau, longueur de tuyau 1,5 m, conducteur, avec coude de sortie et protection anti-plis

Pompe alu à levier manuel				
Capacité de convoyage l/min	Hauteur de convoyage colonne d'eau m	Raccord fileté	Tarif €	Réf.
25	1	M 64x4, R 2"	5627-1000	N2

Accessoires		
Appellation	Tarif €	Réf.
Lot antistatique		5602-1000 N4

Pompe à piston PP



Pompe à piston pour produits aqueux et pétrochimiques. Elle offre un bon rapport qualité-prix. La pompe à piston est fixée au récipient de transvasement à l'aide d'un filetage 2" ou 3/4". Après le montage, la pompe peut tourner autour de son axe, permettant ainsi de placer les réservoirs de transvasement également sur le couvercle de fût.

- ▶ Polypropylène, polyéthylène, joints en NBR
- ▶ Débit est réglable de 100, 250, 350 et 500 ml par pression
- ▶ Pour réservoirs avec filetage intérieur G 2" et G 3/4"
- ▶ Longueur de tube immergé 84 cm

! Respecter la «liste des résistances chimiques» !

Pompe à piston PP		
Tarif €	Réf.	
	5613-0030	N4

Pompe à levier Compact



Pompe à levier compacte, auto-amorçante en polypropylène, convient aux liquides alcalins et légèrement acides. Le tube télescopique de la pompe à levier est extensible en continu jusqu'à 100 cm, ce qui permet de l'utiliser dans des fûts de 50 à 200 l.

- ▶ Polypropylène, joints en NBR
- ▶ Refoulement env. 500 ml max. par course
- ▶ Coude orientable sur 360°
- ▶ Avec vissage de fût intégré pour filetage G2"

! Attention ! Respecter la «liste des résistances chimiques» !

Pompe à levier Compact		
Profondeur d'immersion cm	Tarif €	Réf.
100		5613-0020 N4

Pompe à levier



Pompe à levier tige de piston acier galvanisé

La pompe à levier est composée de polypropylène avec une tige de piston en acier galvanisé et des joints en FKM.



Pompe à levier tige de piston acier inoxydable

La pompe à levier est composée de polypropylène avec une tige de piston en acier inoxydable V2A (1.4301) et des joints en FKM.

Respecter la «liste des résistances chimiques» !

Pompe à levier tige de piston acier galvanisé			
Couleur	Tarif €	Réf.	
bleu		5613-0040	N4

Pompe à levier tige de piston acier inoxydable			
Couleur	Tarif €	Réf.	
jaune		5613-0041	N4

Avec cette pompe manuelle à levier, il est possible de prélever des quantités conformes aux besoins sans appliquer de force élevée. Idéal pour une utilisation occasionnelle.

Domaines d'utilisation de la pompe à levier : eau, lubrifiants, huiles légères ainsi que produits chimiques sur base aqueuse, acides et solutions de soude légers.

- ▶ Avec vissage de fût intégré pour filetage fin 1 1/4" et 2"
- ▶ Refoulement 350 ml par course
- ▶ Profondeur d'immersion variable en continu de 65 à 90 cm

Siphon avec robinet à bille | pour le transvasement occasionnel de liquides



Appareils faciles à commander permettant de transvaser rapidement des liquides aqueux d'un récipient placé en hauteur dans un autre en contrebas.

Principe du fonctionnement : il suffit d'aspirer le liquide une seule fois, ce qui est très pratique pour la purge complète d'un récipient.

- ▶ LDPE/PVC
- ▶ Débit 9 l/min
- ▶ Avec robinet à bille robuste en PP
- ▶ Flexibles transparents pour bien voir le milieu
- ▶ Flexible anti-pliage avec oeillet de suspension
- ▶ Unité de transvasement peu coûteuse, s'il n'est pas nécessaire de procéder constamment à des transvasements

Disponible également avec tube immergé rigide sur demande.



Siphon avec robinet à bille

Matériau	Profondeur d'immersion cm	Ø intérieur tuyau mm	Capacité de convoyage l/min	Tarif €	Rabais de quantité dès	Tarif échelonné €	Réf.
LDPE/PVC/PP	100	15	9		10		5605-1000 N4



AccuOne / EnergyOne | Flexibilité – Sécurité – Confort – Système hybride



Une pompe, un foisonnement d'options.

Les pompes vide-fût Bürkle AccuOne et EnergyOne et leur système hybride unique assurent un transvasement rapide, flexible et convivial, quel que soient l'endroit et l'heure souhaités. Ces pompes sont équipées de deux sources d'alimentation électriques :

AccuOne, avec un accumulateur ultra puissant et EnergyOne, par câble pour le branchement direct au réseau électrique.

Ce qu'il y a de spécial : il est possible d'interchanger ces sources d'alimentation !

L'accumulateur ou le bloc d'alimentation sont démontables par raccord à clip et peuvent ainsi être changés rapidement et simplement. AccuOne peut ainsi être exploitée par câble, EnergyOne par accumulateur. Avec un accumulateur interchangeable comme accessoire, vous pouvez également réduire le nombre de pauses de charge.

Il est également possible de débrancher facilement l'entraînement de la pompe via le raccord à clip, un entraînement servant à plusieurs pompes stationnaires.

AccuOne et EnergyOne sont conçues pour les applications au cours desquelles il faut transvaser de petites quantités de liquide dans de petits récipients à orifices étroits.

Le pupitre tactile avec son clavier à effleurement étanche à l'eau, à la poussière et aux impuretés, permet un réglage continu du débit entre 0,4 l/min et 12 l/min.

Outre le coude d'écoulement, un flexible d'écoulement souple avec distributeur sont également disponibles en option.

Les pompes légères et performantes sont fabriquées à partir des matériaux de qualité PP, PTFE et Hastelloy C, réputés pour leur excellente résistance aux produits chimiques. Elles conviennent ainsi également au transvasement d'acides et d'alcalis. Veuillez tenir compte des détails concernant la résistance aux produits chimiques !

Attention ! Respecter la «liste des résistances chimiques» !

Ne pas utiliser en zones ATEX !

- ▶ Système hybride unique – Accumulateur et bloc d'alimentation interchangeables
- ▶ Entraînement facile à débrancher
- ▶ Pupitre tactile pour une régulation précise du débit
- ▶ Vidage intégral et débit élevé
- ▶ Un entraînement pour plusieurs pompes
- ▶ Excellente résistance aux produits chimiques



Accumulateur facile à débrancher

Bloc d'alimentation



Entraînement facile à débrancher

Pupitre tactile



Bloc d'alimentation et fiche mâle

Chargeur



AccuOne avec accumulateur



Accessoires page 34

La pompe vide-fût AccuOne, exploitée par accumulateur, dotée du système hybride unique, offre flexibilité puisqu'elle permet de travailler indépendamment du réseau électrique. L'accumulateur lithium-ion est léger et puissant, de la nouvelle génération, sans effet mémoire, avec fonction d'arrêt automatique avant la décharge totale

- ▶ Accumulateur lithium-ion
- ▶ Débit max. par chargement d'accumulateur : 1500 litres, accumulateur de réserve disponible en option
- ▶ Au choix avec accumulateur ou bloc d'alimentation disponible en option
- ▶ Composé de l'unité de pompage, entraînement, accumulateur, chargeur et coude d'écoulement rigide

AccuOne pompe vide-fût avec accumulateur

Profondeur d'immersion cm	Tarif €	Réf.	
50		5900-1050 N4	
70		5900-1070 N4	
100		5900-1100 N4	

Accessoires

Appellation	Tarif €	Réf.
Raccord fileté PP, filetage acier fin R 2", extérieur		5600-3130 N4
Raccord fileté PP, Mauser 2", filet à pas grossier, extérieur		5600-3170 N4
Raccord fileté PP, Tri-Sure, filet à pas grossier, extérieur		5600-3180 N4



EnergyOne avec bloc d'alimentation



Accessoires page 34

La pompe vide-fût EnergyOne, fonctionnant sur secteur, dotée du système hybride unique, offre flexibilité puisqu'elle permet de travailler indépendamment du chargement de l'accumulateur.

- ▶ Alimentation secteur 230 V, fiche mâle internationale comprise dans l'étendue de la livraison
- ▶ Au choix avec bloc d'alimentation ou accumulateur disponible en option
- ▶ Composé de l'unité de pompage, entraînement, bloc d'alimentation et fiche mâle et coude d'écoulement rigide

EnergyOne pompe vide-fût avec bloc d'alimentation

Profondeur d'immersion cm	Tarif €	Réf.	
50		5900-2050 N4	
70		5900-2070 N4	
100		5900-2100 N4	

Accessoires

Appellation	Tarif €	Réf.
Raccord fileté PP, filetage acier fin R 2", extérieur		5600-3130 N4
Raccord fileté PP, Mauser 2", filet à pas grossier, extérieur		5600-3170 N4
Raccord fileté PP, Tri-Sure, filet à pas grossier, extérieur		5600-3180 N4

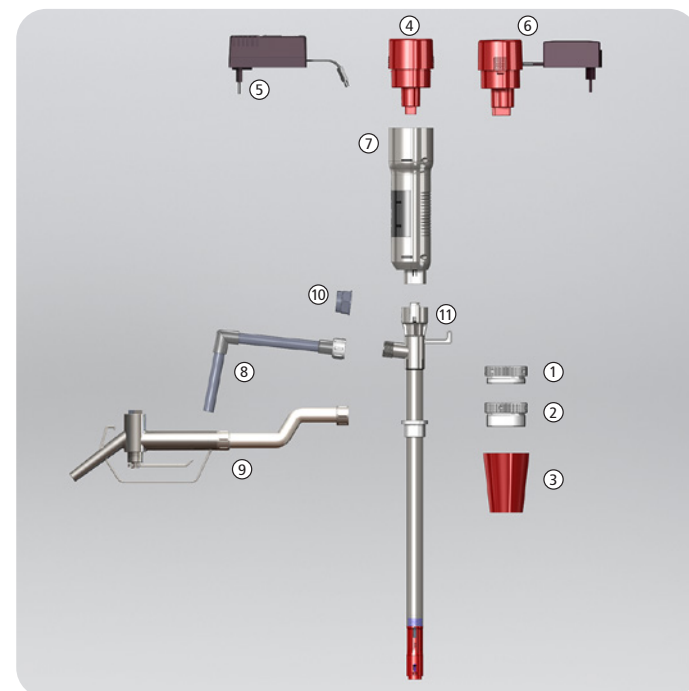

Accessoires		
Appellation	Tarif €	Réf.
① Raccord fileté PP, filetage acier fin R 2", extérieur	5600-3130	N4
① Raccord fileté PP, Mauser 2", filet à pas grossier, extérieur	5600-3170	N4
① Raccord fileté PP, Tri-Sure, filet à pas grossier, extérieur	5600-3180	N4
② Filetage de réservoir	5600-3140	N4
③ Bouchons de fût PVC, Ø 40-70 mm (pas pour zones ATEX)	5600-3150	N4
④ Accumulateur sans chargeur	5900-3010	N4
⑤ Chargeur	5900-3015	N4
⑥ Bloc d'alimentation et fiche mâle	5900-3020	N4
⑦ Entraînement sans accumulateur ni bloc d'alimentation	5900-3030	N4
⑧ Coude d'écoulement	5900-3040	N4
⑨ Flexible d'écoulement 1,2 m, avec distributeur (PVC, PP, V2A, FKM)	5900-3045	N4
⑩ Capuchon de fermeture avec filetage 3/4"	8535-0034	N3
⑪ Pompe profonde d'immersion 50 cm	5900-3050	N4
⑪ Pompe profonde d'immersion 70 cm	5900-3070	N4
⑪ Pompe profonde d'immersion 100 cm	5900-3100	N4



Pompe légère et puissante pour transvaser des produits aqueux jusqu'à 300 mPas depuis des bidons, fûts et récipients à col étroit à partir d'un diamètre d'ouverture de 32 mm.

- ▶ PP
- ▶ Moteur 230 V / 200 W protégé contre les projections d'eau (IP44)
- ▶ Touche de sécurité intégrée pour mise sous/hors tension
- ▶ Pompe vide-fût non hermétique pour acides et bases
- ▶ Raccord fileté 1" avec raccord de tube 3/4"
- ▶ Incl. tuyau PVC 1,5 m 3/4", dispositif de remplissage en PP et dispositif de suspension

⚠ Attention ! Respecter la «liste des résistances chimiques» !

Pompe de laboratoire secteur					
Profondeur d'immersion cm	Capacité de convoyage l/min	Hauteur de convoyage colonne d'eau m	Ø de tuyau mm	Tarif €	Réf.
70	75	7	32	5700-2200	N2
100	75	7	32	5700-4400	N2

Accessoires		
Appellation	Tarif €	Réf.
Compteur PP 1" (voir page 38)	5700-0111	N2



Pompe vide-fût électrique pour le refoulement de diesel, d'huile EL, d'anti-gel non dilué et d'autres liquides de la classe de risque AIII (VbF).

La protection anti-effet siphon intégrée empêche toute fuite en cas de tuyau défectueux. Disponible pour 230 V. Avec pistolet distributeur standard ou à fermeture automatique. Compteur électronique avec mémoire et calibrage (non calibré) disponible en option.

- ▶ Avec pompe aspirante manuelle
- ▶ certifié VDE, moteur avec fusible thermique
- ▶ Filetage de fût M 64x4 et 2"
- ▶ Tuyau d'aspiration avec filtre longueur 1,60 m
- ▶ Tuyau distributeur en Perbunan, longueur 4 m, avec protection anti-plis et pistolet distributeur

⚠ Non adapté aux liquides contenant de l'eau/dilués !

Pompe vide-fût électrique Petro			
Modèle	Capacité de convoyage l/min	Tarif €	Réf.
Standard	40	5780-0040	N2
Automatique	40	5780-0041	N2

Accessoires		
Appellation	Tarif €	Réf.
Compteur Petro	5780-0020	N2



Compteur Petro

Pompe vide-fût pour acides et bases



Pompe vide-fût pour acides très fluides, tels que l'acide chlorhydrique, acide phosphorique, trioxyde de chrome, acide sulfurique accu, acide citrique etc.

- ▶ Moteur 230 V
- ▶ Pompe PP, arbre Hastelloy C
- ▶ Raccord fileté 1 1/4" avec raccord de tube 3/4"
- ▶ 2 m de tube texturé en PVC 3/4"
- ▶ Pistolet distributeur PP
- ▶ Raccord fileté en PP
- ▶ Hauteur de refoulement 19 mWS, débit 85 l/min

⚠ Attention ! Respecter la «liste des résistances chimiques» !

Pompe vide-fût pour acides et bases			
Profondeur d'immersion cm	Ø de tuyau mm	Tarif €	Réf.
100	41		5762-0100 N2
120	41		5762-0101 N2
Accessoires			
Appellation		Tarif €	Réf.
Compteur PP 1 1/4" (voir page 38)			5700-0121 N2

Pompe vide-fût pour acides/bases concentrés



Pompe vide-fût pour acides et bases hautement agressifs, tels que l'acide sulfurique, acide nitrique, acide fluorhydrique, hypochlorite de sodium etc.

- ▶ Moteur 230 V
- ▶ Pompe PVDF
- ▶ Raccord fileté 1 1/4" avec raccord de tube 3/4"
- ▶ 2 m de tuyau spécial à résistance chimique 3/4"
- ▶ Pistolet distributeur PVDF
- ▶ Raccord fileté PP
- ▶ Hauteur de refoulement 17 mWS, débit 80 l/min

⚠ Attention ! Respecter la «liste des résistances chimiques» !

Pompe vide-fût pour acides/bases concentrés			
Profondeur d'immersion cm	Ø de tuyau mm	Tarif €	Réf.
100	41		5762-0200 N2
120	41		5762-0201 N2
Accessoires			
Appellation		Tarif €	Réf.
Compteur PVDF 1 1/4" (voir page 38)			5700-0141 N2

Pompe vide-fût pour huiles minérales



Pompe vide-fût pour produits à base d'huiles minérales peu visqueux, tels que le gazole, mazout, huile hydraulique, huile pour machines et huile pour moteurs, etc.

- ▶ Moteur 230 V
- ▶ Pompe en aluminium
- ▶ Raccord de tube alu 1"
- ▶ 2 m de tube texturé en PVC 1"
- ▶ Colliers de serrage 1"
- ▶ Pistolet distributeur alu, raccord fileté PP
- ▶ Pièces en contact avec le milieu en aluminium et V4A (1.4571)
- ▶ Hauteur de refoulement 19 mWS, débit 85 l/min

⚠ Attention ! Respecter la «liste des résistances chimiques» !

Pompe vide-fût pour huiles minérales			
Profondeur d'immersion cm	Ø de tuyau mm	Tarif €	Réf.
100	41		5763-0100 N2

Pompe vide-fût pour solvants



Pompe vide-fût pour hydrocarbures facilement inflammables comme l'éthanol, l'essence, le butanol, l'isopropanol, le kérosène, le méthanol, etc.

- ▶ Moteur 230 V
- ▶ Pompe en inox
- ▶ Câble d'équilibrage des potentiels
- ▶ Tuyau conductrice
- ▶ 2 m de tuyau de solvant 3/4"
- ▶ Pistolet distributeur laiton
- ▶ Raccord fileté PP
- ▶ Hauteur de refoulement 14 mWS, débit 95 l/min

⚠ Attention ! Respecter la «liste des résistances chimiques» !

Pompe vide-fût pour solvants			
Profondeur d'immersion cm	Ø de tuyau mm	Tarif €	Réf.
100	41		5763-0301 N2

Compteur



Compteur électronique compact pour pompes vide-fût et pour réservoirs électriques. Pour milieux très fluides.

- ▶ Mesure selon le principe de la roue de turbine
- ▶ Le compteur peut être calibré selon le milieu concerné
- ▶ Différents modèles pour de nombreux domaines d'application
- ▶ Mise en route automatique sur détection de débit
- ▶ Précision de mesure $\pm 1\%$, calibrage aisé
- ▶ Deux piles de 1,5 V (AAA) remplaçables
- ▶ Pour pression jusqu'à 10 bars (20 °C)
- ▶ Viscosité 0,8–40 mPas
- ▶ Résistance thermique de -10 °C à +50 °C

Compteur PP 1 1/4"					
Matériau	Modèle	Étendue de mesure l/min	Raccord fileté	Tarif €	Réf.
PP, Hastelloy C22, PTFE	pour huile, diesel, acide chlorhydrique, soude caustique, etc.	5 - 120	G 1 1/4"	5700-0121	N2
PP, Hastelloy C22, PTFE	pour huile, diesel, acide chlorhydrique, soude caustique, etc.	5 - 120	G 1"	5700-0111	N2
PVDF, Hastelloy C22, PTFE	pour liquides hautement agressifs comme l'eau de Javel, l'acide sulfurique, l'acide nitrique, etc.	5 - 120	G 1 1/4"	5700-0141	N2

Membrane double - Pompe sans huile

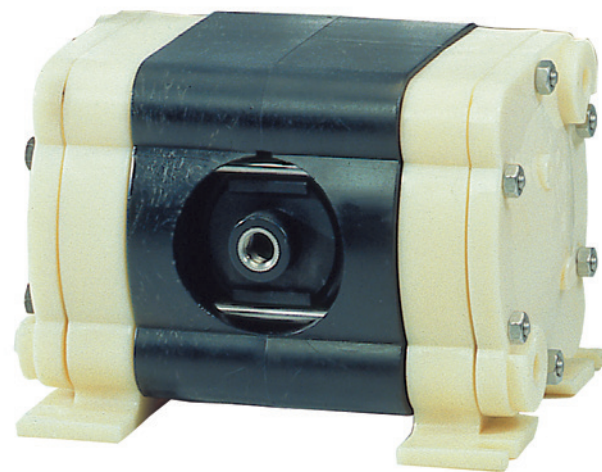

Pompe pneumatique à membrane pour transférer les fluides visqueux, corrosifs, abrasifs et inflammables. Modèle de pompe 1/4". La pompe est disponible en polypropylène, PVDF et nylon. Les membranes, billes et sièges sont disponibles en Geolast, PTFE et santoprène. Des particules solides jusqu'à 1,6 mm Ø peuvent être pompées.

- ▶ Débit max. 16 l/min
- ▶ Hauteur d'aspiration sèche 6 m
- ▶ Auto-aspirant
- ▶ Pression d'air en fonctionnement min. 1,4 bar, max. 6,8 bars.
- ▶ Température max. 66 °C
- ▶ Support d'aspiration/de compression BSP 1/4" filetage intérieur

Membrane double - Pompe sans huile					
Modèle	Matériau	Tarif €	Réf.		
pour fluides sur base d'eau, lubrifiants, huiles minérales	Carter PP, membrane Geolast		5765-0001	N2	
pour liquides corrosifs, acides et bases anorg., sol. pour bain de placage	Carter PP, membrane PTFE		5765-0002	N2	
pour fluides sur base d'eau, soude caustique, lait téléphonique	Carter PP, membrane santoprène		5765-0003	N2	
pour acides et bases fortes, fourchette de températures plus élevée	Carter PVDF, membrane PTFE		5765-0004	N2	

Pompes centrifuges à entraînement magnétique

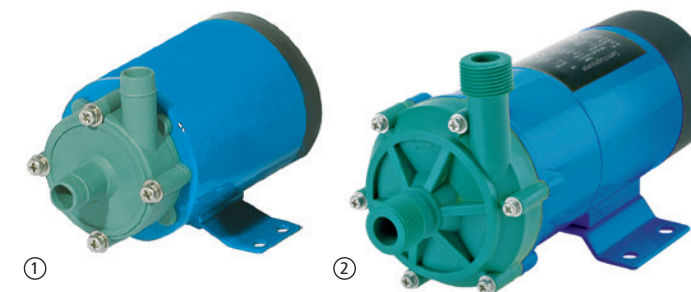

Les pompes centrifuges à entraînement magnétique sont adaptées pour le refoulement d'acides, de bases, de bains alcalins et galvaniques, de substances photochimiques ainsi que de liquides radioactifs, stériles et hautement corrosifs. Grâce à l'entraînement par transfert de forces magnétiques sans contact, aucune boîte d'étanchéité dynamique n'est requise, le carter de la pompe est hermétique et ne permet aucune fuite.

- ▶ Sans joint
- ▶ Température ambiante max. 45 °C
- ▶ Température de fonctionnement max. 60 °C
- ▶ Viscosité max. 20 mPas

Pompe centrifuge à entraînement magnétique 15 watts, moteur 230 V, matériau PP (renfort en fibre de verre), inox (arbre), Rulon (palier), FKM (joint).

- ▶ Débit jusqu'à 1 - 12 l/min, hauteur de refoulement jusqu'à 2 m
- ▶ Sans filetage, réducteur de tuyau 14 mm

Pompe centrifuge à entraînement magnétique 29 watts, moteur 230 V, matériau PP (renfort en fibre de verre), inox, Rulon (palier), FKM (joint), céramique (arbre).

- ▶ Débit jusqu'à 1 - 24 l/min, hauteur de refoulement jusqu'à 3 m
- ▶ Raccord d'aspiration / de pression G 3/4" à filetage extérieur (BSP)

Pompe centrifuge à entraînement magnétique			
Modèle	Tarif €	Réf.	
① 15 watts, sans filetage, avec tuyau de réduction		5766-0001	N2
② 29 watts, avec filetage extérieur R 3/4"		5766-0002	N2

Pompe à vide à membrane



La pompe à vide à membrane à une tête AirJet Mini convient à de nombreuses applications en laboratoire et dans l'industrie. Fonctionnant à sec, elle comprime et évacue les fluides absolument sans huile, évitant ainsi de les contaminer ou de les souiller, ce qui permet de l'utiliser également en guise de compresseur. AirJet Mini sert à refouler et à éliminer l'air, les gaz et vapeurs neutres ou légèrement agressifs et corrosifs.

- ▶ Poids 1,9 kg, dimensions LxHxH 164/90/141 mm
- ▶ Raccord pour tuyaux, diamètre intérieur 4 mm
- ▶ Sans maintenance, écophile
- ▶ Étanchéité au gaz élevée
- ▶ Très silencieux et antivibratile



⚠ Attention ! Respecter la «liste des résistances chimiques» !

① Pompe à vide à membrane /Compresseur AirJet Mini					
Modèle	Capacité de convoyage l/min	Vide mbar	Pression max. bar	Tarif €	Réf.
Membrane en EPDM	6	100	2,4	5625-2000	N2
Membrane en PTFE	5,5	160	2,5	5625-2001	N2

Accessoires			
Appellation	Tarif €	Réf.	
② Vanne de réglage de précision AirJet Mini		5625-2002	N2
③ Silencieux AirJet Mini		5625-2003	N2



Les robinets StopCock peuvent être montés sur tous les récipients avec filet de raccordement G 3/4". Des adaptateurs filetés permettent de les raccorder à presque tous les récipients.

- ▶ Étanchéité absolue
- ▶ Particulièrement facile à manipuler
- ▶ Avec écrou à chapeau de raccordement, garantit la position verticale du robinet

- ▶ Résistant à la pression jusqu'à 2 bars à 20 °C (sans coude d'écoulement ni embout)
- ▶ Avec bec, dispositif orientable anti-goutte
- ▶ Avec bec réducteur pour cols de flacons étroits, diamètre extérieur 6–8 mm
- ▶ Parties en contact avec le produit en PP, PE et PTFE

⚠ Pas appropriés pour les liquides cristallisants !



Robinet StopCock

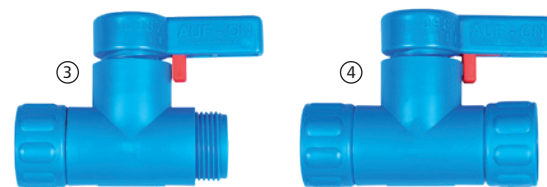
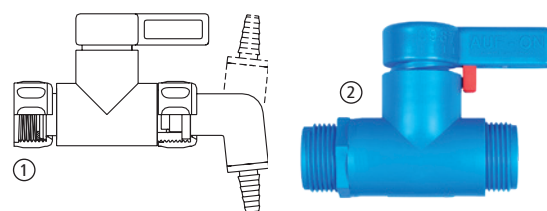

Le StopCock se décline en plusieurs modèles. Filet de raccordement 3/4" avec écrou à chapeau ou filetage extérieur

Accessoires

Appellation	Tarif €	Réf.
5 Réducteurs de tuyau StopCock 4 mm	0525-1304	N4
Réducteurs de tuyau StopCock 6 mm	0525-1306	N4
Réducteurs de tuyau StopCock 8 mm	0525-1308	N4
Réducteurs de tuyau StopCock 10 mm	0525-1310	N4
Réducteurs de tuyau StopCock 12 mm	0525-1312	N4
Réducteurs de tuyau StopCock 16 mm	0525-1316	N4
Bec StopCock	0525-1400	N4

Robinet StopCock

Filetage d'alimentation	Filetage de sortie	Tarif €	Rabais de quantité dès	Tarif échelonné €	Réf.
1 Ecrou à chapeau 3/4"	Bec/embouts	10		0525-1000	N4

Robinet à commande instantanée StopCock

Filetage d'alimentation	Filetage de sortie	Tarif €	Rabais de quantité dès	Tarif échelonné €	Réf.
2 Filetage extérieur 3/4"	Filetage extérieur 3/4"	10		0525-3000	N4
3 Ecrou à chapeau 3/4"	Filetage extérieur 3/4"	10		0525-5000	N4
4 Ecrou à chapeau 3/4"	Ecrou à chapeau 3/4"	10		0525-7000	N4



Le robinet d'écoulement Compact pour bidons et fûts convainc par sa conception compacte, permettant de placer le robinet sur le bidon sans problème, ce qui permet de l'utiliser facilement, même dans les réfrigérateurs, rayonnages etc. Le bec court ne dépasse pas le bord inférieur du récipient, il convient donc parfaitement aux applications en espace restreint.

Sa conception spécialement optimisée permet d'obtenir un écoulement régulier sans éclaboussures.

Le robinet d'écoulement étanche est facile à manipuler et est vissé par un écrou-raccord qui garantit sa position verticale et permet de le réajuster.

Le robinet d'écoulement Compact peut être monté sur tous les récipients, filet G 3/4".

Les matériaux PP, PE et PTFE présentent une excellente résistance chimique aux acides et bases.

Le robinet d'écoulement Compact complète parfaitement le bidon plat – pour un stockage et un transvasement peu encombrants !

- ▶ Design peu encombrant
- ▶ Écoulement optimisé pour un débit homogène
- ▶ Ecrou-raccord assurant la position verticale du robinet
- ▶ Étanchéité absolue

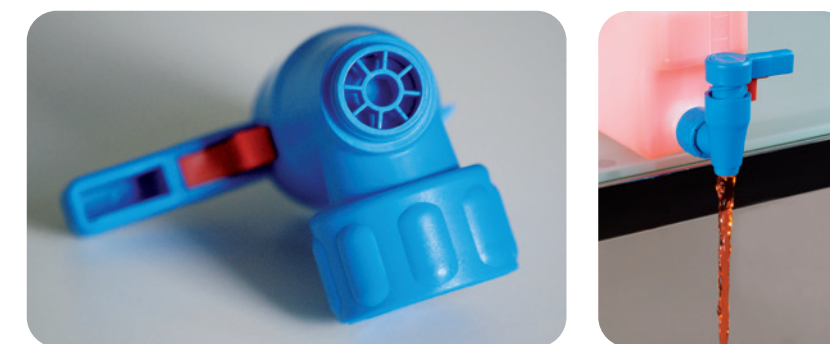

Robinet d'écoulement Compact

Filetage d'alimentation	Tarif €	Rabais de quantité dès	Tarif échelonné €	Réf.
Ecrou à chapeau 3/4"	10		0530-1000	N4

Kit StopCock

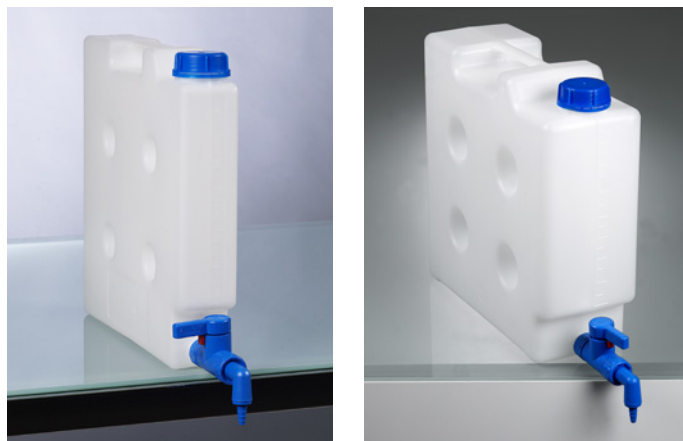

Le kit se compose du bidon de faible encombrement avec tubulure filetée 5 l (0435-2050) ou 10 l (0435-2100) et du robinet StopCock (0525-1000).

Kit Compact

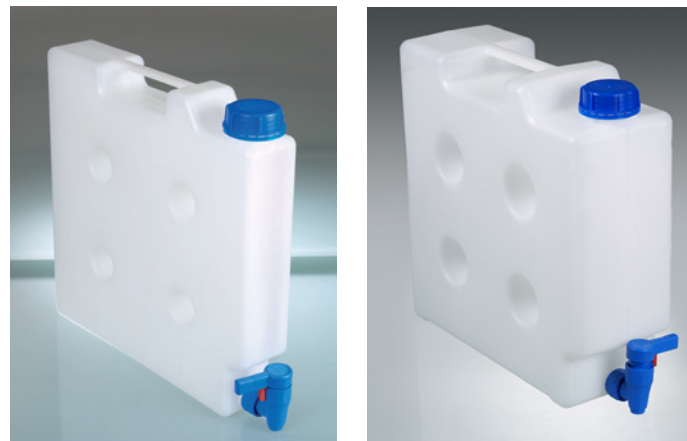

Le robinet d'écoulement Compact complète parfaitement le bidon plat – pour un stockage et un transvasement peu encombrants !

Le kit de faible encombrement se compose du bidon de faible encombrement avec tubulure filetée 5 l (0435-2050) ou 10 l (0435-2100) et du robinet Compact (0530-1000).

LaboPlast



LaboPlast

Kit StopCock composé de bidon de faible encombrement et robinet				
Contenance l	Tarif €	Rabais de quantité dès	Tarif échelonné €	Réf.
5		10		0435-0001 N4
10		10		0435-0010 N4

Kit Compact composé de bidon de faible encombrement et robinet				
Contenance l	Tarif €	Rabais de quantité dès	Tarif échelonné €	Réf.
5		10		0435-3000 N4
10		10		0435-3010 N4

burkle

Kit conducteur



Le kit conducteur se compose d'un bidon de faible encombrement 5 l (0435-2055) ou 10 l (0435-2105) et d'un robinet StopCock PA (0525-1100). Un lot antistatique permet la mise à la terre du bidon et du robinet afin de les utiliser dans des zones antidéflagrantes.



LaboPlast

! Attention ! Le travail avec des liquides inflammables requiert la mise à la terre du bidon ! Utiliser le lot antistatique !

Kit bidon de faible encombrement et robinet, conducteur			
Contenance l	Tarif €	Rabais de quantité dès	Tarif échelonné €
5		10	0435-0005 N4
10		10	0435-0015 N4

Accessoires		
Appellation	Tarif €	Réf.
Lot antistatique		5602-1000 N4

burkle

StopCock PA, conducteur



Les robinets courants en polyéthylène ou polypropylène ne peuvent pas être utilisés pour les solvants.

Le robinet StopCock PA est fabriqué en polyamide conducteur et particulièrement bien adapté aux solvants.

StopCock est adapté aux filetages extérieurs 3/4" et à l'adaptateur pour filetage intérieur 3/4" fourni ; il peut ainsi être utilisé pour presque tous les bidons et fûts courants, avec filetage d'écoulement de fond.

- ▶ Avec bec, dispositif orientable anti-goutte
- ▶ Avec bec réducteur pour cols de flacons étroits, diamètre extérieur 6–8 mm
- ▶ Parties en contact avec le produit en PA conducteur et en PTFE
- ▶ La livraison comprend un adaptateur PA conducteur pour filetage intérieur 3/4"

! Respecter la «liste des résistances chimiques» !



StopCock PA, conducteur					
Filetage d'alimentation	Filetage de sortie	Tarif €	Rabais de quantité dès	Tarif échelonné €	Réf.
Ecrou à chapeau 3/4"	Bec/embouts		10		0525-1100 N4

Accessoires		
Appellation	Tarif €	Réf.
Lot antistatique		5602-1000 N4

Robinet à bille PP



Le robinet à bille PP peut être monté sur tous les récipients avec filetage G 3/4". Des adaptateurs de filetage permettent de le raccorder à presque tous les réservoirs. Qualité industrielle robuste, débit élevé.

- ▶ Adapté pour produits cristallisants
- ▶ Pression 4 bars max. à 20 °C
- ▶ Avec écrou à chapeau de raccordement, garantit la position verticale du robinet
- ▶ Coude d'écoulement inclus
- ▶ Embout de tuyau Ø 16 mm
- ▶ Diamètre nominal Ø 11 mm

Robinet à bille PP			
Tarif €	Rabais de quantité dès	Tarif échelonné €	Réf.
	5		0500-0100 N4
Accessoires			
Appellation	Tarif €	Réf.	
Ruban d'étanchéité PTFE, largeur 12 mm, longueur 12 m		0006-4514	N3

Robinet à bille PP de fût



Robinet à bille de fût en PP pour fûts avec raccord fileté.

- ▶ Adapté pour produits cristallisants
- ▶ Pression 4 bars max. à 20 °C
- ▶ Adaptation individuelle, par de nombreux accessoires

Robinet à bille PP de fût						
Filetage d'alimentation	Filetage de sortie	LN mm	Tarif €	Rabais de quantité dès	Tarif échelonné €	Réf.
1/2" extérieur	1/2" intérieur	15		10		0500-0112 N4
3/4" extérieur	3/4" intérieur	20		10		0500-0134 N4
1" intérieur	1" intérieur	25		5		0500-8001 N3
1/2" intérieur	1/2" intérieur	15		5		0500-8002 N3
3/4" intérieur	3/4" intérieur	20		5		0500-8003 N3
Accessoires						
Appellation	Tarif €	Réf.				
Embout de tuyau fixe, droit, 1/2" extérieur		8545-0012	N3			
Embout de tuyau fixe, droit, 3/4" extérieur		8545-0034	N3			
Embout de tuyau fixe, droit, 1" extérieur		8545-0100	N3			
Coude de tuyau fixe, 1/2" extérieur		8547-0012	N3			
Coude de tuyau fixe, 3/4" extérieur		8547-0034	N3			
Coude de tuyau fixe, 1" extérieur		8547-0100	N3			
Adaptateur fileté à pas grossier Tri-Sure, 2" extérieur, 3/4" intérieur		0600-0140	N3			
Adaptateur filetage fin 2" extérieur, 3/4" intérieur		0600-0180	N3			
Ruban d'étanchéité PTFE, largeur 12 mm, longueur 12 m		0006-4514	N3			

Robinet à bille PP, blanc



Robinet à bille en PP avec filetage extérieur / intérieur, à renfort en fibre de verre, bille en PP, poignée avec joint torique en NBR apte au contact alimentaire et joint en HDPE.

- ▶ Pression de fonctionnement 10 bars max. (à +20 °C)
- ▶ Température de fonctionnement 100 °C max.
- ▶ Adapté au secteur de l'alimentaire

Coude de tuyau à 90°, avec écrou à chapeau, filetage externe et réducteur.



Robinet à bille PP, blanc						
Filetage d'alimentation	Filetage de sortie	LN mm	Tarif €	Rabais de quantité dès	Tarif échelonné €	Réf.
1/2" intérieur	M29x1,75 extérieur	15		10		0500-8102 N3
3/4" intérieur	M36x3 extérieur	20		10		0500-8103 N3
1" intérieur	M42x3 extérieur	25		10		0500-8101 N3
1/2" extérieur	M29x1,75 extérieur	15		10		0500-8202 N3
3/4" extérieur	M36x3 extérieur	20		10		0500-8203 N3
1" extérieur	M42x3 extérieur	25		10		0500-8201 N3
Accessoires						
Appellation	Tarif €	Réf.				
Raccord réservoir 1/2" extérieur		8533-0012	N3			
Raccord réservoir 3/4" extérieur		8533-0034	N3			
Raccord réservoir 1" extérieur		8533-0100	N3			
Coude de tuyau avec écrou-chapeau, filetage M29x1,75		8548-0020	N3			
Coude de tuyau avec écrou-chapeau, filetage M36x3		8548-0025	N3			
Coude de tuyau avec écrou-chapeau, blanc, filetage M42x3		8548-0030	N3			
Ruban d'étanchéité PTFE, largeur 12 mm, longueur 12 m		0006-4514	N3			

Robinet de fût Air



Aucun orifice d'aération complémentaire requis, PE, transparent, raccord fileté 3/4" extérieur.

- ▶ LN 13 mm
- ▶ Joint en caoutchouc naturel

Robinet de fût Air			
Tarif €	Rabais de quantité dès	Tarif échelonné €	Réf.
	25		0533-0010 N3

Robinet de fût inox



Robinet de fût stable et robuste en acier inoxydable V2A (1.4301). La sortie du robinet de fût peut pivoter à 360° et peut ainsi être réglée sur chaque position requise. Avec un dispositif d'accrochage pratique pour le réservoir de tireuse et des œillets pour fermer le robinet de fût.

- ▶ Joints PTFE, FKM
- ▶ à auto-fermeture
- ▶ Filet de raccordement 3/4"
- ▶ Verrouillable
- ▶ LN 10 mm

Robinet de fût inox

Tarif €	Réf.	
	0535-0020	N4

Robinet de fût laiton



Robinet de fût pour liquides pétrochimiques, se ferme automatiquement en cas de non utilisation (sécurité accrue), raccord fileté 3/4" extérieur.

- ▶ Joints NBR
- ▶ à fermeture automatique
- ▶ LN 10 mm

Robinet de fût laiton

Tarif €	Rabais de quantité dès	Tarif échelonné €	Réf.
	10		0535-0010 N4



Kit d'adaptateur fileté 3/4"



Kit d'adaptateur composé de :

- ▶ Adaptateur fileté 3/4" - Hünersdorff
- ▶ Adaptateur fileté 3/4" - Kautex
- ▶ Adaptateur fileté 3/4" - filetage de fût cylindrique G 3/4"
- ▶ Adaptateur fileté 3/4" - filetage de fût conique R 3/4"
- ▶ Clé six pans pour adaptateur fileté



Kit d'adaptateur fileté 3/4" LaboPlast®

Tarif €	Rabais de quantité dès	Tarif échelonné €	Réf.
	10		0600-0050 N4

Adaptateur fileté 3/4" LaboPlast®



① Adaptateur fileté 3/4" - Hünersdorff
 ② Adaptateur fileté 3/4" - Kautex
 ③ Adaptateur fileté 3/4" - filetage de fût cylindrique G 3/4"
 ④ Adaptateur fileté 3/4" - filetage de fût conique R 3/4"

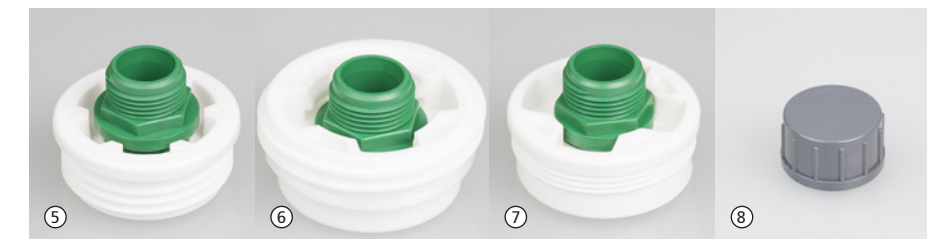

⑤ Adaptateur fileté 3/4" - filet à pas grossier, Tri-Sure 2"
 ⑥ Adaptateur fileté 3/4" - filet à pas grossier, Mauser 2"
 ⑦ Adaptateur fileté 3/4" - filetage fin 2"
 ⑧ Capuchon pour 3/4"



Avec les adaptateurs filetés LaboPlast®, il est possible de raccorder les robinets StopCock, les robinets à bille et d'autres accessoires à la plupart des réservoirs courants.

Tous les adaptateurs disposent d'un filetage extérieur normalisé R 3/4".

⑨ Clé six pans pour adaptateur fileté

Filetage de sortie	Filetage d'alimentation	Couleur	Matériau	Tarif €	Rabais de quantité dès	Tarif échelonné €	Réf.
① Hünersdorff	3/4"	rouge	PP		10		0600-0010 N4
② Kautex	3/4"	bleu	PP		10		0600-0020 N4
③ filetage de fût cylindrique G 3/4"	3/4"	noir	PP		10		0600-0150 N4
④ filetage de fût conique R 3/4"	3/4"	vert	PP		10		0600-0030 N4
⑤ filet à pas grossier, Tri-Sure 2"	3/4"	vert/blanc	PP/PE		10		0600-0094 N4
⑥ filet à pas grossier, Mauser 2"	3/4"	vert/blanc	PP/PE		10		0600-0120 N4
⑦ filetage fin 2"	3/4"	vert/blanc	PP/PE		10		0600-0190 N4
⑧ Capuchon pour 3/4"		gris	PVC		10		0600-0090 N4
⑨ Clé six pans pour adaptateur fileté		bleu	PP		10		0600-0001 N4

Robinet de fût Jumbo, robinet à friction



Robinet à friction pour filetage de fût R 2", passage 50 mm, pour produits visqueux tels que vernis, colles, shampooings.

- ▶ Robinet à friction peu coûteux
- ▶ PE, brun
- ▶ Joint en EPT

Robinet de fût Jumbo, robinet à friction

Tarif €	Rabais de quantité dès	Tarif échelonné €	Réf.	
	10		0534-0020	N4

Vanne de fût



La vanne de fût permet une purge rapide et propre, même pour des liquides fortement visqueux.

Elle est adaptée aux fûts métalliques avec raccord métallique TriSure BSP 2".

La vanne de fût permet à la fois d'ouvrir le filetage de fût, mais également de purger et refermer des fûts sans avoir à les déplacer, même s'ils sont remplis ou couchés.

- ▶ PP renforcé de fibres de verre
- ▶ Joints NBR

Vanne de fût

Tarif €	Rabais de quantité dès	Tarif échelonné €	Réf.	
			0536-0010	N4

Robinets IBC

Le robinet à bille IBC, de premier choix et solide, est doté d'un raccord pour tuyau souple et raccord, y compris garniture d'étanchéité pour filet normalisé S 60x6 extérieur ou 1" extérieur, convient à tous les conteneurs IBC européens courants.

Il est également possible de le visser, si filet correspondant, directement sur le robinet d'origine installé sur le conteneur IBC si celui-ci fuit ou est défectueux. Le robinet IBC garantit ainsi un vidage intégral rapide, fiable et bien dosable du conteneur.

Le robinet est un accessoire indispensable pour brancher conformément un flexible ou transvaser à partir de votre conteneur IBC.

- ▶ Écoulement 1"
- ▶ Adapté à filetage de raccordement S 60x6 extérieur ou 1" extérieur
- ▶ Robinet à bille et capuchon PP à renfort de verre, raccord et bille PP
- ▶ Pression de service max. 10 bar (à +20 °C)
- ▶ Température de service max. 80 °C

① Robinet IBC avec embout de tuyau 90° et capuchon. Au choix, il est possible de fermer le robinet à l'aide du capuchon ci-joint. Embout de tuyau PA Ø extérieur 30 mm, pour flexibles.

② Robinet IBC avec nouveau raccord pour tuyau. Le raccord pour tuyau permet de brancher facilement, rapidement et en toute sécurité des flexibles variés, un collier supplémentaire n'étant pas nécessaire. Prise de tuyau PP/POM Ø extérieur 25 mm.

① Robinet IBC avec coude d'écoulement

Tarif €	Rabais de quantité dès	Tarif échelonné €	Réf.	
	5		0534-0002	N3

② Robinet IBC avec raccord pour tuyau

Tarif €	Rabais de quantité dès	Tarif échelonné €	Réf.	
	5		0534-0001	N3



Tube d'égouttage de sécurité Accessoires généraux pour pompe

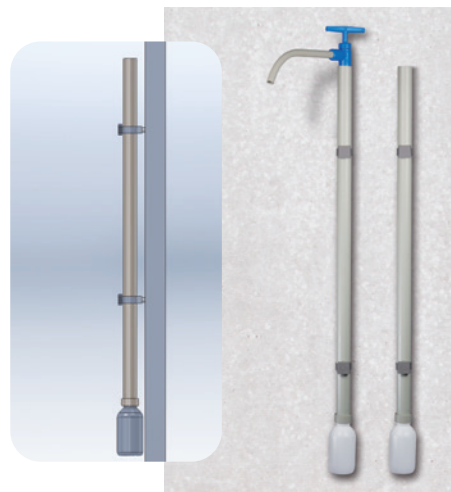

Ce tube d'égouttage permet d'éliminer en toute sécurité le liquide restant dans les cylindres de pompe ou préleveurs. Le tube d'égouttage est résistant aux acides et alcalis dilués. Le collecteur peut être également rempli d'un milieu de neutralisation qui dilue et neutralise le liquide restant.

De solides colliers permettent de fixer le tube d'égouttage à la paroi. Pour démonter le tube d'égouttage, il suffit d'ouvrir les colliers. Le collecteur avec le liquide restant peut être dévissé, ce qui permet de le remplacer ou de le vider facilement.

Tube d'égouttage de sécurité					
Longueur totale cm	Ø intérieur mm	Tarif €	Rabais de quantité dès	Tarif échelonné €	Réf.
117	35	5			5618-1000 N4



Le ruban d'étanchéité en PTFE permet d'étanchéifier des filetages de manière idéale. Faible abrasion, extrême résistance chimique, résistance thermique de -80 °C à +260 °C.

Ruban d'étanchéité PTFE					
Largeur mm	Longueur m	Tarif €	Rabais de quantité dès	Tarif échelonné €	Réf.
12	12		10		0006-4514 N3

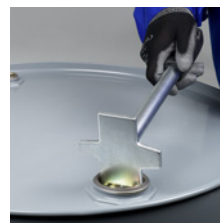

Clé universelle pour fût pour ouvrir sans peine les systèmes de fermeture de fût 3/4" à 2". Un outil increvable en acier galvanisé.

Clé universelle pour fût			
Tarif €	Rabais de quantité dès	Tarif échelonné €	Réf.
	10		5690-0090 N4



Ecrou six pans avec filetage interne.



Joints d'étanchéité plats en polyéthylène transparent, s'adaptent sur un filetage externe ou interne.

► PE

Ecrou six pans					
Filetage	Matériau	Tarif €	Rabais de quantité dès	Tarif échelonné €	Réf.
1/2"	HDPE		10		8537-0012 N3
3/4"	HDPE		10		8537-0034 N3
1"	HDPE		10		8537-0100 N3
2"	PP		10		8537-0200 N3

Joints d'étanchéité plats PE						
Filetage	Modèle	Pièce par pack	Tarif €	Rabais de quantité dès	Tarif échelonné €	Réf.
1/2"	pour filetage externe	10		10		8538-0012 N3
3/4"	pour filetage externe	10		10		8538-0034 N3
1"	pour filetage externe	10		10		8538-0100 N3
2"	pour filetage externe	10		10		8538-0200 N3
1/2"	pour filetage interne	10		10		8539-0012 N3
3/4"	pour filetage interne	10		10		8539-0034 N3
1"	pour filetage interne	10		10		8539-0100 N3

Gants de protection Rubiflex



- En nitrile
- Très flexible, poignée souple
- Excellente résistance à l'usure et aux coupures
- Intérieur en coton Interlock agréable au toucher
- En vertu de la norme EN 374

⚠ Attention ! Respecter la «liste des résistances chimiques» !

Gants de protection Rubiflex					
Modèle	Longueur cm	Tarif €	Rabais de quantité dès	Tarif échelonné €	Réf.
① Standard	37		10		2507-0002 N3
② manchette longue	60		10		2507-0003 N3

Gants de protection Nitrile



En nitrile, recommandé en présence d'acides, de graisses et de solvants.

⚠ Attention ! Respecter la «liste des résistances chimiques» !

Gants de protection Nitrile			
Tarif €	Rabais de quantité dès	Tarif échelonné €	Réf.
	10		2507-0004 N3

Tablier plastique



Tablier plastique en PVC avec oeillets soudés, lanière latérale et tour de nuque, qualité industrielle, noir, renforcé, dimensions 80 cm x 100 cm.

⚠ Attention ! Respecter la «liste des résistances chimiques» !

Tablier plastique			
Tarif €	Rabais de quantité dès	Tarif échelonné €	Réf.
	10		2507-1001 N3

Support fûts | pour le dépôt de conteneurs



La surface de pose réglable en hauteur du support fûts offre de l'espace pour poser des récipients de remplissage directement sous l'écoulement de la pompe vide-fût. Le risque que le liquide soit projeté d'une grande hauteur lors du remplissage, par ex. lorsque le récipient de remplissage est sur le sol, est ainsi évité. De plus, l'utilisateur a les deux mains libres pendant le remplissage et peut prélever de grandes quantités confortablement. Il est également possible de placer une balance avec un récipient sur la surface de pose, ce qui permet de mesurer précisément le liquide à remplir. Le support est utilisable pour les pompes Bürkle avec coude d'écoulement ou flexible d'écoulement. Les flexibles d'écoulement peuvent être tout simplement enfilés dans la fixation rabattable. Utilisable pour les fûts en plastique et en acier inoxydable.

- ▶ Acier inoxydable V2A
- ▶ Pour les fûts de 60 à 220 litres (hauteur de bord min. 10 mm)
- ▶ Surface de pose réglable en hauteur
- ▶ Grande surface de pose : 240 x 240 mm
- ▶ Hauteur récipient de remplissage max. 470 mm (en cas d'utilisation avec flexible d'écoulement)
- ▶ Capacité de charge : 10 kg

Support fûts		Réf.	
Tarif €		5618-0200	N4

SafetyBox



Lunettes de protection panoramiques et gants de protection en nitrile pour la sécurité personnelle, conservés dans une boîte. Recommandé par le syndicat professionnel.

⚠ Attention ! Respecter la «liste des résistances chimiques» !

SafetyBox			
Tarif €	Rabais de quantité dès	Tarif échelonné €	Réf.
	10		2507-9000 N3

Mini-douche oculaire Eyes Fresh



Mini-douche oculaire idéal pour le laboratoire, les stations de soutirage ou pour les postes de travail sur lesquels des substances agressives sont manipulées. Eyes Fresh peut être monté sur tout robinet d'eau froide existant. Une pression sur le bouton permet de passer d'une douche oculaire à un écoulement normal de l'eau pour le nettoyage (remise en fonction du mode douche oculaire lors de la fermeture du robinet d'eau). S'adapte sur un robinet d'eau avec filetage externe M22x1, 1/2" ou 3/8". S'il y a suffisamment de pression d'eau disponible, la puissance est conforme à DIN EN ISO 15154-2.

Mini-douche oculaire Eyes Fresh			
Modèle	Tarif €	Rabais de quantité dès	Tarif échelonné €
Pression du bouton pour écoulement normal de l'eau		5	2515-0100 N4

Flacon de rinçage oculaire



Flacon vide d'une contenance de 600 ml, sécurisé contre les fuites par une soupape basculante et un capuchon de protection. Instructions imprimées, en PE transparent.

Flacon de rinçage oculaire			
Tarif €	Rabais de quantité dès	Tarif échelonné €	Réf.
	10		2507-2000 N3

Crochet pour flacon de rinçage oculaire			
Tarif €	Rabais de quantité dès	Tarif échelonné €	Réf.
	10		2507-2001 N3

Protections oculaires / Lunettes de protection



Structure ultra-légère, poids total d'à peine 18 grammes. Flexibilité optimale, forme parfaite et tenue solide.

Lunettes de protection ultra-légères				
Couleur	Tarif €	Rabais de quantité dès	Tarif échelonné €	Réf.
bleu		5		2502-1002 N3



Lunettes de protection super-légères au design sport, confort de port optimal, selon la norme DIN/EN.

Lunettes de protection Sport				
Couleur	Tarif €	Rabais de quantité dès	Tarif échelonné €	Réf.
bleu/orange		5		2502-2010 N3



Sur-lunettes avec branches sans charnières et extrémités de branches souples. Associe les avantages des lunettes à branches aux propriétés de confort des serre-têtes. Le concept de branches flexibles permet une adaptation aux différentes situations de port, avec ou sans lunettes de correction. DIN EN 166 - 168 et 170.

Lunettes de protection Ultraflex				
Couleur	Tarif €	Rabais de quantité dès	Tarif échelonné €	Réf.
bleu		5		2502-1003 N3



Avec verres de forme anatomique en Wrap-around pour une sécurité accrue. Vision libre dans toutes les directions, protection des yeux de 20 % supérieure à celle des lunettes normales, protection UV jusqu'à 400 nm.

Lunettes de protection Style				
Couleur	Tarif €	Rabais de quantité dès	Tarif échelonné €	Réf.
noir		5		2502-1006 N3



Légères, vision latérale non limitée, branches encastrables et branches flexibles et à l'inclinaison pour une forme optimisée et une tenue sûre sans points de pression, protection latérale intégrée aux verres, selon DIN EN 166 et 170.

Lunettes de protection Astrospec				
Couleur	Tarif €	Rabais de quantité dès	Tarif échelonné €	Réf.
bleu		5		2502-4000 N3

Protections oculaires / Lunettes de protection



Verres anti-chocs, adapté pour tous ceux qui portent des lunettes, avec système de purge, vision latérale non limitée, maintien sûr, sans pression, selon norme DIN/EN.

Lunettes UltraVision				
Couleur	Tarif €	Rabais de quantité dès	Tarif échelonné €	Réf.
orange		5		2502-1007 N3



Sur-lunettes très confortables avec vision latérale non limitée, adaptée à la plupart des lunettes de correction. Vision à 180°, aération latérale par les branches. Sans revêtement. Avec branches en polycarbonate. Selon DIN EN 166 -168 et 170.

Lunettes de protection Panorama				
Couleur	Tarif €	Rabais de quantité dès	Tarif échelonné €	Réf.
translucide		5		2502-1001 N3

► Idéal en tant que lunettes de visiteur



Etui pour lunettes extrêmement robuste avec fermeture-éclair renforcée et lanière. Adapté à toutes les lunettes à branches. Pas pour lunettes UltraVision.

Etui pour lunettes avec fermeture-éclair				
Couleur	Tarif €	Rabais de quantité dès	Tarif échelonné €	Réf.
noir		5		2502-1008 N3



Grand étui pour lunettes intégrales robuste avec fermeture-éclair, lanière et compartiment complémentaire. Adapté à toutes les lunettes à branches et intégrales.

Etui pour lunettes intégrales				
Couleur	Tarif €	Rabais de quantité dès	Tarif échelonné €	Réf.
noir		5		2502-1009 N3

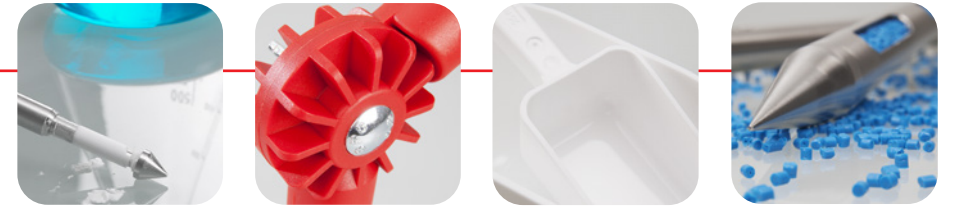

Sommaire préleveurs d'échantillons

- 60 – 77 Prélèvement de produits en vrac
- 60 – 65 Echantillonneur de zones
- 68 – 69 Prélèvement d'échantillon pour citerne
- 70 – 74 Préleveur pharma
- 74 – 77 Pic pour sacs
- 78 – 85 Accessoires de prélèvement de produits en vrac
- 86 – 90 Prélèvement de produits visqueux
- 91 – 113 Prélèvement de liquides
- 99 – 105 Echantillonneur sous vide
- 106 – 110 Préleveur à immersion
- 111 – 147 Prélèvement à usage unique & stérile
- 122 – 153 Pelles, louches et cuillères
- 125 – 147 Spatules, racleurs, couteau à palettes et pincettes
- 154 – 155 Prélèvement de glace et de viande
- 156 – 157 Prélèvement de sol
- 158 – 161 Accessoires de prélèvement

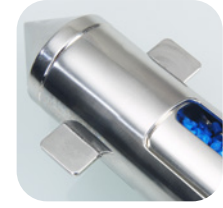

Effectuer un prélèvement – mais correctement

Prise d'échantillons

La prise d'échantillons a pour objectif de sonder un certain nombre d'éléments prélevés. Ces échantillons servent de base à l'analyse d'assurance qualité. Il est donc éminemment important de réaliser une prise d'échantillon correcte. Ce n'est qu'avec des échantillons authentiques et représentatifs qu'il est possible d'émettre une opinion sur la qualité ou la composition d'un matériau précis.

Avec les techniques modernes, il est possible de réaliser des analyses de matériaux hautement précises. Mais celles-ci ne sont d'aucune utilité si une erreur se glisse dès le prélèvement de l'échantillon, provoquant au terme de toutes les étapes d'analyse un résultat final erroné du contrôle qualité. Il n'est pas possible d'émettre une opinion correcte concernant la qualité d'un matériau que si les échantillons ont été prélevés avec la même précision et si les échantillons sont manipulés de la même manière qu'ils seront ensuite analysés.

Pour être précis, la qualité et la composition de l'échantillon doivent correspondre précisément à la quantité de matériau à analyser.

Effectuer un prélèvement - mais comment ?



Pour la prise d'échantillons, certains critères préalables importants doivent être respectés, comme par ex. les normes DIN. Il est recommandé de suivre une liste de contrôle interne et qui devrait constituer un élément obligatoire du processus qualité d'une entreprise. Cette liste de contrôle documente toutes les étapes de prélèvement, afin de pouvoir les consulter à tout moment.

Lieu de la prise d'échantillon

Le lieu où intervient le prélèvement doit être aussi propre que possible. Il faut au moins s'assurer de l'emploi de préleveurs d'échantillons, d'équipements et d'accessoires propres. Pendant la procédure, aucun facteur extérieur ne doit influencer l'échantillon. Même la présence d'impuretés en quantités infimes peut influencer fortement le résultat de l'examen. Les détergents utilisés pour le nettoyage du préleveur d'échantillons ou le conditionnement des échantillons peuvent également falsifier le résultat de l'analyse.



Effectuer un prélèvement – mais qui ?

Personnel spécialisé

La prise d'échantillons doit être exclusivement réalisée par du personnel formé. Il faut s'assurer que la prise d'échantillons se déroule conformément aux normes DIN applicables, ou aux directives de l'entreprise. Il est extrêmement important de connaître ce sujet afin de pouvoir réagir sur place au changement des circonstances. Seul un spécialiste peut détecter rapidement et avec assurance la présence d'une erreur ou une variation des conditions et réagir en fonction.



Effectuer un prélèvement - mais avec quoi ? Equipements de prélèvement

Le choix du bon préleveur dépend de nombreux critères différents : aussi bien la nature de la matière que le type de prélèvement ou le récipient dans lequel se trouve la matière ou encore la fréquence d'échantillonnage. Outre les exigences individuelles liées au prélèvement, chaque préleveur doit remplir les conditions de base suivantes :

Matériaux des préleveurs

L'appareil doit être composé de matériaux inertes d'où aucune matière ne peut s'extraire et réagir avec d'autres matériaux pour contaminer l'échantillon. Le matériau inerte dépend du milieu à échantillonner. En général, les appareils en acier inoxydable et en matières plastiques de qualité supérieure, comme le PTFE, conviennent bien.

Entretien des appareils de prélèvement d'échantillons

Les appareils de prélèvement d'échantillons doivent pouvoir être nettoyés rapidement et facilement, et doivent être stérilisables le cas échéant. Dans le domaine alimentaire, nous vous conseillons des préleveurs à usage unique en emballage stérile qui peuvent être jetés après usage.

Conception des préleveurs

Les appareils ne doivent comporter aucune rainure ni strie, car des résidus de matière pourraient s'y déposer et ne plus s'en déloger. Il n'est alors plus possible d'exclure une contamination croisée et l'effet de mémoire.

Surfaces des appareils

Les surfaces des appareils doivent être très lisses, par exemple en acier inoxydable ou PTFE électropoli. Ceci évite les dépôts de matière et facilite beaucoup l'entretien. Pour choisir le bon appareil, il faut surtout veiller à ce que sa surface intérieure soit bien conçue. Les appareils uniquement polis à l'extérieur ne répondent pas aux normes de qualité.

Technique d'échantillonnage

Echantillonnage physique et analytique

On distingue l'échantillonnage physique et l'échantillonnage analytique/chimique.

Dans le cas de l'**échantillonnage physique**, on détermine la masse volumique apparente, la répartition de la matière, sa nature, sa forme et selon les besoins sa coloration ou son encrassement. Il faut considérer ici que lors du prélèvement à l'aide du préleveur, les propriétés de la matière ne sont pas modifiées ou détruites. Un échantillon prélevé sur le terrain doit ensuite être transporté. Il convient de respecter les mêmes normes de qualité pour l'emballage et le transport des échantillons que pendant l'échantillonnage afin que les échantillons arrivent non altérés au laboratoire.

Dans le cas de l'**échantillonnage analytique**, en plus des aspects cités ci-dessus, il faut déterminer particulièrement la pureté de l'échantillon. Pour cela, on peut quelquefois oublier la nature de la matière, car l'échantillon est spécialement préparé à cet effet. On peut donc aussi utiliser des préleveurs qui modifient les propriétés physiques de la matière.

Vous avez des questions supplémentaires ?

Nous sommes à votre service.

Echantillonneur de zones



1. Echantillonneur Multi (plusieurs chambres fermées)
2. Echantillonneur toutes couches (tube intérieur ouvert)
3. Echantillonneur Uno (une chambre fermée)

Les échantillonneurs de zones Bürkle sont destinés à tous types de matériaux en vrac.

L'avantage principal des échantillonneurs de zones est de permettre le prélèvement d'une série d'échantillons représentatifs de toutes les couches d'un contenant.

Les cannes d'échantillonnage sont conçues pour une grande diversité de matériaux en vrac, aussi bien des poudres ultra-fines que des gros grains, des grains de maïs ou des noix par ex.

Les échantillonneurs de zones sont disponibles en plusieurs longueurs. 55 cm (seulement modèles Multi, Uno et toutes couches) pour le prélèvement en sacs, 85 cm (pour le prélèvement en fûts, tonneaux, malaxeurs) et 150 cm ainsi que 250 cm (seulement modèle Jumbo) pour les Big-Bags, silos, citernes.

Grâce à des accessoires utiles tels que des manchons de fermeture, du Quali-Paper, des écouvillons, des supports de purge et des étiquettes d'obturation close-it permettent un prélèvement encore plus simple et sûr.

Les échantillonneurs de zones sont disponibles en différentes variantes pour divers prélèvements.

- ▶ Interstice tube intérieur/tube extérieur minimal
- ▶ Facile à nettoyer, pointe amovible
- ▶ Codage couleur (modèles Multi et Uno)
- ▶ Matériaux ultra-purs
- ▶ Traitement haute résistance, construction robuste



Code couleur : Détrompage pour les échantillonneurs Multi et Uno.



Echantillonneur de zones



Echantillonneur toutes couches, avec tuyau intérieur ouvert, sans chambre séparée, et volume de prélèvement important. Pour un prélèvement toutes couches à travers toutes les couches du produit à échantillonner.

- ▶ Aluminium ou V4A (1.4404)
- ▶ 25 mm Ø

Respecte la norme ISTA pour une longueur de grains 10 mm (blé, avoine) et 5 mm (lin, vesce).



Echantillonneur Multi équipé de plusieurs compartiments fermés, pour le prélèvement ciblé de plusieurs échantillons à différentes profondeurs prédéfinies.

- ▶ Aluminium, V4A (1.4404) ou V4A/PTFE
- ▶ Version en V4A/PTFE de poids réduit grâce à des compartiments en PTFE
- ▶ Avec système à codage couleur
- ▶ 25 mm Ø



Echantillonneur Uno en inox V4A/PTFE équipé d'un compartiment fermé, pour le prélèvement ciblé d'un échantillon à une profondeur prédéfinie.

- ▶ tube extérieur inox V4A (1.4404), compartiments en PTFE
- ▶ Avec système à codage couleur
- ▶ 25 mm Ø



close-it dans différentes couleurs, voir p. 78

Echantillonneur toutes couches

Matériau	Longueur totale cm	Profondeur de plongée mm	Nombre d'ouvertures	Volume chambre ml	Tarif €	Réf.
Aluminium	55	430	3	70		5317-2055 N4
Aluminium	85	710	3	130		5317-2085 N4
Aluminium	150	1355	5	260		5317-2150 N4
V4A	55	430	3	70		5316-2055 N4
V4A	85	710	3	130		5316-2085 N4
V4A	150	1355	5	260		5316-2150 N4

Echantillonneur Multi

Matériau	Longueur totale cm	Profondeur de plongée mm	Nombre de chambres collectrices	Volume chambre ml	Tarif €	Réf.
Aluminium	55	430	3	14		5317-1058 N4
Aluminium	85	710	3	17		5317-1085 N4
Aluminium	150	1355	5	17		5317-1150 N4
V4A	55	430	3	14		5316-3055 N4
V4A	85	710	3	17		5316-3085 N4
V4A	150	1355	5	17		5316-3150 N4
V4A/PTFE	55	430	3	14		5316-0055 N4
V4A/PTFE	85	710	3	17		5316-0085 N4
V4A/PTFE	150	1355	5	17		5316-0150 N4

Echantillonneur Uno

Matériau	Longueur totale cm	Profondeur de plongée mm	Nombre de chambres collectrices	Volume chambre ml	Tarif €	Réf.
V4A/PTFE	55	430	1	17		5316-1055 N4
V4A/PTFE	85	710	1	17		5316-1085 N4
V4A/PTFE	150	1355	1	17		5316-1150 N4

Utilisation

1. Tourner la poignée, fermer les compartiments.
2. Enfoncer l'échantillonneur jusqu'à la profondeur souhaitée.
3. Ouvrir les compartiments et laisser pénétrer le produit.
4. Fermer les compartiments.
5. Retirer l'échantillonneur.
6. Boucher l'entaille avec une étiquette close-it.
7. Vider les compartiments sur une feuille Quali-Paper ou sur un support de purge.

Echantillonneur de zones



Le modèle Jumbo, avec un diamètre de tube de 50 mm, est idéal pour des grains plus gros et des quantités à prélever plus importantes. Avec tube intérieur ouvert et volume de prélèvement important, pour un prélèvement toutes couches à travers toutes les couches du produit à échantillonner ou avec compartiments séparés par du PTFE pour le prélèvement ciblé de plusieurs échantillons à différentes profondeurs prédéfinies.

- ▶ Aluminium ou Aluminium/PTFE
- ▶ 50 mm Ø

Echantillonneur Jumbo

Modèle	Longueur totale cm	Matériau	Profondeur de plongée mm	Nombre d'ouvertures	Volume chambre ml	Tarif €	Réf.
prélèvement toutes couches	95	Aluminium	850	3	880	5319-1085	N4
prélèvement toutes couches	165	Aluminium	1500	5	1700	5319-1150	N4
prélèvement toutes couches	265	Aluminium	2500	7	2900	5319-1250	N4
prélèvement ciblé de plusieurs échantillons	95	Aluminium/PTFE	850	3	390	5319-2085	N4
prélèvement ciblé de plusieurs échantillons	165	Aluminium/PTFE	1500	5	650	5319-2150	N4
prélèvement ciblé de plusieurs échantillons	265	Aluminium/PTFE	2500	7	910	5319-2250	N4

Accessoires pour échantillonneurs de zones



Dispositif de purge



Manchons de fermeture d'échantillonneur de zone

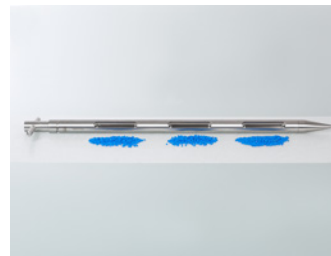

Quali-Paper pour échantillonneur de zone



Ecouvillons

Dispositif de purge

Modèle	Matériau	Longueur cm	Tarif €	Rabais de quantité dès	Tarif échelonné €	Réf.
Support avec 3 entonnoirs	V2A	100	5	5	5317-0030	N4
Support de purge seul	V2A		3	3	5317-0033	N4

Manchons de fermeture d'échantillonneur de zone

Ø mm	Matériau	Pièce par pack	Tarif €	Rabais de quantité dès	Tarif échelonné €	Réf.
25	PP	3	10	10	5317-0011	N4
50	PVC	1			5317-0010	N4

Quali-Paper pour échantillonneur de zone

L x l cm	Pièce par pack	Tarif €	Rabais de quantité dès	Tarif échelonné €	Réf.
89 x 23	50	10	10	5317-0001	N4

Ecouvillons

Ø mm	Longueur cm	Matériau	Tarif €	Rabais de quantité dès	Tarif échelonné €	Réf.
25	40	PVC/inox	10	10	5304-0040	N4
25	60	PVC/inox	10	10	5304-0060	N4
25	80	PVC/inox	10	10	5304-0080	N4
25	100	PVC/inox	10	10	5304-0100	N4
50	100	PVC/inox	5	5	5304-5100	N4
50	300	PVC/inox	5	5	5304-5300	N4

Echantillonneur de zone Spiralus



- ▶ Reproduction représentative des diverses couches du récipient
- ▶ Aluminium, anodisé
- ▶ Pointe PA
- ▶ 38 mm Ø
- ▶ Poids faible

L'échantillonneur de zone Spiralus garantit une prise d'échantillon précise par zone à travers toutes les couches du produit. La forme spiralee des fentes de prélèvement permet une ouverture retardée de ces dernières, depuis le bas vers le haut. Ainsi, le remplissage débute d'abord par l'ouverture la plus basse, puis celle située juste au-dessus, jusqu'à ce que la spirale complète soit remplie.

La forme de la fente de prélèvement empêche le cisaillement des grains. Spiralus garantit un échantillonnage toutes couches exceptionnel.

Application

Spiralus s'adapte particulièrement à des produits à gros grains, des fruits à graines et des pellets sur des sols meubles, des halls de stockage, des PL, des wagons de chemin de fer, etc.

Echantillonneur de zone Spiralus

Longueur totale cm	Nombre d'ouvertures	Poids g	Volume chambre ml	Tarif €	Réf.
145	8	1400	770	5318-0145	N4
200	8	2000	1100	5318-0200	N4

Accessoires

Appellation	Tarif €	Réf.
Ecouvillons 50 mm Ø, longueur: 1000 mm	5304-5100	N4
Quali-Paper pour échantillonneur de zone	5317-0001	N4

EasySampler



Préleveur d'échantillon permettant le prélèvement rapide et facile de tous types d'échantillons en vrac. Vider l'échantillonneur est désormais plus facile et se fait à travers la pointe. Avantage : les échantillons peuvent être directement versés dans le récipient sans démonter l'EasySampler, ce qui permet par exemple de réaliser un échantillon composite. L'échantillon doit être coulant ou ruisselant.

- ▶ Inox V4A (1.4404)
- ▶ Pour cols d'échantillonnage dès 52 mm Ø

i EasySampler a été développé avec un Groupe chimique allemand, à Ludwigshafen (Allemagne), opérant à un niveau international.

EasySampler

Volume chambre ml	Longueur totale cm	Ø de tuyau mm	Tarif €	Réf.
60	100	32	5360-0600	N4
200	104,5	32	5360-1000	N4

Echantillonneur toutes couches avec pales

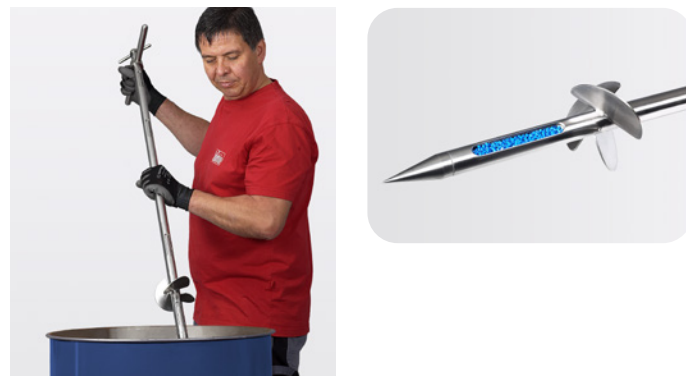

L'échantillonneur toutes couches avec pales est un dérivé de l'échantillonneur de zones, spécialement étudié pour les substances fortement condensées. Avec des échantillonneurs de zones conventionnels, il est fréquemment difficile, voire même impossible, d'enfoncer la canne dans ces substances et d'effectuer un prélèvement toutes couches. En revanche, les pales de l'échantillonneur toutes couches s'enfoncent sans effort, facilement et rapidement à la profondeur souhaitée. Rien de plus simple donc que de prélever les substances, même à haute densité, et tous les poudres et granulés fortement condensés. L'échantillonneur toutes couches permet donc d'effectuer un prélèvement représentatif à travers toutes les couches, même en présence de substances fortement comprimées. Idéal par exemple pour les récipients de taille plus importante, réservoirs de mélange, BigBags etc. dans l'industrie des matériaux de construction, chimique, pharmaceutique, alimentaire et des produits de luxe.

- ▶ Inox V4A (1.4404)
- ▶ 25 mm de diamètre



Echantillonneur toutes couches avec pales						
Matériau	Longueur totale cm	Profondeur de plongée mm	Nombre d'ouvertures	Volume chambre ml	Tarif €	Réf.
V4A	150	1355	5	260		5310-0150 N4
Accessoires						
Appellation				Tarif €	Réf.	
Ecouvillons 25 mm Ø, longueur: 100 cm					5304-0100 N4	

Carottier



Avec le carottier, il est possible d'échantillonner des produits en vrac qui peuvent facilement se bloquer ou se fixer en raison de leur forme en particules lors du prélèvement d'échantillons. Par rapport aux échantillonneurs toutes couches courants pour les produits en vrac, le carottier en deux parties ne présente pas d'entrefer dans lequel le produit pourrait se coincer pendant le prélèvement. Cela permet une prise d'échantillon dans les règles de l'art de poudres et granulés les plus variés à travers plusieurs couches, par ex. billes de verre ou poudre métallique. Suivant la taille, le préleveur d'échantillons en acier inoxydable est utilisable pour des récipients très différents, par ex. des Big Bags ou de petits récipients. L'échantillonneur de produits en vrac prélève un échantillon représentatif et est idéal pour une mise en œuvre dans les divers secteurs de l'industrie et des laboratoires.

- ▶ Acier inoxydable V4A
- ▶ Pour les produits en vrac qui se bloquent ou se fixent facilement
- ▶ Étendue de la livraison : Carottier (composé d'une tige de forage et d'un tube de forage), clip de fixation

Carottier						
Longueur mm	Ø mm	Volume ml	Tarif €	Rabais de quantité des Tarifs	Tarif échelonné €	Réf.
200	15	15	10			5310-0001 N4
400	25	110	10			5310-0002 N4
800	25	230	10			5310-0003 N4



Pic racleur



Le pic racleur est un préleveur spécial pour les poudres et granulés non coullants. L'échantillon est amené dans le tube intérieur à obturateur à l'aide d'un bord racleur. Grâce aux séparateurs en PTFE coulissants, le tube peut être séparé en plusieurs zones de tailles différentes. Les séparateurs empêchent également un mélange de l'échantillon.

- ▶ Pour produits en vrac agglomérants
- ▶ Zones variables grâce aux séparateurs PTFE coulissants
- ▶ En inox V4A (1.4404) et PTFE

Pic racleur					
Ø mm	Longueur mm	Volume chambre ml	Tarif €	Réf.	
25	1000	180		5351-1000	N2
Accessoires					
Appellation				Tarif €	Réf.
Ecouvillons 25 mm Ø, longueur: 100 cm					5304-0100 N4

Scratcher



Le scratcher est spécialement conçu pour le prélèvement de substances collantes agglomérées et non coullantes.

- ▶ Inox V4A (1.4404)
- ▶ Longueur totale 1000 mm
- ▶ 25 mm Ø

Utilisation

1. Introduire la lancette fermée dans le produit.
2. Ouvrir le compartiment à la profondeur souhaitée en faisant tourner le tube intérieur.
3. Faire tourner le scratcher dans le produit à 360°, le bord racleur amène le matériau aggloméré dans le compartiment.
4. Fermer le compartiment.

Scratcher					
Volume chambre ml	Longueur rainure mm	Ø extérieur avec bord d'exploration mm	Tarif €	Réf.	
5	22	32		5347-0005	N2
10	45	32		5347-0010	N2
25	110	32		5347-0025	N2



L'assurance qualité commence par le contrôle à la réception des marchandises ! L'échantillonnage toutes couches de produits en vrac n'est plus un problème avec le préleveur de poudres et de granulés PowderProof®.

PowderProof® est la solution professionnelle éprouvée pour le prélèvement mobile de poudres et granulés. L'unité d'entraînement robuste permet de raccorder et de remplacer sans problème différentes cannes d'échantillonnage et spirales de transport. Ce concept modulable permet l'emploi de PowderProof® pour les granulés et poudres, dans des tonneaux, fûts, BigBags ou sacs.

Des accessoires utiles tels des paniers à bouteilles, des sachets pour échantillons et des étiquettes d'obturation close-it (voir p. 78) permettent un prélèvement encore plus simple et sûr.

PowderProof® avec pic pour installation horizontale, pour le prélèvement d'échantillons de sacs, avec pic pour installation verticale, pour le prélèvement de récipients ouverts tels que des fûts, tonneaux ou Big-Bags.

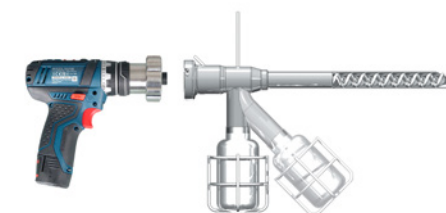

PowderProof®, installation horizontale et verticale

- ▶ Usage multiple
- ▶ Inox V4A (1.4404)/V2A (1.4310)
- ▶ Incl. entraînement, deux batteries rechargeables, canne, spirale de transport, chargeur rapide, sachets, pince de maintien de sachet et écouvillon
- ▶ Autres spirales de transport disponibles en option



Utilisation

1. Piquer la canne d'échantillonnage dans le sac/récipient après avoir démarré l'entraînement à vis sans fin.
2. La poudre ou le granulé est alors immédiatement amené via la canne dans un sachet ou un flacon placé à la sortie de la canne.

PowderProof®		Autocollant 121*	CE	RoHS
Modèle	Canne	Profondeur de plongée mm	Tarif €	Réf.
pour poudre jusqu'à 2 mm	horizontal	300		5302-0302 N2
pour poudre jusqu'à 2 mm	vertical	600		5302-0602 N2
pour poudre jusqu'à 2 mm	vertical	900		5302-0902 N2
pour poudre jusqu'à 2 mm	vertical	1200		5302-1202 N2
pour granulés de 2 à 4 mm	horizontal	300		5302-0301 N2
pour granulés de 2 à 4 mm	vertical	600		5302-0601 N2
pour granulés de 2 à 4 mm	vertical	900		5302-0901 N2
pour granulés de 2 à 4 mm	vertical	1200		5302-1201 N2
Accessoires				
Appellation			Tarif €	Réf.
Spirale de transport PowderProof® pour poudre jusqu'à 2 mm, pour 300 mm				5302-0316 N2
Spirale de transport PowderProof® pour poudre jusqu'à 2 mm, pour 600 mm				5302-0616 N2
Spirale de transport PowderProof® pour poudre jusqu'à 2 mm, 900 mm				5302-0916 N2
Spirale de transport PowderProof® pour poudre jusqu'à 2 mm, pour 1200 mm				5302-1216 N2
Spirales de transport PowderProof® pour granulés de 2 à 4 mm, 30 cm				5302-0317 N2
Spirale de transport PowderProof® pour granulés 2 - 4 mm, pour 600 mm				5302-0617 N2
Spirale de transport PowderProof® pour granulés 2 - 4 mm, pour 900 mm				5302-0917 N2
Spirale de transport PowderProof® pour granulés 2 - 4 mm, pour 1200 mm				5302-1217 N2
Coffre de transport LxH 123x25x11 cm (pas pour 1200 mm)				3600-2120 N4
Flacons LDPE 500 ml				0318-0500 N3
Flacons LDPE 1000 ml				0318-1000 N3
Panier pour flacon 500 ml, Ø 84 mm, incl. fixation				5302-2055 N2
Panier pour flacon 1000 ml, Ø 100 mm, incl. fixation				5302-2105 N2
Bride pour sachet de conditionnement, Ø 25				5338-0001 N2
Sachet de conditionnement avec fermeture à pression, 220x160 mm, 1000 ml, 100 pièce				2348-0006 N3

Préleveur pour citerne | pour l'échantillonnage à partir de véhicules à citerne

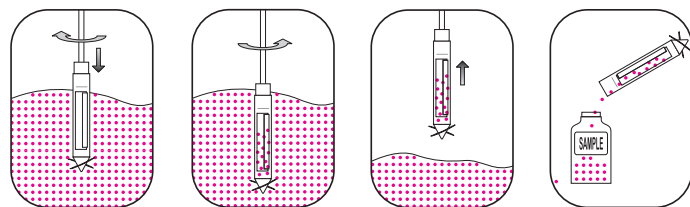

Lorsque les produits en vrac sont transportés sur de longues distances (en PL, train), ils ont tendance à se séparer. Un prélèvement uniquement sur la surface a donc pour conséquence des résultats erronés.

Le préleveur pour citerne permet de prélever des échantillons représentatifs de toutes les couches de la citerne. Avec son diamètre de 90 mm, le préleveur pour citerne s'adapte à toutes les ouvertures courantes.

- ▶ En inox V2A (1.4301) ou en aluminium
- ▶ Longueur standard 150 cm, rallonge de respectivement 100 cm, max. 350 cm
- ▶ Tube intérieur monté sur ressort afin d'éviter les particules grossières de coincer
- ▶ Avec bord pour les substances cohésives
- ▶ Poignée en T solide et amovible
- ▶ Pointe à pales pour percer facilement
- ▶ Chambre d'échantillons facile à démonter et à nettoyer

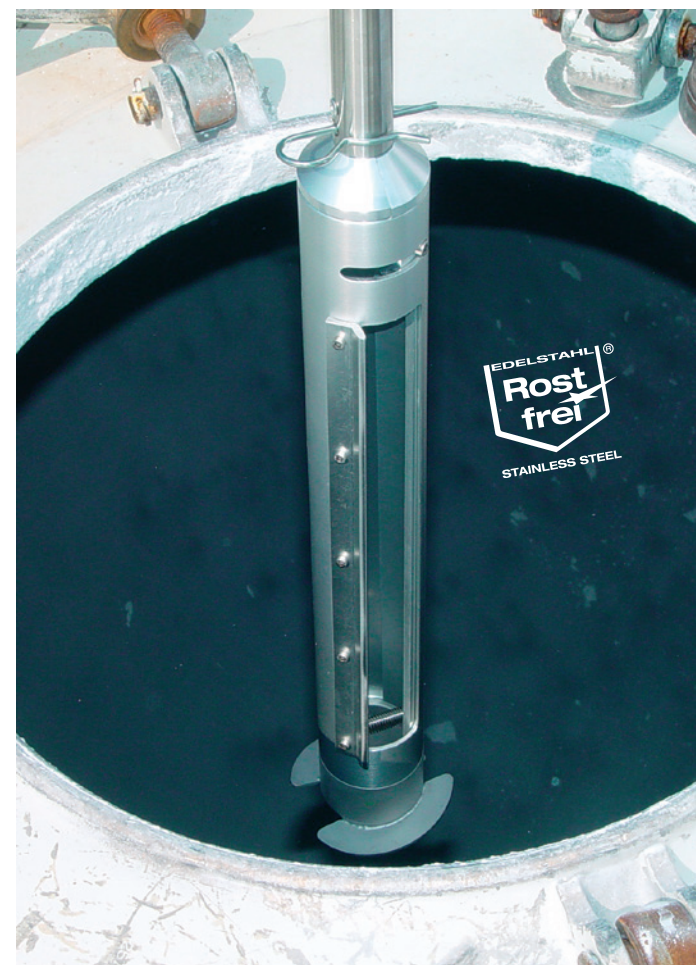

Préleveur pour citerne

Matériau	Longueur totale cm	Ø spirale mm	Ø chambre mm	Volume ml	Tarif €	Réf.
Aluminium	150	90	40	400		5301-1000 N4
V2A	150	90	40	400		5301-2000 N4

Accessoires

Appellation	Tarif €	Réf.
Rallonge de préleveur pour citerne V2A, 100 cm		5301-0500 N4
Coffre de transport LxH 123x25x11 cm		3600-2120 N4

Préleveur SiloPicker



Le préleveur SiloPicker est idéal pour le prélèvement d'échantillons de produits en vrac sur des citernes. Les rallonges permettent de recueillir des échantillons à des profondeurs pouvant atteindre 3,5 m.

La profondeur d'introduction dépend de la densité du produit en vrac.

- ▶ Inox V4A (1.4404)

Utilisation

1. Insérer SiloPicker dans les produits en vrac, le clapet d'obturation ferme alors automatiquement le récipient collecteur.
2. Lorsque la profondeur souhaitée est atteinte, le clapet d'obturation s'ouvre et le récipient se remplit.
3. Retirer SiloPicker et vider le récipient collecteur.



Préleveur SiloPicker

Volume chambre ml	Longueur cm	Ø extérieur mm	Tarif €	Réf.
100	130	50		5340-1100 N4

Accessoires

Appellation	Tarif €	Réf.
Rallonge pour SiloPicker 50 cm		5380-0508 N4
Rallonge pour SiloPicker 100 cm		5380-1008 N4
Coffre de transport LxH 123x25x11 cm		3600-2120 N4

Novartos | échantillonneur à usage pharmaceutique conforme aux normes FDA



Novartos, l'échantillonneur à zones pour usage pharmaceutique conforme à la norme FDA en matière de prélèvement Unit-Dose-Sampling. Le double resp. triple échantillonnage est désormais possible sans déplacer la sonde dans le matériau en vrac, ce qui limite les risques d'hétérogénéité des échantillons. La simplicité du nettoyage constitue une particularité essentielle de Novartos. La technique CAO permet d'optimiser la géométrie des compartiments : le remplissage et le vidage complets sont facilités ; les interstices et espaces morts, propices à l'accumulation des résidus d'échantillons, sont largement éliminés.

- ▶ Novartos Multi permet le prélèvement toutes couches
- ▶ Novartos Uno, sert au prélèvement ciblé

- ▶ Les garnitures, ajustées avec précision, sont faciles à remplacer
- ▶ Les garnitures sont disponibles dans tous les volumes de 0 à 2,0 ml (Novartos Multi) resp. de 0 à 4,0 ml (Novartos Uno). D'autres volumes en pas de 0,1 ml sont disponibles sur demande
- ▶ La profondeur de prélèvement indiquée sur une échelle graduée, gravée au laser, est clairement lisible
- ▶ Inox V4A (1.4404 / 1.4571)
- ▶ Sans rainure et poli à la main
- ▶ 25 mm Ø



Novartos Multi

Le préleveur Novartos Multi dispose de 14 compartiments pour un maximum de 7 zones de prélèvement dans le cadre d'un prélèvement toutes couches.



Novartos Multi

Modèle	Longueur mm	Tarif €	Réf.
sans garniture, avec pointe arrondie	1000		5358-1000 N4

Accessoires

Appellation	Tarif €	Réf.
Garnitures Novartos Multi, volume 0,0 ml		5358-0000 N4
Garnitures Novartos Multi, volume 0,5 ml		5358-0005 N4
Garnitures Novartos Multi, volume 1 ml		5358-0010 N4
Garnitures Novartos Multi, volume 1,5 ml		5358-0015 N4
Garnitures Novartos Multi, volume 2 ml		5358-0020 N4

Accessoires

Appellation	Tarif €	Réf.
Coffre de transport LxH 123x25x11 cm		3600-2120 N4
Novartos pointe (pas arrondie)		5358-1011 N4



Novartos | échantillonneur à usage pharmaceutique conforme aux normes FDA



Novartos Uno

Préleveur Novartos Uno avec deux ou trois compartiments, pour une zone de prélèvement.

Novartos Uno

Modèle	Longueur mm	Nombre de chambres collectrices	Tarif €	Réf.
sans garniture, avec pointe arrondie	600	2		5358-0600 N4
sans garniture, avec pointe arrondie	1000	2		5358-1001 N4
sans garniture, avec pointe arrondie	1400	2		5358-1400 N4
sans garniture, avec pointe arrondie	600	3		5358-0630 N4
sans garniture, avec pointe arrondie	1000	3		5358-1030 N4
sans garniture, avec pointe arrondie	1400	3		5358-1430 N4

Accessoires

Appellation	Tarif €	Réf.
Garnitures Novartos Uno, volume 0,0 ml		5358-0100 N4
Garnitures Novartos Uno, volume 0,5 ml		5358-0105 N4
Garnitures Novartos Uno, volume 1 ml		5358-0110 N4
Garnitures Novartos Uno, volume 2 ml		5358-0120 N4
Garnitures Novartos Uno, volume 3 ml		5358-0130 N4
Garnitures Novartos Uno, volume 4 ml		5358-0140 N4

Accessoires

Appellation	Tarif €	Réf.
Coffre de transport LxH 123x25x11 cm		3600-2120 N4
Novartos pointe (pas arrondie)		5358-1011 N4

i Novartos a été développé avec un Groupe chimique / pharmaceutique, multinational, de Bâle (Suisse).



! Veuillez commander la garniture souhaitée !



Double échantillonnage Novartos

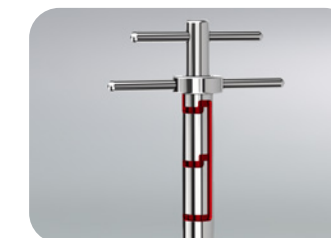

Triple échantillonnage Novartos

Échantillonnage à partir d'une dose unitaire

Au cours des vérifications du dé-mélange de poudres et des validations de pureté des poudres, liquides et substances semi-solides, il faut respecter certains procédés particuliers (échantillonnage à partir d'une dose unitaire) afin d'obtenir les résultats escomptés. Notamment les méthodes de prélèvement requises dans le domaine pharmaceutique, en vertu des normes FDA et GMP, exigent des sondes de prélèvement ayant les particularités suivantes.

- ▶ Grande précision
- ▶ Surfaces parfaitement lisses, si possible électropolies
- ▶ Matériau : inox V4A (1.4404) ou PTFE
- ▶ Stérilisable
- ▶ Nettoyage simple et hygiénique

Nombreuses sont les sondes de prélèvement Bürkle satisfaisant les caractéristiques susnommées, éprouvées dans la pratique, particulièrement robustes et précises.

Comme par exemple, l'échantillonneur **Novartos** à usage pharmaceutique :

- ▶ pour différentes profondeurs d'échantillonnage avec prélèvement double resp. triple simultané.
- ▶ Étalonnage exact avec 40 outils d'échantillonnage échangeables, dont les volumes varient de 0,1 à 4,0 ml, graduations de 0,1 ml.

MicroSampler | pour petites quantités de poudre, stérilisable



Le MicroSampler a été spécialement conçu pour collecter de petites quantités de poudre. Des volumes de 0,2 ml, 0,5 ml, 5,0 ml et 10 ml peuvent être prélevés dans les sacs ou récipients, à différentes profondeurs, de façon simple, rapide et propre. Les pointes du Micro-Sampler sont amovibles. Il est donc possible d'utiliser des pointes de différents volumes.

- ▶ Echantillonnage ciblé
- ▶ Disponible en différents volumes et longueurs
- ▶ Pointe démontable, nettoyage aisé
- ▶ Inox V4A (1.4404)
- ▶ Stérilisable
- ▶ Autres pointes de différentes tailles disponibles

⚠ Veuillez commander la pointe souhaitée !

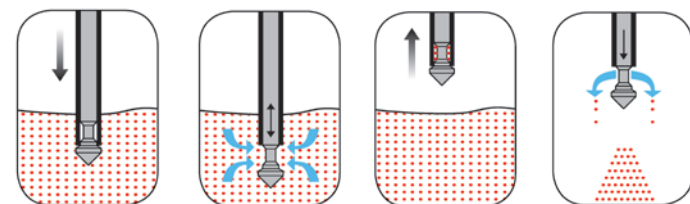

MicroSampler				
Ø de tuyau mm	Longueur cm	Modèle	Tarif €	Réf.
12	55	sans pointe	5307-1055	N4
12	85	sans pointe	5307-1085	N4
12	120	sans pointe	5307-1120	N4
25	55	sans pointe	5307-2055	N4
25	85	sans pointe	5307-2085	N4
25	120	sans pointe	5307-2120	N4

Accessoires				
Appellation	Tarif €	Réf.		
Pointes MicroSampler adapté pour des Ø de tuyau 12 mm, volume 0,2 ml	5307-0102	N4		
Pointes MicroSampler adapté pour des Ø de tuyau 12 mm, volume 0,5 ml	5307-0105	N4		
Pointes MicroSampler adapté pour des Ø de tuyau 12 mm, volume 1 ml	5307-0110	N4		
Pointes MicroSampler adapté pour des Ø de tuyau 25 mm, volume 2 ml	5307-0202	N4		
Pointes MicroSampler adapté pour des Ø de tuyau 25 mm, volume 5 ml	5307-0205	N4		
Pointes MicroSampler adapté pour des Ø de tuyau 25 mm, volume 10 ml	5307-0210	N4		

Utilisation

1. Introduire le MicroSampler dans la poudre.
2. Lorsque la profondeur souhaitée est atteinte, appuyer sur le bouton pour ouvrir la pointe et prélever l'échantillon.
3. Fermer la pointe, l'échantillon est collecté.
4. Retirer la canne échantillonneuse, ouvrir à nouveau la pointe et vider l'échantillon prélevé.



PharmaPicker | pour les plus petits échantillons

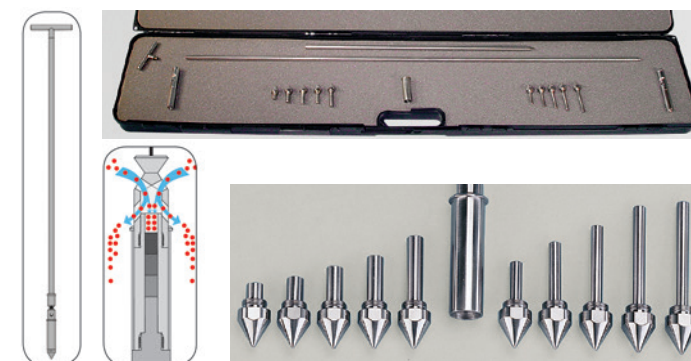

Dans le cas de poudres hautement actives et coûteuses, on collecte uniquement de faibles quantités. Le PharmaPicker permet de collecter des échantillons de 0,1 ml à 2,5 ml. Il est possible de modifier le volume de prélèvement grâce à un échange simple des pointes dans les coupelles 0,1–1,2 ml ou 1,25–2,5 ml.

Le PharmaPicker est de longueur 60 cm et peut être rallongé à de multiples reprises de 50 cm ou 100 cm, longueur maximum 3,50 m. Le PharmaPicker est disponible seul ou en coffret PharmaPicker, très pratique pour le transport.

Coffret PharmaPicker, composé de : coupelles en deux dimensions, rallonges 50 cm et 100 cm, poignée, pointes 0,4 ml, 0,6 ml, 0,8 ml, 1,0 ml, 1,2 ml, 1,4 ml, 1,8 ml 2,0 ml, 2,3 ml et 2,5 ml (autres volumes de prélèvement sur demande), coffret de transport.

Utilisation

1. Placer la pointe souhaitée dans la coupelle.
2. Introduire PharmaPicker, le manchon coulissant ferme alors automatiquement la coupelle.
3. Lorsque PharmaPicker a atteint sa cible, le manchon coulissant ouvre la coupelle et la quantité d'échantillon souhaitée est collectée.
4. Retirer PharmaPicker.
5. Verser directement l'échantillon depuis la coupelle dans le récipient d'analyse.



- ▶ Inox V4A
- ▶ Electropoli

⚠ Veuillez commander la pointe souhaitée !

PharmaPicker			
Modèle	Tarif €	Réf.	
avec coupelle pour 0,10–1,20 ml, sans pointe	5346-1000	N2	
avec coupelle pour 1,25–2,50 ml, sans pointe	5346-2000	N2	
Coffret complet	5346-0010	N2	

Accessoires			
Appellation	Tarif €	Réf.	
Pointe PharmaPicker, volume 0,10 ml	5346-1010	N2	
Pointe PharmaPicker, volume 0,20 ml	5346-1020	N2	
Pointe PharmaPicker, volume 0,60 ml	5346-1060	N2	
Pointe PharmaPicker, volume 1,00 ml	5346-1100	N2	
Pointe PharmaPicker, volume 2,00 ml	5346-2200	N2	
Pointe PharmaPicker, volume 2,50 ml	5346-2250	N2	

Accessoires			
Appellation	Tarif €	Réf.	
Rallonge PharmaPicker 500 mm	5380-0506	N4	
Rallonge PharmaPicker 1000 mm	5380-1006	N4	
Coupelle pour 0,10–1,20 ml, sans pointe	5346-1001	N2	
Coupelle pour 1,25–2,50 ml, sans pointe	5346-2001	N2	

PharmaSpoon



Cuillère pharma pour le prélèvement d'agents pulvérulents, de mélanges intermédiaires et de matières premières en pharmacie. Il convient pour cela d'utiliser des matériaux spéciaux ayant une excellente qualité de surface, afin d'éviter les contaminations croisées. PharmaSpoon remplit totalement cette condition. En acier inox V4A (1.4404), avec une surface haute brillance polie à la main (et non électropolie !). Les excellentes propriétés de la surface de PharmaSpoon offrent des avantages décisifs.

- ▶ Les éventuelles traces de résidus restent visibles (de l'ordre du microgramme)
- ▶ La surface est très facile à nettoyer
- ▶ PharmaSpoon est également adaptée à l'échantillonnage stérile

i L'appareil PharmaSpoon a été développé avec un fournisseur pour laboratoires, siégeant à Bâle (Suisse), opérant dans le monde entier. Son application a d'ores et déjà été éprouvée dans la pratique.

PharmaSpoon				
Longueur totale mm	Tarif €	Rabais de quantité dès	Tarif échelonné €	Réf.
650		5		5324-0001 N2

StickProof



Echantillonneur pour poudres pour le domaine pharmaceutique, en acier V4A, qualité 1.4404. La pointe particulièrement fine peut être enfoncée facilement en profondeur. La forme conique permet en outre de prélever de petites et grandes quantités d'échantillon. Stick-Proof est conçu en une seule pièce, sans angles vifs, rainures ou stries, ce qui permet un nettoyage impeccable et rapide. L'échantillon peut être directement versé dans le sachet. Fixation du sachet par une bride solide.

- ▶ Surface électropolie
- ▶ Quantité échantillonnée variable jusqu'à env. 50 ml
- ▶ Incl. bride et 100 sachets à échantillon PE 120x170 mm

i Respecte la norme ISTA pour une longueur de grains 10 mm (blé, avoine) et 5 mm (lin, vesce).

StickProof				
Longueur mm	Ø mm	Tarif €	Rabais de quantité dès	Tarif échelonné € Réf.
410	25		5	5338-0410 N4
1100	25		5	5338-1100 N4
Accessoires				
Appellation		Tarif €		Réf.
Bride pour sachet de conditionnement, Ø 25				5338-0001 N2
Sachet de conditionnement avec fermeture à pression, 170x120 mm, 400 ml, 100 pièce				2348-0005 N3
Etiquette close-it p. 78				



Préleveur Milky | d'après EN ISO 707



- ▶ Inox V4A (1.4404)
- ▶ Profondeur de perçage 385 mm
- ▶ Longueur totale 480 mm
- ▶ Diamètre extérieur env. 28 mm

Echantillonneur universel pour poudres et granulés en inox V4A. À l'origine, conçu pour échantillons de lait en poudre, conformément aux normes DIN et IDF (International Dairy Federation). L'échantillonneur perce les sacs et les boîtes et prélève l'échantillon avec sa tige en forme de demi-coque.



Les étiquettes hermétiques close-it et close-it food garantissent la fermeture étanche du point de prélèvement dans les sacs et Big-Bags. Voir p. 78

Préleveur Milky				
Volume ml	Tarif €	Rabais de quantité dès	Tarif échelonné €	Réf.
150		5		5321-0300 N4

Echantillonneur Tubus



Echantillonneur pour produits en vrac coulants dont le diamètre n'excède pas 1 cm. Il permet par exemple de procéder à l'échantillonnage ciblé de noisettes, de mélanges de thés ou de céréales dans de grands sacs.

- ▶ Egalement pour produits en vrac de granulométrie élevée
- ▶ En inox V4A (1.4404)
- ▶ Forme spéciale de la pointe

i Respecte la norme ISTA pour une longueur de grains 10 mm (blé, avoine) et 5 mm (lin, vesce).

Utilisation

1. Piquer l'échantillonneur Tubus dans le sac jusqu'à la profondeur souhaitée, en maintenant le tube collecteur fermé avec votre main.
2. Dès que vous retirez la main, l'échantillon s'écoule à travers le tube ouvert directement dans le récipient placé dessous ou dans un sac.

Echantillonneur Tubus				
Longueur cm	Ø mm	Tarif €	Rabais de quantité dès	Tarif échelonné € Réf.
40	40		10	5382-0040 N4
80	40		10	5382-0080 N4
Accessoires				
Appellation				
Etiquette close-it food & pharma voir p. 80				



QuickPicker | collecte rapidement et directement dans le flacon



Le pic pour sacs QuickPicker est spécialement adapté lorsque les produits sont prélevés directement depuis des sacs ou des BigBags et remis sans délai dans le flacon d'origine. QuickPicker est d'usage et de nettoyage aisés. En l'absence de rainures et d'arêtes, aucun résidu d'échantillons n'est susceptible de fausser les prélèvements ultérieurs, il est donc idéal pour le contrôle qualité. Le pic QuickPicker est livré complet avec deux flacons d'échantillonnage PE de 250 ml et un écouvillon.



QuickPicker | collecte rapidement et directement dans le flacon



- ▶ Profondeur d'introduction 30 cm, diamètre 25 mm
- ▶ En inox V4A (1.4404) ou PP transparent pour produits chimiques agressifs, anti-rayures, stérilisable, peu coûteux
- ▶ Pointe amovible, nettoyage aisé
- ▶ Autres flacons en PE ou PP disponibles en option



i Respecte la norme ISTA pour une longueur de grains 10 mm (blé, avoine) et 5 mm (lin, vesce).



Les étiquettes hermétiques close-it et close-it food & pharma garantissent la fermeture étanche du point de prélèvement dans les sacs et Big-Bags. Voir page 78.

Utilisation de QuickPicker V4A

QuickPicker											
Matériau	Profondeur de plongée mm	Longueur totale cm	Volume ml	Tarif €	Rabais de quantité dès	Tarif échelonné €	Réf.				
V4A	300	50	75		5		5322-1300 N4				
PP, transparent	300	50	75		5		5322-0300 N4				
Accessoires							Réf.				
Appellation						Tarif €	Réf.				
Flacons LDPE, 250 ml							0318-0250 N3				
Flacons PP, 250 ml							0319-0250 N3				
Etui de transport QuickPicker							3600-3000 N3				
Etiquette close-it p. 78											

Étiquette close-it | indispensable pour le prélèvement de matériau en vrac



- ▶ Les étiquettes sont livrées en rouleaux pratiques
- ▶ Chaque étiquette peut être détachée du rouleau grâce aux perforations transversales.
- ▶ close-it – dimensions standard 95 x 95 mm
- ▶ close-it Maxi – 150 x 150 mm, pour des orifices plus grands ou pour des fentes plus longues dans les récipients



Étiquette close-it | indispensable pour le prélèvement de matériau en vrac



Le prélèvement depuis des sacs, cartons, BigBags, etc, avec les cannes de prélèvement constitue une pratique courante et éprouvée. Ceci provoque des orifices, qui peuvent provoquer l'écoulement du produit en vrac. L'étiquette close-it permet d'y remédier de façon simple.

L'arrière de l'étiquette est recouvert d'une colle extrêmement forte. Ainsi, close-it peut être collé sur la plupart des récipients classiques, voire même sur des surfaces gelés, légèrement humides ou recouvertes d'une poudre fine, contrairement à des étiquettes ou rubans adhésifs traditionnels.

close-it a été spécialement conçu à cet effet. L'étiquette dispose d'une structure en sandwich (aluminium/papier) et permet de fermer le récipient de façon hermétique aux gaz (barrière à la vapeur). Il est ainsi possible de se prémunir largement contre la formation de grumeaux dans les poudres hygroscopiques. L'étiquette ne sert pas uniquement à sceller de façon hermétique. Elle est également employée en tant que cachet de contrôle qualité (date de prélèvement, agrément oui/non, nom du contrôleur, etc.).

Les étiquettes sont disponibles en plusieurs couleurs. Avec pré-impression en rouge, bleu, vert, jaune, noir, neutre, ou blanc. close-it permet l'utilisation d'un stylo-bille, d'un crayon ou d'un marqueur, ineffaçable.



Étiquette close-it 95x95

Couleur	Modèle	l x h mm	Pièce par rouleau	Tarif €	Rabais de quantité dès	Tarif échelonné €	Réf.
rouge	avec impression	95 x 95	500		10		5303-0012 N4
jaune	avec impression	95 x 95	500		10		5303-0014 N4
bleu	avec impression	95 x 95	500		10		5303-0015 N4
vert	avec impression	95 x 95	500		10		5303-0016 N4
noir	avec impression	95 x 95	500		10		5303-0011 N4
blanc	sans impression	95 x 95	500		10		5303-0002 N4

Accessoires

Appellation	Tarif €	Réf.
Dérouleur d'étiquettes pour étiquettes 95 x 95 mm		5303-9000 N4

Étiquette close-it Maxi 150x150

Couleur	Modèle	l x h mm	Pièce par rouleau	Tarif €	Rabais de quantité dès	Tarif échelonné €	Réf.
rouge	avec impression	150 x 150	250		10		5303-1012 N4
jaune	avec impression	150 x 150	250		10		5303-1014 N4
bleu	avec impression	150 x 150	250		10		5303-1015 N4
vert	avec impression	150 x 150	250		10		5303-1016 N4
noir	avec impression	150 x 150	250		10		5303-1011 N4
blanc	sans impression	150 x 150	250		10		5303-1002 N4

Accessoires

Appellation	Tarif €	Réf.
Dérouleur d'étiquettes pour étiquettes 150 x 150 mm		5303-9100 N4

Étiquette close-it food & pharma

Pour répondre aux besoins divers de nos clients, nous avons développé close-it food & pharma, une étiquette dont la colle est adaptée au contact alimentaire. La colle dispose de propriétés quasi-similaires à l'original, le modèle close-it éprouvé de Bürkle. close-it food & pharma prévient lui aussi l'écoulement du produit de façon durable après le prélèvement.

La colle respecte les directives européennes en matière de contact alimentaire. close-it food & pharma dispose, comme l'original, d'une couche en feuille d'aluminium. Ainsi, close-it food & pharma est bien adapté au prélèvement d'aliments, de produits pharmaceutiques, de cosmétiques, de compléments alimentaires, voire même de produits surgelés – en bref, partout où une pureté extrême est requise.

- ▶ Conforme à la norme FDA
- ▶ Spécialement adapté au secteur agro-alimentaire et pharmaceutique



Étiquette close-it food & pharma 95x95

Couleur	Modèle	l x h mm	Pièce par rouleau	Tarif €	Rabais de quantité dès	Tarif échelonné €	Réf.
rouge	avec impression	95 x 95	500	10	10	5303-2017	N4
jaune	avec impression	95 x 95	500	10	10	5303-2020	N4
bleu	avec impression	95 x 95	500	10	10	5303-2021	N4
vert	avec impression	95 x 95	500	10	10	5303-2022	N4
noir	avec impression	95 x 95	500	10	10	5303-2023	N4
blanc	sans impression	95 x 95	500	10	10	5303-2018	N4

Accessoires

Appellation	Tarif €	Réf.
Dérouleur d'étiquettes pour étiquettes 95 x 95 mm		5303-9000 N4

Étiquette close-it food & pharma Maxi 150x150

Couleur	Modèle	l x h mm	Pièce par rouleau	Tarif €	Rabais de quantité dès	Tarif échelonné €	Réf.
rouge	avec impression	150 x 150	250	10	10	5303-3017	N4
jaune	avec impression	150 x 150	250	10	10	5303-3020	N4
bleu	avec impression	150 x 150	250	10	10	5303-3021	N4
vert	avec impression	150 x 150	250	10	10	5303-3022	N4
noir	avec impression	150 x 150	250	10	10	5303-3023	N4
blanc	sans impression	150 x 150	250	10	10	5303-3018	N4

Accessoires

Appellation	Tarif €	Réf.
Dérouleur d'étiquettes pour étiquettes 150 x 150 mm		5303-9100 N4

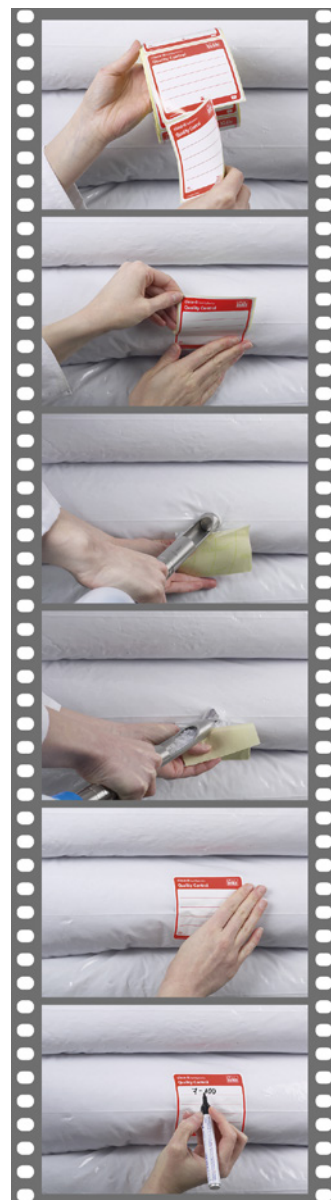

close-it^{tape} | pouvoir adhésif infini



- ▶ Personnalisable
- ▶ Différents modèles
- ▶ Pour des orifices plus grands ou pour des fentes plus longues dans les récipients

close-it^{tape}

Largeur mm	Modèle	Longueur m	Tarif €	Rabais de quantité dès	Tarif échelonné €	Réf.
95	Standard	50		10		5303-0017 N4
150	Standard	50		10		5303-1017 N4
95	food & pharma	50		10		5303-2019 N4
150	food & pharma	50		10		5303-3019 N4

Accessoires

Appellation	Tarif €	Réf.
Dérouleur d'étiquettes pour étiquettes 95 x 95 mm		5303-9000 N4
Dérouleur d'étiquettes pour étiquettes 150 x 150 mm		5303-9100 N4

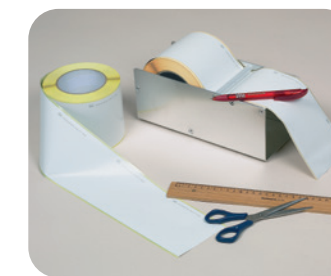

Outre les étiquettes de fermeture décollables individuellement close-it et close-it food & pharma, il existe également notre cachet de contrôle avec un pouvoir adhésif infini, présenté sur un rouleau distributeur. Ainsi, vous pouvez déterminer par vous-même si vous avez uniquement besoin d'un petit morceau, par ex. pour boucher un petit trou ou si vous souhaitez marquer un point défini précis. Ou si vous voulez réparer une longue fissure ou un grand trou de manière fiable, rapide et facile. Grâce à son extrême tenue adhésive, close-it^{tape} colle sur les supports les plus divers, même ceux où l'adhérence des bandes autocollantes adhésives classiques atteint rapidement ses limites.

Pour un usage universel, nous avons conçu close-it^{tape} en blanc, avec des lignes préimprimées. On peut écrire dessus de manière indélébile et il ferme de manière étanche aux gaz. Disponible en modèle close-it tape classique, ainsi qu'en version close-it^{tape} food & pharma, doté d'une colle adaptée au contact alimentaire.

close-it | avec libellé personnalisé

Sur mesure, et personnalisé selon les exigences du client

L'étiquette adhésive close-it a de nombreux adeptes dans la pratique, qui l'utilisent comme étiquette hermétique de contrôle, documentation ou encore comme étiquette d'annotation.

Votre close-it

Vous souhaitez créer votre close-it? N'hésitez pas à nous contacter. Souhaitez-vous une mise au propre de votre ébauche? Ou préférez-vous bénéficier de notre service graphique intégral, de l'esquisse jusqu'à l'impression? Notre service publicitaire relève tous les défis!

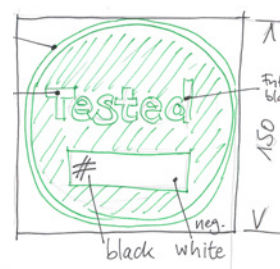

Votre idée



Notre proposition



Illustration finale et impression



Produit fini close-it



Forme et couleur

Ronde, carrée, rectangulaire, autre? Toutes les formes, même les plus originales, sont possibles! Nous vous soumettons volontiers une offre. Il va de soi que toutes les couleurs sont disponibles, impression monochrome et polychrome.

Layout

L'étiquette close-it peut être façonnée, avec ou sans perforation, sur le papier-support. Le nombre d'étiquettes par rouleau est variable - nous vous informons volontiers à ce sujet.

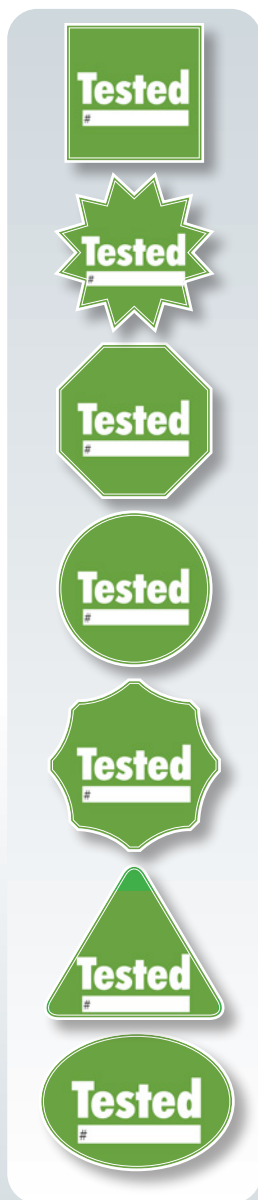

Scellés seal-it | pour les échantillons de réserve et l'emballage d'origine

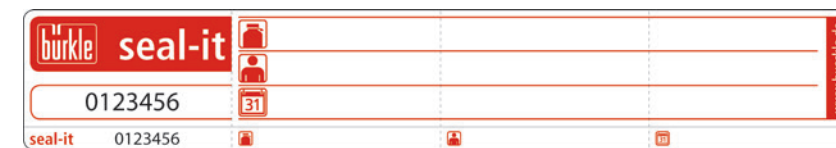

Les échantillons de réserve ont pour objectif de disposer d'un échantillon de comparaison à un moment ultérieur. Il est possible de démontrer sans aucun doute que l'échantillon de réserve correspond à l'original uniquement si le récipient est clairement étiqueté et plombé. Toutefois, en l'absence d'oeillets, le plombage est souvent impossible. seal-it est la solution! L'étiquette autocollante seal-it peut être apposée sur tous les récipients classiques. Sa forte adhérence empêche tout décollement.

Si une ouverture du récipient est scellée par l'étiquette, le récipient ne pourra pas être ouvert sans endommager l'étiquette seal-it. seal-it dispose en outre de nombreuses perforations transversales qui provoquent un déchirement immédiat en cas de manipulation, comme des vignettes automobiles.

seal-it permet de plomber de façon sûre les flacons, sachets d'échantillons, sacs, sachets de prélèvement, enveloppes - de manière générale, tout récipient. seal-it s'adapte simplement à toute forme de récipient, grâce au feuillet aluminium. La zone d'inscription de seal-it, blanche, permet d'écrire avec tout instrument d'écriture classique, afin d'indiquer le contenu, la date de prélèvement, le nom de l'opérateur, etc.

- Identification claire par numérotation continue
- Etiquette de contrôle intégré portant le même numéro que les documents joints
- Format 178 mm de long, 30 mm de large
- Perforations pour découpe après chaque étiquette

Scellés seal-it

Longueur mm	Largeur mm	Couleur	Pièce par rouleau	Tarif €	Rabais de quantité dès	Tarif échelonné €	Réf.
178	30	rouge	500		5		5399-0003 N4

Dérouleur d'étiquettes



Le dérouleur close-it assure une conservation dans un environnement protégé et un déroulage aisé des étiquettes. La plaque d'inscription permet d'écrire sur les étiquettes.

- Pour dimensions close-it standard 95 x 95 mm ou close-it Maxi 150 x 150 mm

Dérouleur d'étiquettes

Modèle	Tarif €	Réf.
pour étiquettes 95 x 95 mm		5303-9000 N4
pour étiquettes 150 x 150 mm		5303-9100 N4



Cachets inviolables safe-it

Les étiquettes de sécurité safe-it servent de cachets inviolables et de protection contre la fraude, par ex. pour les échantillons et échantillons de réserve, pour le transport d'échantillons, pour sceller des réservoirs contenant des produits chimiques dangereux en laboratoire, pour le plombage d'enveloppes, l'expédition de marchandises, et bien plus encore.

Le cachet de garantie d'origine permet de voir clairement et sans équivoque qu'un emballage a déjà été ouvert, afin de démontrer toute ouverture non autorisée.

Si l'étiquette de sécurité est décollée, elle se désolidarise en plusieurs couches. Une marque cachée auparavant apparaît de façon irréversible sur la surface, et l'autocollant laisse des dépôts impossibles de retirer sur le support (étiquette Void). Lorsque l'étiquette a été retirée, elle ne peut plus être recollée. Il est ainsi impossible d'apporter des modifications ultérieures ou de changer les étiquettes.

Lorsque le cachet de sécurité est décollé, un quadrillage argenté apparaît, à la fois sur le support et à la surface de l'autocollant.

- ▶ Avec quadrillage
- ▶ Preuve de manipulation visible

Étiquettes de sécurité safe-it

l x h mm	Pièce par rouleau	Tarif €	Rabais de quantité dès	Tarif échelonné €	Réf.
95 x 20	500		5		5303-5000 N4

Accessoires

Appellation	Tarif €	Réf.
Dérouleur d'étiquettes pour étiquettes 95 x 95 mm		5303-9000 N4



Plomb SampleSafe



Les échantillons de réserve doivent toujours être sécurisés contre une falsification et doivent être clairement identifiables. Les flacons avec oeillets plombables doivent ainsi être sécurisés à l'aide des plombs SampleSafe.

Les plombs sont fabriqués à partir de polypropylène solide. Les plombs disposent d'une identification unique à 9 chiffres en continu.

La corde du plomb a un diamètre de 2 mm, permettant l'utilisation de plombs SampleSafe de passer à travers de petits oeillets et des petites fentes. Le fil ruban de plomb est fixé solidement dans l'espace de fermeture par un insert embout métallique en acier bleu à ressort inoxydable. Le mécanisme de traction à usage unique assure en outre une protection supplémentaire en cas de manipulation. Grâce à l'application d'une procédure spéciale à ultrasons, il est impossible d'ouvrir ou de manipuler le bouchon des plombs par la force ou la manipulation des plombs sans laisser des traces nettes évidentes.

- ▶ Identification claire par numérotation continue
- ▶ 100 plombs (10 grilles) par pack
- ▶ Protection à la manipulation par ressort de sécurité en inox

Plomb SampleSafe

Longueur mm	Ø mm	Couleur	Pièce par pack	Tarif €	Rabais de quantité dès	Tarif échelonné €	Réf.
260	2	rouge	100		10		5399-2902 N4

Appellation	Tarif €	Réf.
Plomb SampleSafe, rouge, 100 pièce		5399-2902 N4



Flacon à col large, plombable



Flacon solide avec oeillets plombés sur raccord à vis et flacon. Particulièrement adapté pour l'expédition d'échantillons. Sécurité accrue pour les échantillons grâce au plombage. Col large pour un remplissage aisé. Spécialement conçu pour les milieux visqueux, les poudres, granulés et pâtes.

- ▶ HDPE
- ▶ Étanche aux liquides
- ▶ Remplissage aisé grâce au col large

Flacon à col large, plombable

Contenance ml	Ø récipient mm	Ø intérieur col mm	Hauteur avec bouchon mm	Tarif €	Rabais de quantité dès	Tarif échelonné €	Réf.
250	64	26,5	118		50		0322-0250 N3
500	78	40	147		50		0322-0500 N3
1000	100	50	186		50		0322-1000 N3
2000	120	50	230		50		0322-2000 N3

Accessoires

Appellation	Tarif €	Réf.
Plomb SampleSafe, rouge, 100 pièce		5399-2902 N4

Pic pour pigments



Canne d'échantillonnage de pigments, pâtes et produits agglomérants.

- ▶ Avec rainure semi-ouverte, pour produits fortement collants
- ▶ Avec rainure au quart-ouverte, pour produits faiblement collants
- ▶ Inox V4A (1.4404)
- ▶ 30 mm Ø

Utilisation

1. Enfoncer la canne jusqu'à la profondeur souhaitée.
2. Tourner la poignée, l'échantillon est collecté dans la rainure ouverte.
3. Retirer le pic.
4. Retirer l'échantillon.

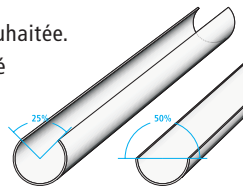

Pic pour pigments						
Longueur rainure mm	Ouverture rainure %	Volume ml	Longueur totale mm	Tarif €	Réf.	
300	25	145	432		5369-0300	N4
300	50	85	432		5369-0310	N4
600	25	312	732		5369-0600	N4
600	50	179	732		5369-0610	N4
900	25	480	1032		5369-0900	N4
900	50	273	1032		5369-0910	N4

Clap-Stick



Préleveur pic pour prélèvement toutes couches de substances visqueuses, pâteuses ou sous forme de bouillie selon DIN 51750 pt. 3 et DIN EN ISO 15528. Pour les substances pâteuses en particulier, les différentes couches sont maintenues.

- ▶ Inox V4A (1.4404)
- ▶ 32 mm Ø
- ▶ Mécanisme d'ouverture optimisé (complètement démontable) pour un nettoyage aisé.

Utilisation

Pour les substances visqueuses :

1. Le Clap-Stick est amené fermé jusqu'au fond.
2. Il est ensuite ouvert, fermé puis à nouveau retiré.

Pour les substances pâteuses :

1. Le Clap-Stick est amené ouvert jusqu'au fond.
2. Il est ensuite fermé puis à nouveau retiré.

Clap-Stick			
Longueur mm	Tarif €	Réf.	
550		5359-1600	N4
800		5359-1800	N4
Accessoires			
Appellation	Tarif €	Réf.	
Coffre de transport LxHxH 123x25x11 cm		3600-2120	N4

QualiRod cône

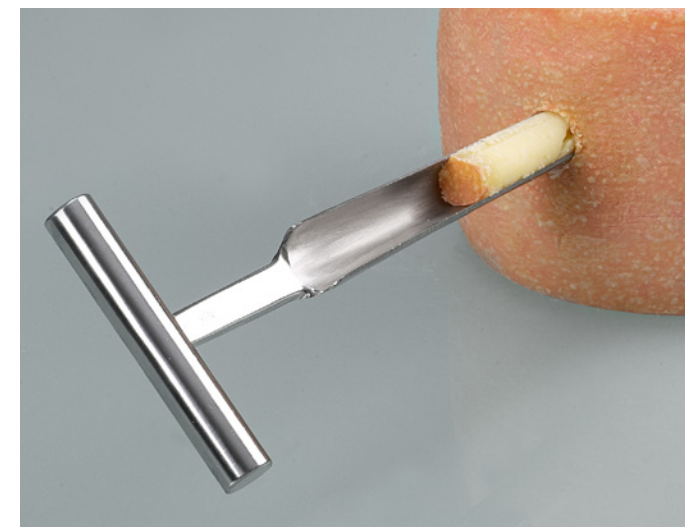

Tarière à main conique, en demi-coque, avec arêtes vives et poignée solide. Idéale pour le prélèvement à des fins de contrôle qualité depuis des substances pâteuses (fromage, beurre, argile, glaise, savon, cire etc.).

- ▶ Inox V2A (1.4301)
- ▶ Stérilisable
- ▶ Selon EN/ISO 707

QualiRod cône				
Profondeur d'alésage mm	Tarif €	Rabais de quantité dès	Tarif échelonné €	Réf.
110		5		5311-0001 N4
150		5		5311-0002 N4
Accessoires				
Appellation	Tarif €	Réf.		
Coffret de transport, dimensions intérieures 258x178x45 mm		3600-0021	N3	
Etiquette close-it food & pharma voir p. 80				

QualiRod cylindrique



Tarière creuse cylindrique avec couronne de coupe, permet une insertion aisée dans les substances pâteuses et semi-dures. Les échantillons retirés sont ensuite expulsés à l'aide de la tige fournie. Longueur totale 260 mm. Diamètre intérieur 8 mm, diamètre extérieur 10 mm.

- ▶ Inox V2A (1.4301)
- ▶ Stérilisable
- ▶ Intérieur Ø 8 mm, extérieur Ø 10 mm

QualiRod cylindrique				
Profondeur d'alésage mm	Tarif €	Rabais de quantité dès	Tarif échelonné €	Réf.
200		5		5311-0101 N4
Accessoires				
Appellation	Tarif €	Réf.		
Coffret de transport, dimensions intérieures 258x178x45 mm		3600-0021	N3	

Spatule acier inoxydable



Spatule à échantillons en acier inoxydable V4A (1.4404). La construction très stable et massive de la spatule permet également d'inciser des substances solides ou des sacs et des BigBags. La spatule en acier inoxydable de haute qualité est polie miroir et complètement soudée, et ainsi partout exempte de fissures. Elle est parfaitement appropriée pour la prise d'échantillons de poudres, de granulés et de fluides pâteux, en particulier dans le domaine agroalimentaire et pharmaceutique.

- ▶ Fabriquée complètement en acier inoxydable V4A (1.4404)
- ▶ Très stable
- ▶ Facile à nettoyer
- ▶ Stérilisable en autoclave
- ▶ Stérilisable sur flamme
- ▶ Polie miroir

Spatule acier inoxydable						
Profondeur de plongée mm	Volume ml	Longueur totale mm	Tarif €	Rabais de quantité dès	Tarif échelonné €	Réf.
188	50	300		5		5383-1000 N4

Couteau à palette acier inoxydable



Cette spatule, tout comme une palette ou une spatule pharmaceutique, permet d'appliquer, de répartir ou de lisser les fluides visqueux (pâtes ou crèmes). Le couteau à palette en acier inoxydable de haute qualité est fabriqué sans bords ni rainures. Cela facilite le nettoyage et empêche le dépôt de restes ou de détergents.

Elle est dotée d'une longue lame étroite, polie haute brillance, permettant de travailler avec une grande précision. La poignée stable est agréable à tenir. Cette spatule convient à l'utilisation dans l'industrie chimique et pharmaceutique.

- ▶ Inox V2A (1.4301)
- ▶ Très stable



Couteau à palette acier inoxydable					
L x l mm	Tarif €	Rabais de quantité dès	Tarif échelonné €	Réf.	
200 x 21		10		5386-0010	N4
250 x 25		10		5386-0012	N4

Spatule



Instrument universel pour le regroupement, la répartition, le mélange de pâtes, crèmes, etc.

- ▶ Lame en acier inoxydable V2A (1.4301)
- ▶ Poignée en bois

Spatule					
Longueur mm	Tarif €	Rabais de quantité dès	Tarif échelonné €	Réf.	
180		10		5313-0180	N4
300		10		5313-0300	N4

Mini ViscoSampler



Préleveur pour substances visqueuses telles que pâtes, boues, crèmes, huiles. Le piston permet d'aspirer l'échantillon et de l'expulser directement dans un récipient collecteur. Nettoyage facile pour un prélèvement irrécusable. Selon le degré de viscosité, la pointe d'aspiration dévissable peut être livrée avec un perçage de 2 à 6 mm.

- ▶ Inox V4A (1.4404), piston PTFE
- ▶ Stérilisable
- ▶ Idéal pour la pharmacie et la cosmétique
- ▶ Inclus pointe d'aspiration 2 mm
- ▶ 15 mm Ø

Mini ViscoSampler					
Longueur cm	Volume chambre ml	Tarif €	Rabais de quantité dès	Tarif échelonné €	Réf.
60	30		5		5341-1060 N4
100	50		5		5341-1100 N4
150	75		5		5341-1150 N4

Accessoires		
Appellation	Tarif €	Réf.
Pointes d'aspiration Mini ViscoSampler, Perçage d'aspiration 2 mm		5341-1002 N4
Pointes d'aspiration Mini ViscoSampler, Perçage d'aspiration 4 mm		5341-1004 N4
Pointes d'aspiration Mini ViscoSampler, Perçage d'aspiration 6 mm		5341-1006 N4
Tube d'égouttage de sécurité (voir page 50)		5618-1000 N4

ViscoSampler | l'échantillonneur ultra pur pour les substances visqueuses



ViscoSampler, doté d'une forte puissance d'aspiration pour les fluides de forte viscosité. Le piston aspire le fluide, avant de l'expulser ensuite. En PTFE/FEP ultra-pur et chimiquement inerte pour collecter des échantillons sans contamination.

Conçu spécialement pour les substances visqueuses telles que les boues, la vase, les échantillons de sols et d'argile, les sédiments, les huiles, les émulsions, les crèmes etc.

Nettoyage facile – toutes les surfaces sont non poreuses et sans rainures. Evite le dépôt de salissures. Seulement des filetages ronds qui ont fait leur preuve dans l'hygiène agro-alimentaire sont utilisés. Le démontage et le nettoyage sont aussi simples que possible.



Kit Quali Sampler

Le kit pratique en coffret de transport associe le LiquiSampler et le ViscoSampler avec accessoires pratiques. Modèles en PP ou PTFE/FEP.

- ▶ Le lot QualiSampler est composé de :
- ▶ LiquiSampler, 100 cm
- ▶ ViscoSampler, 100 cm
- ▶ Malette, 5 flacons, brosse

Kit Quali Sampler

Matériau	Tarif €	Réf.
PP		5330-1000 N4
PTFE/FEP		5330-1001 N4

ViscoSampler					
Matériau	Volume ml	Profondeur d'immersion cm	Ø mm	Tarif €	Réf.
PP, transparent	160	60	32		5331-1060 N4
PP, transparent	300	100	32		5331-1100 N4
PP, transparent	650	200	32		5331-1200 N4
PTFE/FEP, transparent	160	60	32		5331-2060 N4
PTFE/FEP, transparent	300	100	32		5331-2100 N4
PTFE/FEP, transparent	650	200	32		5331-2200 N4

Accessoires		
Appellation	Tarif €	Réf.
Ecouvillons 25 mm Ø, longueur: 100 cm		5304-0100 N4
Tube d'égouttage de sécurité (voir page 50)		5618-1000 N4

LiquiSampler | l'échantillonneur ultra pur pour les liquides



LiquiSampler, l'échantillonneur pour liquides, conforme à la norme DIN EN ISO 15528. En PTFE/FEP ou PP ultra-pur et chimiquement inerte pour un échantillonnage sans contamination. Prélèvement depuis des récipients ouverts ou fermés, des fûts, des citernes, des silos, des plans d'eau. Il est adapté à tous les fûts et récipients courant avec un diamètre d'ouverture d'au moins 32 mm.

Nettoyage facile – toutes les surfaces sont non poreuses et sans rainures, ce qui évite le dépôt de salissures. Seulement des filetages ronds qui ont fait leur preuve dans l'hygiène agro-alimentaire sont utilisés. Le démontage et le nettoyage sont aussi simples que possible.

- ▶ Bouton-poussoir pratique pour commande à une main
- ▶ Avec anneau pour marquage de profondeur et nettoyage
- ▶ Transparent
- ▶ Disponible en PTFE/FEP ou PP transparent
- ▶ Possibilité de prélèvement ciblé, toutes couches ou en profondeur.

Utilisation

Echantillonnage toutes couches

1. Introduire doucement le LiquiSampler dans le liquide en maintenant le bouton-poussoir enfoncé.
2. Relâcher le bouton-poussoir, pour fermer la vanne.
3. Retirer le LiquiSampler et sortir l'échantillon.

Prélèvement ciblé/Prélèvement en profondeur

1. Insérer le LiquiSampler, vanne fermée, jusqu'au point ou à la profondeur souhaitée.
2. Enfoncer le bouton-poussoir - le liquide pénètre le LiquiSampler.
3. Relâcher le bouton-poussoir, pour fermer la vanne.
4. Retirer le LiquiSampler et sortir l'échantillon.



LiquiSampler					
Matériau	Volume ml	Profondeur d'immersion cm	Ø mm	Tarif €	Réf.
PP, transparent	150	60	32		5330-1060 N4
PP, transparent	250	100	32		5330-1100 N4
PP, transparent	500	200	32		5330-1200 N4
PTFE/FEP, transparent	150	60	32		5330-2060 N4
PTFE/FEP, transparent	250	100	32		5330-2100 N4
PTFE/FEP, transparent	500	200	32		5330-2200 N4

Accessoires		
Appellation	Tarif €	Réf.
Ecouvillons 25 mm Ø, longueur: 100 cm		5304-0100 N4



Siphon pour le prélèvement simple d'échantillons liquides. Bonne visibilité au travers des tubes transparents. Extrémité supérieure équipée d'un robinet, extrémité inférieure d'un clapet à bille.

- ▶ PP, transparent
- ▶ Siphon, réf. 5315-0200 réglable sans palier de 100 cm à 200 cm
- ▶ Possibilité de prélèvement toutes couches et de prélèvement ciblé



Utilisation

Echantillonnage toutes couches

1. Introduire doucement le siphon avec robinet ouvert dans le liquide.
2. Fermer la vanne.
3. Retirer le siphon et sortir l'échantillon.

Prélèvement ciblé/Prélèvement en profondeur

1. Insérer le siphon, robinet fermé, jusqu'au point ou à la profondeur souhaitée.
2. Ouvrir le robinet - le liquide entre.
3. Fermer le robinet.
4. Retirer le siphon et sortir l'échantillon.



Volume ml	Profondeur d'immersion cm	Ø de tuyau mm	Tarif €	Rabais de quantité dès	Tarif échelonné €	Ref.
140	50	25		5		5315-0050 N4
280	100	25		5		5315-0100 N4
500	100 - 200	25		5		5315-0200 N4



Pour le prélèvement de liquides à forte adhésivité, il est parfois plus économique de jeter le collecteur après l'usage que d'effectuer un nettoyage onéreux.

Les collecteurs à siphon jetables ont été conçus à cet effet. Constitués de PE transparent, ils offrent une bonne visibilité du contenu. En outre, le PE permet un écoulement parfait du produit prélevé, limitant ainsi la quantité de résidus susceptible d'adhérer aux parois du collecteur.

Utilisation

1. Introduire le collecteur dans le liquide et remplir le collecteur.
2. Avec le pouce, boucher l'orifice situé sur le manche.
3. Retirer le collecteur et vider le liquide dans la bouteille d'échantillonnage.

Volume ml	Profondeur d'immersion cm	Longueur totale cm	Ø de tuyau mm	Tarif €	Rabais de quantité dès	Tarif échelonné €	Ref.
75	35	50	27		12		5387-0050 N4
175	60	75	27		12		5387-0075 N4
275	85	100	27		12		5387-0100 N4



Toutes les pièces en contact avec le milieu sont en PTFE pur, blanc. Totalement inerte contre toutes les substances (à l'exception du fluor élémentaire). La tige est stabilisée avec un noyau métallique et entièrement blindée de PTFE. Longue de 60 cm, la tige peut être prolongée d'un élément supplémentaire à une longueur de 120 cm. Le puisard en PTFE d'une capacité de 10 ml est muni d'une tige rigide d'une longueur de 155 mm.

Contenance ml	Ø mm	Hauteur mm	Tarif €	Ref.
10	25	34		5389-0010 N2
100	55	65		5389-0100 N2
250	70	95		5389-0250 N2
500	80	125		5389-0500 N2
1000	105	155		5389-1000 N2

Accessoires		
Appellation	Tarif €	Ref.
Tige de rallonge PTFE pour puisard, 60 cm		5389-0001 N2

Puisard «Chimie»



Puisard pour liquides agressifs, avec tige stable, entièrement en polypropylène.

- ▶ Longueur de tige 100 cm, Ø 20 mm
- ▶ Sans parties métalliques

Puisard «Chimie»				
Contenance ml	Tarif €	Rabais de quantité dès	Tarif échelonné €	Réf.
250		10		5353-0250 N4
600		10		5353-0500 N4
1000		10		5353-1000 N4

Puisard inox



Contrairement aux puisards classiques, ceux en inox ne présentent pas d'ouvertures, rainures ou stries dans lesquelles des résidus pourraient se loger. Traitement sans pores par soudure laser haute qualité. Le puisard inox est stérilisable par flamber, pour garantir l'absence de germes.

- ▶ Puisard en inox V2A (1.4301), complet avec tige
- ▶ Stérilisable par flamber ou stérilisation à la vapeur

Puisard inox				
Longueur totale cm	Contenance ml	Tarif €	Réf.	
115	1000		5354-1000 N4	



Collecteur de liquides | commande à une main



Préleveur pour liquides très fluides à visqueux. Manipulation et commande simple à une main. Avec entonnoir de sortie pour un remplissage sûr des flacons.

- ▶ Matériau V4A (1.4404)



Pour vider l'échantillon, il suffit d'ouvrir la vanne avec le pouce.



Pour vider l'échantillon, il suffit d'ouvrir la vanne en l'appuyant sur le récipient collecteur.



Préleveur de liquide avec ouverture au pouce						
Longueur totale cm	Ø récipient mm	Contenance ml	Tarif €	Rabais de quantité dès	Tarif échelonné €	Réf.
46	32	50		5		5326-0001 N4
54	32	100		5		5326-0002 N4

Préleveur de liquide, fente de positionnement						
Ø récipient mm	Longueur totale cm	Contenance ml	Tarif €	Rabais de quantité dès	Tarif échelonné €	Réf.
32	45,5	50		5		5326-0003 N4
32	53,5	100		5		5326-0004 N4



② Puisard bécier à angle variable

Le bécier s'adapte aux formes de récipients les plus diverses, grâce à un angle d'inclinaison réglable (jusqu'à 90°).

- ▶ Polypropylène



③ Bécier sur balancier PP

Ce bécier se balance pour atteindre automatiquement l'horizontale. Rien ne peut déborder. Il s'adapte ainsi également au puits profonds et étroits (Ø 150 mm).

- ▶ Polypropylène



④ Bécier sur balancier V2A

Ce bécier se balance pour atteindre automatiquement l'horizontale. Rien ne peut déborder. Il s'adapte ainsi également au puits profonds et étroits (Ø 130 mm).

- ▶ Inox V2A (1.4301)

① Tige télescopique

Différents équipements peuvent être montés sur la tige télescopique (raccord à encliquetage). Chaque tige dispose d'une butée. Ainsi, il est impossible de provoquer une désolidarisation par accident d'une tige.

Les tiges télescopiques ne permettent pas de rotation, pour une prise en main encore meilleure !

Tige télescopique 5355-0280, modèle extrêmement court – mais extensible jusqu'à 280 cm. Peut être rangé dans tout coffret !

- ▶ Rigidité accrue des tiges télescopiques grâce à un profilé laminé à froid
- ▶ Ressorts en inox



⑤ Porte-flacons

Maintient tous les flacons jusqu'à Ø 88 mm. Il est ainsi possible de remplir en toute sécurité des flacons en plastique, verre ou métal. Angle d'inclinaison réglable sans palier jusqu'à 90°.

- ▶ Avec bande universelle à serrage rapide
- ▶ Polypropylène/PA



⑥ Bécier inox

Bécier avec rebord raqueur, contenance 1000 ml. Idéal pour poudres, granulés, pâtes, boues.

- ▶ Stérilisable
- ▶ Inox V2A (1.4301)



⑦ Epuisette de surface

Epuisette pour le prélèvement de matières solides et d'organismes de plans d'eau.

- ▶ PVC/PA bleu
- ▶ L 310 x l 280 mm
- ▶ Maillage 2–5 mm



⑧ Puisse en profondeur

Epuisette pour le prélèvement de matières solides et d'organismes de plans d'eau.

- ▶ PP/PA bleu
- ▶ L 190 x l 430 mm
- ▶ Profondeur 250 mm
- ▶ Maillage 2–5 mm



① Tige télescopique					
Longueur réglable graduellement de	Nombre de barres	Tarif €	Rabais de quantité dès	Tarif échelonné €	Réf.
65-120 cm	2		10		5355-0120 N4
70-180 cm	4		10		5355-0180 N4
125-250 cm	2		10		5355-0250 N4
95-280 cm	4		10		5355-0280 N4
115-300 cm	3		10		5355-0300 N4
165-450 cm	3		10		5355-0450 N4
175-600 cm	4		10		5355-0600 N4

Modèle	Contenance ml	Tarif €	Rabais de quantité dès	Tarif échelonné €	Réf.
② Puisard bécier à angle variable	600		10		5354-0050 N4
② Puisard bécier à angle variable	1000		10		5354-0100 N4
② Puisard bécier à angle variable	2000		10		5354-0200 N4
③ Bécier sur balancier PP	600		10		5354-5050 N4
③ Bécier sur balancier PP	1000		10		5354-5100 N4
③ Bécier sur balancier PP	2000		10		5354-5200 N4
④ Bécier sur balancier V2A	1000		5		5354-3000 N4
⑤ Porte-flacons	750		10		5354-4100 N4
⑥ Bécier inox	1000		5		5354-2000 N4
⑦ Epuisette de surface			5		5354-5020 N4
⑧ Puisse en profondeur			5		5354-5010 N4

Puisard à échantillons Liquid CupSampler

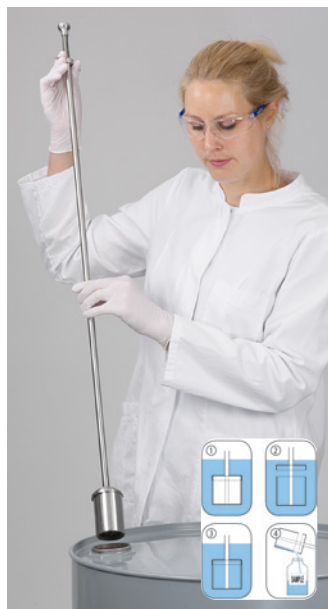

Utilisation

1. Plonger le préleveur à la profondeur désirée.
2. Ouvrir le couvercle avec la poignée. Le liquide entre.
3. Fermer le préleveur lorsqu'il est plein et le retirer.
4. Vider l'échantillon dans le flacon.

Avec le puisard à échantillons Liquid CupSampler en inox V4A (1.4404), il est possible de prélever des échantillons ciblés de liquides de différentes viscosités. Même des milieux à particules peuvent être échantillonnés sans problème.

Il est particulièrement approprié pour les domaines de la chimie, pour l'alimentation et pour les produits cosmétiques.

Nettoyage aisé grâce à son bécet dévissable.



Puisard à échantillons Liquid CupSampler

Contenance ml	Ø récipient mm	Longueur totale cm	Tarif €	Réf.	Autoclave 121°	Corrosion
100	55	100		5357-0001	N4	

ChemoSampler



L'échantillonneur ChemoSampler a été conçu pour le prélèvement de liquides agressifs, tels qu'acides, bases, détergents, solvants.

L'échantillon est directement prélevé dans le flacon original vissé. La fermeture de ce flacon avec sa bague de sécurité originale assure un transport sans contamination des échantillons. La rallonge permet de prélever des échantillons jusqu'à une profondeur de 200 cm, par exemple depuis des cuves, silos ou camions-citernes.

- ▶ PP, gris
- ▶ Résistant aux acides et aux bases
- ▶ Incl. flacon d'échantillonnage 1000 ml
- ▶ Rallonge 100 cm et deux tailles de flacons disponibles en option

⚠ Attention ! Respecter la « liste des résistances chimiques » !

ChemoSampler

Tarif €	Rabais de quantité dès	Tarif échelonné €	Réf.	Autoclave 121°	Corrosion
	5		5336-1000	N4	

Accessoires

Appellation	Tarif €	Réf.
Rallonge ChemoSampler 100 cm		5336-0100 N4
Flacons PE, 500 ml		0342-0500 N3
Flacons PE, 1000 ml		0342-1000 N3



Préleveur Vampir | pour le prélèvement de liquides indépendamment du réseau

Le préleveur Vampir permet l'échantillonnage de liquides, même à partir de profondeurs plus importantes. Cette pompe portable est composée d'un entraînement autonome, d'une tête et d'un tuyau de refoulement. Le liquide est prélevé directement dans le flacon via le circuit fermé. L'échantillon n'est donc en contact qu'avec les tuyaux et le flacon. Cette manière de procéder permet d'éviter le risque d'impuretés et de contaminations car les tuyaux sont faciles à nettoyer et, le cas échéant, peuvent être remplacés. La pompe péristaltique auto-amorçante convient également aux substances souillées ou contenant des particules, avec une viscosité de max. 500 mPas. Le prélèvement avec précaution de l'échantillon ne modifie pas la composition de l'échantillon.

Grâce à une profondeur d'aspiration de 5 mètres, le préleveur autonome Vampir permet l'échantillonnage même à partir d'endroits plus profonds, tels que des fûts, citernes, puits, séparateurs d'eau, stations d'épuration.

- ▶ Pompe tubulaire autonome pour prélever des liquides en profondeur
- ▶ Le nettoyage facile et les tuyaux remplaçables empêchent les impuretés
- ▶ Profondeur d'aspiration : 5 m max.
- ▶ Composé de moteur, tête de pompe, tuyaux (30 cm, Marprène/silicone), tuyau d'aspiration (5 m, PE), raccord de tuyau (PP), flacon (250 ml, LDPE), panier pour flacon, deux accus et chargeur



Préleveur Vampir

Tarif €	Rabais de quantité dès	Tarif échelonné €	Réf.	CE	Y
	5		5327-1000	N2	

Accessoires

Appellation	Tarif €	Réf.
Tuyau de pompe Marprene, 1m		5327-0508 N2
Flacons LDPE 500 ml		0318-0500 N3
Flacons LDPE 1000 ml		0318-1000 N3
Tuyau d'aspiration PE sur enrouleur 6 x 8 mm, rouleau de 10 m		8805-0608 N3
Tuyau d'aspiration PE sur enrouleur 6 x 8 mm, rouleau de 100 m		8878-0608 N3
Panier pour flacon 500 ml, Ø 84 mm		5302-2051 N2
Panier pour flacon 1000 ml, Ø 100 mm		5302-2101 N2





Avec l'échantillonneur sous vide MiniSampler, seuls le tuyau d'aspiration et le flacon d'échantillonnage d'origine entrent en contact avec le liquide prélevé. Risque minimal de contamination croisée. Une fois l'échantillon prélevé, le flacon est immédiatement fermé. Le tuyau d'aspiration jetable se remplace facilement, ce qui élimine les risques d'altération des prélèvements. Si nécessaire, on utilisera un tuyau neuf pour chaque prélèvement. Le petit diamètre du tuyau (8 mm) permet en outre de procéder à des prélèvements dans des endroits difficiles d'accès, étroits, courbes.

Deux modèles :

MiniSampler PE pour le prélèvement de produits usuels, hauteur d'aspiration 5 m* maxi

MiniSampler PTFE pour le prélèvement de produits ultra-purs, hauteur d'aspiration 5 m* maxi

* selon le milieu

- ▶ Convient aussi aux huiles visqueuses
- ▶ Complet en coffret de transport pratique

Utilisation

1. Placer le tuyau et le flacon dans la pompe.
2. Introduire l'extrémité du tuyau jusqu'à la profondeur souhaitée.
3. Actionner et relâcher le piston pour prélever l'échantillon. Le liquide pénètre directement dans le flacon.
4. Une fois le flacon rempli, le retirer, le fermer et l'étiqueter.

Non adapté aux acides agressifs. Les vapeurs peuvent dégrader la pompe.

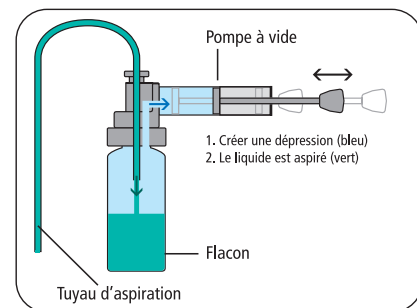

Idéal pour le prélèvement de substances usuelles depuis des fûts, bidons, cuves, etc.

MiniSampler PE complet avec accessoires en coffret de transport, contenu : Pompe à vide, 10 flacons PE 100 ml, Tuyau d'aspiration PE 10 m 6 x 8 mm, 1 couteau pour tuyau, 1 poids en inox V2A (1.4301)/laiton nickelé, 20 plombs-étiquettes seal-it.

MiniSampler PE			
Tarif €	Rabais de quantité dès	Tarif échelonné €	Réf.
	5		5305-0100 N4
Accessoires			
Appellation	Tarif €	Réf.	
Pompe MiniSampler avec adaptateur PP		5305-0010	N4
Pompe MiniSampler sans adaptateur		5305-0011	N4
Adaptateur MiniSampler PTFE pour verre fileté GL 45		5305-0209	N4
Adaptateur MiniSampler PTFE pour pots échantillonnage PFA 6205-0180		5305-1020	N2
Coupe-tuyau		0006-9506	N3
Flacons HDPE, 100 ml		0340-0100	N3
Flacons HDPE, 250 ml		0340-0250	N3
Tuyau d'aspiration PE sur enrouleur 6 x 8 mm, rouleau de 10 m		8805-0608	N3
Tuyau d'aspiration PE sur enrouleur 6 x 8 mm, rouleau de 100 m		8878-0608	N3



Idéal si une grande pureté est requise.

MiniSampler PTFE complet avec accessoires en coffret de transport, contenu : Pompe à vide, 1 pot d'échantillonnage PFA 180 ml, Tuyau d'aspiration PTFE 5 m 6 x 8 mm, 1 couteau pour tuyau, 1 poids en inox V2A (1.4301)/laiton nickelé, 20 plombs-étiquettes seal-it.

MiniSampler PTFE			
Tarif €	Rabais de quantité dès	Tarif échelonné €	Réf.
	5		5305-0110 N4
Accessoires			
Appellation	Tarif €	Réf.	
Pompe MiniSampler avec adaptateur PP		5305-0010	N4
Pompe MiniSampler sans adaptateur		5305-0011	N4
Adaptateur MiniSampler PTFE pour verre fileté GL 45		5305-0209	N4
Adaptateur MiniSampler PTFE pour pots échantillonnage PFA 6205-0180		5305-1020	N2
Coupe-tuyau		0006-9506	N3
Pots d'échantillonnage PFA, 180 ml		6205-0180	N3
Tuyau d'aspiration PTFE sur enrouleur 6 x 8 mm, rouleau de 5 m		8804-0608	N3



Profi Sampler Aluminium



Alors que le MiniSampler est conçu pour une utilisation en laboratoire, le ProfiSampler a été développé spécifiquement pour un usage robuste en milieu industriel.

Application

Prélèvement de liquides depuis des fûts, cuves, camions, wagons de chemin de fer, bateaux, plans d'eau, sources d'eau souterraines, etc. Les échantillonneurs sous vide ont l'avantage de permettre que seuls le tuyau d'aspiration et le flacon d'échantillonnage d'origine entrent en contact avec le liquide. Risque minimal de contamination croisée. Une fois l'échantillon prélevé, le flacon est immédiatement fermé. Le tuyau d'aspiration jetable se remplace facilement, ce qui élimine les risques d'altération des prélèvements. Si nécessaire, on utilisera un tuyau neuf pour chaque prélèvement. Le petit diamètre du tuyau (8 mm) permet en outre de procéder à des prélèvements dans des endroits difficiles d'accès, étroits, courbes. Le ProfiSampler peut être complété par des accessoires pratiques.

⚠ Attention ! Respecter la «liste des résistances chimiques» !

- ▶ Trois pieds garantissent un rangement sûr du ProfiSampler
- ▶ Contrôle de remplissage, système automatique anti-retour et protection antidébordement grâce à la vanne d'aération intégrée
- ▶ Disponible avec tuyau d'aspiration en PE, PA et PTFE, si une pureté extrême est requise.
- ▶ Disponible avec tuyaux d'aspiration droits pour un prélèvement simple, incl. malette de transport pour le transport et la mise au rebut corrects des tuyaux d'aspiration
- ▶ Volume d'aspiration 200 ml, pression d'aspiration de 0,5 bar
- ▶ Hauteur d'aspiration à la surface du liquide 5 m CE
- ▶ Flacons de prélèvement disponibles en divers matériaux et dimensions

① Profi Sampler Aluminium

ProfiSampler Aluminium pour solvants et liquides inflammables des groupes d'explosion IIA et IIB. Avec filetage pour flacon GL 45 (adapté pour flacon en verre Schott 100 ml à 1000 ml). Pour le prélèvement de liquides inflammables, l'appareil doit être mis à la terre. Nécessite un câble de mise à la terre, utiliser éventuellement un lot antistatique complémentaire, voir accessoires. ProfiSampler Aluminium, composé de : pompe à vide en aluminium, avec pieds de support, vanne d'aération et filetage pour flacon GL 45 avec flacon en verre 500 ml, 5 tuyaux d'aspiration PA noirs (220 cm de long, conducteurs), couteau pour tuyau, poids en laiton, 20 plombs à flacons seal-it, câble de mise à la terre.

② Profi Sampler PP

ProfiSampler PP pour prélèvement de substances usuelles, pour acides faibles, bases, détergents, bains chimiques. En polypropylène massif, résistant aux produits chimiques. ProfiSampler PP, composé de : pompe à vide en PP massif, avec pieds de support, vanne d'aération et filetage pour flacon GL 40, 1 flacon PP 250 ml, tuyau d'aspiration PE 10 m (rouleau), 1 couteau pour tuyau, 1 poids en inox V2A (1.4301), 20 plombs à flacons seal-it.



③ Les Tuyaux d'aspiration ProfiSampler PE ou PA présentent l'avantage de ne pas être courbés comme les tuyaux standard (sur rouleaux), et peuvent ainsi être introduits absolument droits dans le récipient. Les tuyaux d'aspiration en PE transparent sont disponibles pour le prélèvement de substances usuelles et en PA noir pour les liquides inflammables de classe de risque A1 (VbF, conducteur). Diamètre 6 x 8 mm. La contamination est bannie ! En pratique, les tuyaux, peu coûteux, sont utilisés une seule fois. Ensuite, ils sont mis au rebut au lieu d'être soumis à un nettoyage coûteux. Les tuyaux ne sont pas stérilisables en autoclave.

④ Malette de transport pour tuyaux d'aspiration, pratique pour le transport de tuyaux neufs et la conservation sûre de tuyaux usagés. Adapté pour 100 tuyaux, longueur 220 cm.

① Profi Sampler Aluminium			
Tarif €	Rabais de quantité dès	Tarif échelonné €	Réf.
	5		5305-1100 N4
Accessoires			
Appellation	Tarif €	Réf.	
Flacons en verre 100 ml, GL 45		5314-0010	N3
Flacons en verre 250 ml, GL 45		5314-0025	N3
Flacons en verre 500 ml, GL 45		5314-0050	N3
Flacons en verre 1000 ml, GL 45		5314-0100	N3
③ Tuyau d'aspiration, en PE transparent, 200 cm, 10 pièce		5305-1022	N4
③ Tuyau d'aspiration, en PA noir, conducteur, 220 cm, 10 pièce		5305-1024	N4
④ Malette de transport pour tuyaux d'aspiration		5305-1029	N4
Lot antistatique		5602-1000	N4
Tuyau d'aspiration PE sur enrouleur 6 x 8 mm, rouleau de 10 m		8805-0608	N3
Tuyau d'aspiration PE sur enrouleur 6 x 8 mm, rouleau de 100 m		8878-0608	N3
Tuyau d'aspiration PTFE sur enrouleur 6 x 8 mm, rouleau de 5 m		8804-0608	N3
② Profi Sampler PP			
Tarif €	Réf.		
		5305-1000	N4
Accessoires			
Appellation	Tarif €	Réf.	
③ Tuyau d'aspiration, en PE transparent, 200 cm, 10 pièce		5305-1022	N4
③ Tuyau d'aspiration, en PA noir, conducteur, 220 cm, 10 pièce		5305-1024	N4
④ Malette de transport pour tuyaux d'aspiration		5305-1029	N4
Flacons PP, 250 ml		0319-0250	N3
Tuyau d'aspiration PE sur enrouleur 6 x 8 mm, rouleau de 10 m		8805-0608	N3
Tuyau d'aspiration PE sur enrouleur 6 x 8 mm, rouleau de 100 m		8878-0608	N3

UniSampler avec tuyau



UniSampler avec tuyau PVC et poids en inox. Pour les endroits profonds et difficilement accessibles. Le tuyau est introduit jusqu'au fond grâce au tube métallique lourd.

- ▶ Tuyau d'aspiration en PVC, longueur 2,50 m
- ▶ Complet en coffret de transport pratique incl. échantillonneur PP 1000 ml, pompe à vide, adaptateur pour flacons universel, poids en V2A, 20 plombs-étiquettes seal-it
- ▶ Adaptateur de flacon universel en PVC, pour col de flacon Ø 24 mm, 32 mm, 39 mm et 50 mm en dimensions nominales, pour flacons 100–1000 ml

Utilisation

1. Plonger le tuyau d'aspiration jusqu'à la profondeur souhaitée.
2. Placer le flacon d'échantillonnage sur l'adaptateur.
3. Créer le vide à l'aide de la pompe à main et prélever l'échantillon.
4. Enlever le flacon d'échantillonnage rempli, le fermer et l'étiqueter.

UniSampler avec tuyau

Tarif €	Rabais de quantité dès	Tarif échelonné €	Réf.
	5		5314-2000 N4
Accessoires			
Appellation	Tarif €	Réf.	
Tuyau de remplacement UniSampler PVC, 2,5 m		5314-2002	N4
Flacons PP, 100 ml		0319-0100	N3
Flacons PP, 250 ml		0319-0250	N3
Flacons PP, 500 ml		0319-0500	N3
Flacons PP, 1000 ml		0319-1000	N3

UniSampler «Ex»



Préleveur spécialement conçu pour le prélèvement de liquides inflammables de classe de risque AI (VbF, par ex. l'essence). Le flacon en verre et le tuyau sont raccordés de façon conductrice et sont mis à la terre par un câble de masse.

- ▶ Complet en coffret de transport pratique incl. tuyau 4 m (NBR), flacon en verre 1000 ml, adaptateur de flacon, pied support pour flacon, pompe à vide, câble de mise à la terre et poids en laiton
- ▶ Agrément PTB D-333-009 618/00

Utilisation

1. Mettre l'appareil à la terre.
2. Plonger le tuyau d'aspiration jusqu'à la profondeur souhaitée.
3. Placer le flacon d'échantillonnage sur l'adaptateur.
4. Créer le vide à l'aide de la pompe à main et prélever l'échantillon.
5. Enlever le flacon d'échantillonnage rempli, le fermer et l'étiqueter.

i L'échantillonneur antidéflagrant a été développé en collaboration avec l'institut allemand « Gütegemeinschaft Tankschutz e.V. ».

UniSampler «Ex»

Tarif €	Rabais de quantité dès	Tarif échelonné €	Réf.
	5		5314-3000 N4
Accessoires			
Appellation	Tarif €	Réf.	
Flacons en verre 1000 ml, GL 45		5314-0100	N3



UniSampler avec canne



La canne de prélèvement se compose d'un tuyau intérieur et d'un sur-tuyau. Le sur-tuyau permet faire varier le point d'aspiration dans une fourchette de hauteur comprise entre 0 et 48 cm, sans palier. La longueur totale du tuyau d'aspiration télescopique est de 100 cm.

- ▶ Tuyau d'aspiration PP, tube d'aspiration PVC
- ▶ Incl. 5 flacons en PP 250 ml et 500 ml, pompe à vide, adaptateur universel pour flacons, 20 plombs-étiquettes seal-it
- ▶ Adaptateur de flacon universel en PVC, pour col de flacon Ø 24 mm, 32 mm, 39 mm et 50 mm en dimensions nominales, pour flacons 100–1000 ml

UniSampler avec canne

Tarif €	Rabais de quantité dès	Tarif échelonné €	Réf.
	5		5314-1000 N4
Accessoires			
Appellation	Tarif €	Réf.	
Flacons PP, 100 ml		0319-0100	N3
Flacons PP, 250 ml		0319-0250	N3
Flacons PP, 500 ml		0319-0500	N3
Flacons PP, 1000 ml		0319-1000	N3

Utilisation

1. Régler la profondeur d'échantillonnage souhaitée en faisant coulisser la canne d'aspiration.
2. Placer le flacon d'échantillonnage sur l'adaptateur.
3. Plonger la canne dans le milieu.
4. Créer le vide à l'aide de la pompe à main et prélever l'échantillon.
5. Enlever le flacon d'échantillonnage rempli, le fermer et l'étiqueter.

Bürkle - Derrière les coulisses



Il y a de nombreux moyens de commander auprès de Bürkle - quoiqu'il en soit, tous les chemins mènent au service Vente.

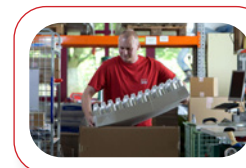
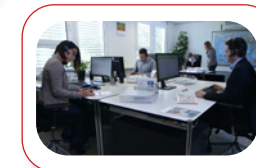

La production et l'Approvisionnement traitent personnellement votre commande dès sa réception.



Et si votre produit est en stock et que vous avez commandé avant 13 heures, le colis quittera notre établissement dès le jour même.

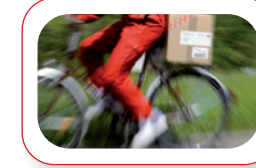

Vous êtes pressé? Nous vous effectuons vos livraisons express en temps et en heure.

Préleveur à immersion



Les préleveurs à immersion sont utilisés dans les domaines les plus divers pour l'échantillonnage de liquides. Bürkle produit la gamme la plus complète de préleveurs à immersion, le produit adapté à chaque besoin. Bürkle propose des flacons et bombes à immersion pour le prélèvement de sédiments, pour le domaine de l'environnement, pour les produits chimiquement agressifs, pour la pétrochimie, pour le domaine de la protection anti-explosion etc. Les préleveurs à immersion pour la protection anti-explosion sont en laiton nickelé, pour éviter toute oxydation. Les préleveurs à immersion peuvent être utilisés pour les échantillons ciblés, toutes couches et de sols. Les préleveurs à immersion sont lourds. L'immersion nécessite des bobines de câbles manuelles spéciales, de diamètre d'enroulement important. D'autres bobines de câbles mettent fortement en jeu les articulations de la main de l'utilisateur et peuvent provoquer des lésions. Des câbles et chaînes de descente en matériaux divers sont disponibles en option, tout comme les bobines de câbles manuelles, pour les zones Ex.

! Pour le prélèvement de liquides facilement inflammables, les directives de protection Ex doivent être respectées. Il faut alors utiliser exclusivement des câbles de descente conducteurs en matériaux non générateurs d'étincelles et des bobines de câbles manuelles conductrices (avec raccord à la terre).

Préleveur à immersion en verre

Préleveur à immersion avec récipient en verre pour le prélèvement en installations d'épuration, pour l'échantillonnage d'eau et de boues. Pour le contrôle d'huiles non raffinées, de produits liquides d'huiles minérales, de carburants, d'essence test ou spéciale, de mazout, de pétrole et de lubrifiants liquides conformément aux groupes à risque d'explosion IIA et IIB. Fabriqué intégralement à partir de matériaux non générateurs d'étincelles. Carter d'immersion en laiton, nickelé, fermeture Easy-Click en polyamide conducteur.

- ▶ Avec Easy-Click, la fermeture sûre et pratique pour le remplacement rapide des flacons
- ▶ Poids élevé (3,2 kg) pour une immersion plus rapide
- ▶ Flacon en verre transparent, contenance 1000 ml
- ▶ Hauteur avec étrier 330 mm
- ▶ Certifié pour l'utilisation en zone de protection EX 0

! Veuillez commander séparément le câble de descente souhaité (page 110).

Utilisation

1. Plonger le préleveur à immersion jusqu'à la profondeur souhaitée.
2. Tirer par à-coups brefs la chaîne/le câble, le bouchon s'ouvre.
3. L'échantillon s'écoule dans le flacon.
4. Retirer le flacon sur la chaîne/le câble.
5. Ouvrir la fermeture Easy-Click, retirer le flacon.

Préleveur à immersion en verre			
Contenance ml	Ø mm	Tarif €	Réf.
1000	148		5365-4000 N4

bürkle

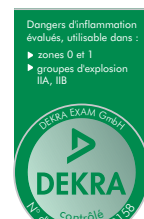

Préleveur à immersion Ex

Préleveur à immersion pour le contrôle de produits d'huiles minérales de Groupe A, de groupes d'explosion IIA, IIB et IIC, d'huiles non raffinées, de produits liquides d'huiles minérales, de carburants, d'essence test ou spéciale, de mazout, de pétrole et de lubrifiants liquides. Fabriqué intégralement à partir de matériaux non générateurs d'étincelles, nickelé.

- ▶ Goulot de flacon dévissable – nettoyage aisé
- ▶ Poignée de transport robuste
- ▶ Poids élevé (3,3 kg) pour une immersion rapide
- ▶ Hauteur avec étrier 443 mm.
- ▶ Certifié pour l'utilisation en zone de protection EX 0

! Veuillez commander séparément le câble de descente souhaité (page 110).



Utilisation

1. Plonger le préleveur à immersion jusqu'à la profondeur souhaitée.
2. Tirer par à-coups brefs la chaîne/le câble, le bouchon s'ouvre.
3. L'échantillon s'écoule dans le flacon.
4. Retirer le flacon sur la chaîne/le câble.
5. Vider le flacon.



Préleveur à immersion Ex			
Contenance ml	Ø mm	Tarif €	Réf.
1000	89		5365-3000 N4

Bombe à immersion

Bombe à immersion pour le prélèvement d'huiles non raffinées, de produits liquides d'huiles minérales, de carburants, d'essence test ou spéciale, de mazout, de pétrole et de lubrifiants liquides conformément aux groupes à risque d'explosion IIA, IIB et IIC. Fabriqué intégralement à partir de matériaux non générateurs d'étincelles, nickelé.

- ▶ La partie supérieure dévissable permet un nettoyage aisé
- ▶ Poids élevé pour une immersion rapide
- ▶ Poignée de transport robuste
- ▶ Certifié pour l'utilisation en zone de protection EX 0

! Veuillez commander séparément le câble de descente souhaité (page 110).

Utilisation

Echantillonnage ciblé

1. Deux câbles de descente sont nécessaires (câble porteur et câble de traction).
2. Plonger la bombe à immersion jusqu'à la profondeur souhaitée.
3. A la profondeur souhaitée, tirer sur le câble de traction, la vanne s'ouvre.
4. L'échantillon s'écoule dans le flacon.
5. Relâcher le câble de traction. La vanne se ferme. Remonter la bombe avec le câble porteur.
6. Vider la bombe sur la coupelle.

Prélèvement en profondeur

1. Laisser descendre la bombe à immersion avec le câble jusqu'au fond.
2. La vanne s'ouvre automatiquement par le poids même de la bombe à immersion.
3. L'échantillon s'écoule dans la bombe.
4. Remonter la bombe avec le câble, la vanne se ferme automatiquement.
5. Vider la bombe sur la coupelle.

Bombe à immersion					
Contenance ml	Ø mm	Hauteur mm	Poids g	Tarif €	Réf.
500	75	300	3000		5365-7500 N4
1000	75	450	4300		5365-7000 N4

bürkle



Récipient à immersion

Récipient à immersion pour le prélèvement toutes couches d'échantillons depuis des cuves, citernes, plants d'eau, installations d'épuration.

- ▶ Avec EasyFlow, les vannes de débit optimisées selon le flux
- ▶ Poids élevé pour une immersion plus rapide
- ▶ Contenance 1000 ml
- ▶ Hauteur avec étrier 427 mm
- ▶ En laiton ou inox V2A (1.4301) non générateurs d'étincelles pour un usage en zone Ex
- ▶ Certifié pour l'utilisation en zone de protection EX 0, groupes à risque d'explosion IIA, IIB et IIC

⚠ Veuillez commander séparément le câble de descente souhaité (page 110).



Utilisation

1. L'immersion permet un passage en continu du liquide dans le récipient.
2. Son retrait entraîne la fermeture automatique des deux vannes.
3. Purge par le dessus par les clapets ouverts.

Récipient à immersion					
Matériau	Ø mm	Poids g	Tarif €	Réf.	
Laiton	82	2300		5365-1000	N4
Inox V2A	82	2000		5365-2000	N4

Mini bombe à immersion

Pour le prélèvement de liquides dans des endroits étroits, difficiles d'accès. Peut également être utilisé dans des tuyaux de sonde courbés ou dans des fûts à fentes étroites.

- ▶ Diamètre seulement 32 mm
- ▶ Poids 330 g
- ▶ Inox V2A (1.4301)
- ▶ La partie supérieure dévissable permet un nettoyage aisé
- ▶ Certifié pour l'utilisation en zone de protection EX 0, groupes à risque d'explosion IIA et IIB

⚠ Veuillez commander séparément le câble de descente souhaité (page 110).



Utilisation

1. L'immersion permet un passage en continu du liquide dans la bombe.
2. Son retrait entraîne la fermeture automatique des deux vannes.
3. Purge par vannes de fond ou couvercle à vis sur le dessus.

Mini bombe à immersion					
Contenance ml	Ø mm	Hauteur mm	Tarif €	Réf.	
50	32	180		5365-5000	N4



Bombe à immersion Target



Avec la bombe à immersion Target, il est possible de collecter des liquides de façon précise.

- ▶ Poids 2,6 kg
- ▶ Incl. tuyau de purge en descente (5 m), vanne et bobine de câble
- ▶ La partie supérieure dévissable permet un nettoyage aisé

Utilisation

1. Plonger la bombe d'immersion à la profondeur souhaitée en utilisant le tuyau fermé résistant à la traction.
2. Lorsque le positionnement voulu est atteint, ouvrir la vanne à air à l'extrémité du tuyau.
3. Ceci provoque une purge d'air dans la bombe à immersion, induisant son remplissage par l'échantillon.
4. Retirer la bombe à immersion.
5. Ouvrir la fermeture vissée et extraire l'échantillon.

Bombe à immersion Target					
Contenance ml	Ø mm	Hauteur mm	Tarif €	Réf.	
500	75	210		5365-6000	N4

AquaSampler

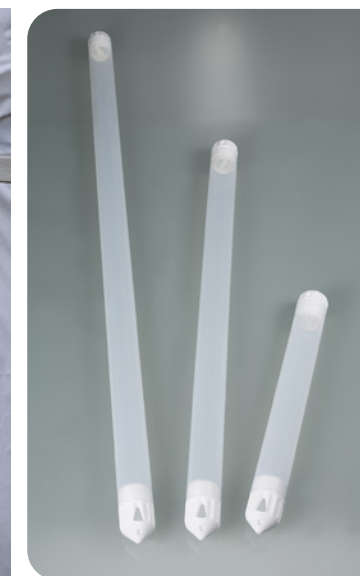

Echantillonneur pour prélèvements en eaux souterraines de fontaines, puits et autres sources. Convient à tous les puits jusqu'à 2" de diamètre, sans coincer ni rester accroché. Le matériau ultra-pur garantit la meilleure pureté possible de l'échantillon. Facile à nettoyer en raison des bords et filetages arrondis.

- ▶ FEP/PTFE ultrapur, surface anti-adhésive

⚠ Veuillez commander séparément le câble de descente souhaité (p. 110).

AquaSampler						
Contenance ml	Longueur totale cm	Ø extérieur mm	Tarif €	Rabais de quantité dès	Tarif échelonné €	Réf.
350	40	46		5		5308-0350 N4
700	76	46		5		5308-0700 N4
1050	107	46		5		5308-1050 N4

Bobines de câble manuelle

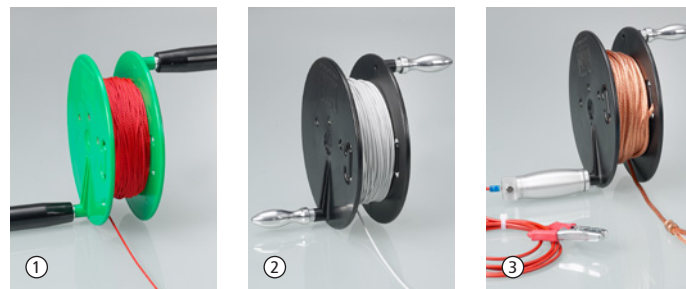

① Bobine de câble manuelle en PP

② Bobine de câble manuelle en PA, conductrice

③ Bobine de câble manuelle EX avec câble de mise à la terre

Avec les bobines de câbles manuelles, les flacons/bombes à immersion peuvent être descendus en toute sécurité à la profondeur souhaitée dans des puits et cuves, puis être retirés. Les bobines de câbles manuelles peuvent être équipées de divers câbles ou chaînes. Si des liquides fortement inflammables sont prélevés, il faut utiliser des bobines de câbles manuelles conductrices, le cas échéant associées à un câble de mise à la terre. Les flacons à immersion doivent être fabriqués à partir de métal non générateur d'étincelles.

- ▶ Capacité à 150 m avec un câble de Ø 2 mm
- ▶ Largeur intérieur des bobines 44 mm, extérieur 55, Ø intérieur 100 mm, Ø extérieur 180 mm

⚠ Veuillez commander séparément le câble de descente souhaité.



Bobine de câble manuelle

Modèle	Tarif €	Réf.
① Bobine de câble manuelle en PP		5309-0010 N4
② Bobine de câble manuelle en PA, conductrice		5309-0020 N4
③ Bobine de câble manuelle EX avec câble de mise à la terre		5309-0030 N4

Câble de descente

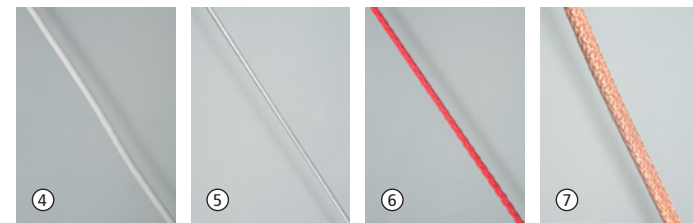

④ Câble de descente V2A/PTFE

⑤ Câble de descente V4A

⑥ Câble de descente en plastique

⑦ Câble en cuivre vrillé EX

Câble de descente

Pour flacons et bombes à immersion adaptés à différents matériaux de câbles de descente. Résistance à la charge jusqu'à 10 kg max.



⑧ Chaîne à galets de descente/traction V4A

⑨ Mousqueton en V4A

⑩ Manille en laiton

Câble de descente

Modèle	Longueur m	Ø mm	Tarif €	Réf.
④ Câble de descente V2A/PTFE	10	2		5309-0110 N4
④ Câble de descente V2A/PTFE	25	2		5309-0125 N4
④ Câble de descente V2A/PTFE	50	2		5309-0150 N4
⑤ Câble de descente V4A	10	1,25		5309-0301 N4
⑤ Câble de descente V4A	25	1,25		5309-0302 N4
⑤ Câble de descente V4A	50	1,25		5309-0305 N4
⑥ Câble de descente en plastique	10	2		5309-0201 N4
⑥ Câble de descente en plastique	25	2		5309-0202 N4
⑥ Câble de descente en plastique	50	2		5309-0205 N4
⑦ Câble en cuivre vrillé EX	10	4,5		5309-0410 N4
⑦ Câble en cuivre vrillé EX	25	4,5		5309-0425 N4
⑦ Câble en cuivre vrillé EX	50	4,5		5309-0450 N4
⑧ Chaîne à galets de descente/traction V4A	10	2,3		5309-0510 N4
⑧ Chaîne à galets de descente/traction V4A	25	2,3		5309-0525 N4
⑧ Chaîne à galets de descente/traction V4A	100	2,3		5309-0550 N4
⑨ Mousqueton en V4A		5		0006-5300 N4
⑩ Manille en laiton		4,5		0006-5301 N4

DispoSampler – Échantillonneur à usage unique | pour les exigences les plus élevées



Les échantillonneurs DispoSampler de Bürkle sont destinés à prélever des échantillons de liquides, de fluides visqueux, de poudres et de granulés. Il est possible de prélever des échantillons ciblés, des échantillons toutes couches et de section ainsi que de petites et grandes quantités d'échantillon.

Les échantillonneurs à usage unique ne doivent pas être nettoyés après utilisation, contrairement aux échantillonneurs réutilisables.



▶ Le nettoyage des échantillonneurs réutilisables est très exigeant et souvent compliqué, voire partiellement impossible pour les substances grasses, fortement adhérentes ou toxiques

▶ Les séquences de travail ne doivent pas être interrompues par le nettoyage

▶ Une contamination croisée est totalement exclue

▶ La méthode de travail ne doit pas être validée lors des audits

▶ Cela économise temps et argent



Bürkle DispoSampler LaboPlast® et SteriPlast®



LaboPlast

SteriPlast

▶ Emballées un par un

▶ Production, montage et emballage en classe de salle blanche 7 (10.000)

▶ Conforme aux directives alimentaires UE et FDA

▶ Stérilisation aux rayons gamma en option



Le temps est de l'argent - Comparez les coûts:

- Amener au nettoyage
- Démontez le préleveur
- Détergent
- Durée de travail
- Passer éventuellement à l'autoclave
- Sécher
- Monter le préleveur
- Emballer si nécessaire
- Transport et entreposage

En raison du travail de nettoyage et des coûts qui y sont liés, il est souvent plus favorable d'utiliser un échantillonneur à usage unique Bürkle.

LiquiDispo



Avec l'échantillonneur à usage unique LiquiDispo, il est possible de prélever des liquides très fluides à légèrement visqueux. Une poignée ergonomique facilite la prise de l'échantillon, en pouvant aspirer jusqu'à 200 ml avec une seringue.

- ▶ Poignée ergonomique
- ▶ Sans joint
- ▶ HDPE
- ▶ Produit en salle blanche, emballés un par un
- ▶ Stérilisation aux rayons gamma en option
- ▶ Diamètre d'ouverture 2,5 mm
- ▶ Ø 21 mm



Longueur mm	Volume ml	Modèle	Pièce par pack	Tarif €	Rabais de quantité dès	Tarif éche-lonné €	Réf.
500	100	standard	20	10	10	5393-1120	N4
500	100	stérilisé	20	10	10	5393-1121	N4
1000	200	standard	20	10	10	5393-1130	N4
1000	200	stérilisé	20	10	10	5393-1131	N4

DispoPipette



Échantillonneur simple pour le prélèvement de liquides très fluides. Si la DispoPipette est introduite ouverte dans le liquide, on obtient un échantillon toutes couches ; si elle est introduite fermée jusqu'au point de prélèvement et si elle est alors seulement ouverte, on obtient un échantillon ciblé. Utilisation très simple. Avec deux tailles d'ouverture (2,5/5,5 mm) pour les diverses viscosités.

- ▶ Échantillons toutes couches et ciblés possibles
- ▶ HDPE
- ▶ Produit en salle blanche, emballés un par un
- ▶ Stérilisation aux rayons gamma en option
- ▶ Ø 21 mm



Longueur mm	Volume ml	Modèle	Pièce par pack	Tarif €	Rabais de quantité dès	Tarif éche-lonné €	Réf.
500	100	standard	20	10	10	5393-5500	N4
500	100	stérilisé	20	10	10	5393-5501	N4
1000	200	standard	20	10	10	5393-5531	N4
1000	200	stérilisé	20	10	10	5393-5532	N4



DispoTube



La poignée ergonomique du DispoTube facilite le travail et permet une bonne prise également dans des conditions préalables difficiles, par ex. avec des gants. Collecteurs d'échantillons à usage unique pour le prélèvement d'échantillons de liquides.

- ▶ Poignée ergonomique
- ▶ Échantillons toutes couches et ciblés possibles
- ▶ HDPE
- ▶ Produit en salle blanche, emballés un par un
- ▶ Stérilisation aux rayons gamma en option
- ▶ Diamètre d'ouverture 5,5 mm
- ▶ Ø 21 mm



Longueur mm	Volume ml	Modèle	Pièce par pack	Tarif €	Rabais de quantité dès	Tarif éche-lonné €	Réf.
500	100	standard	20	10	10	5393-6620	N4
500	100	stérilisé	20	10	10	5393-6621	N4
1000	200	standard	20	10	10	5393-6630	N4
1000	200	stérilisé	20	10	10	5393-6631	N4

DispoLadle



DispoLadle est un échantillonneur à usage unique. La louche à échelle en empreinte en relief permet de mesurer et d'afficher le contenu en échelles de 10 ml, pour une quantité maximale de 200 ml. Une poignée ergonomique ainsi qu'une commande manuelle, pour droitier et gaucher grâce à un bec des deux côtés, simplifient le maniement.

- ▶ Louche à échelle 200 ml
- ▶ Ø extérieur 92 mm
- ▶ Poignée ergonomique
- ▶ HDPE
- ▶ Produit en salle blanche, emballés un par un
- ▶ Stérilisation aux rayons gamma en option



Longueur mm	Modèle	Pièce par pack	Tarif €	Rabais de quantité dès	Tarif éche-lonné €	Réf.
500	standard	20	10	10	5393-6640	N4
500	stérilisé	20	10	10	5393-6641	N4
1000	standard	20	10	10	5393-6650	N4
1000	stérilisé	20	10	10	5393-6651	N4



ViscoDispo



Avec l'échantillonneur à usage unique ViscoDispo, il est possible d'échantillonner des fluides très visqueux dont la viscosité atteint 100.000 mPas. La poignée de forme ergonomique et la barre de traction très stable facilitent également l'aspiration de substances visqueuses.

- ▶ Poignée ergonomique
- ▶ Sans joint
- ▶ HDPE
- ▶ Produit en salle blanche, emballés un par un
- ▶ Stérilisation aux rayons gamma en option
- ▶ Diamètre d'ouverture 10 mm
- ▶ Ø 21 mm



ViscoDispo									
Longueur mm	Volume ml	Modèle	Pièce par pack	Tarif €	Rabais de quantité dès	Tarif éche-lonné €	Réf.		
500	100	standard	20		10		5393-3320	N4	
500	100	stérilisé	20		10		5393-3321	N4	
1000	200	standard	20		10		5393-3330	N4	
1000	200	stérilisé	20		10		5393-3331	N4	

PowderDispo



PowderDispo est l'échantillonneur à usage unique idéal pour les échantillons de section de substances pulvérulentes ou légèrement corrosives. Avec la lance, il est possible de prélever un échantillon toutes couches de sacs ou de petits récipients.

- ▶ HDPE
- ▶ Produit en salle blanche, emballés un par un
- ▶ Stérilisation aux rayons gamma en option
- ▶ Ø 21 mm

PowderDispo									
Longueur mm	Volume ml	Modèle	Pièce par pack	Tarif €	Rabais de quantité dès	Tarif éche-lonné €	Réf.		
300	60	standard	20		10		5393-5510	N4	
300	60	stérilisé	20		10		5393-5511	N4	
500	100	standard	20		10		5393-5522	N4	
500	100	stérilisé	20		10		5393-5521	N4	



DispoPicker



Échantillonneur à usage unique pour les produits en vrac pulvérulents et à petite granularité. Grâce à la pointe fermée, l'échantillon ne peut pas couler de nouveau hors de la lance d'échantillonnage. DispoPicker est idéal pour les échantillons de section.

- ▶ HDPE
- ▶ Produit en salle blanche, emballés un par un
- ▶ Stérilisation aux rayons gamma en option
- ▶ Ø 21 mm

DispoPicker									
Longueur mm	Volume ml	Modèle	Pièce par pack	Tarif €	Rabais de quantité dès	Tarif éche-lonné €	Réf.		
300	60	standard	20		10		5393-5540	N4	
300	60	stérilisé	20		10		5393-5541	N4	
500	100	standard	20		10		5393-5550	N4	
500	100	stérilisé	20		10		5393-5551	N4	

DispoLance



Avec l'échantillonneur à usage unique DispoLance, il est possible de prélever des quantités réduites à grandes directement dans les sacs. Le collecteur est approprié pour les poudres fluides et les granules à petite granularité. Avec la pointe stable, l'échantillonneur DispoLance est inséré dans le récipient, l'échantillon s'écoule via le tube intérieur directement dans le réservoir ou le sac se trouvant directement en dessous.

- ▶ Quantité d'échantillon variable
- ▶ HDPE
- ▶ Produit en salle blanche, emballés un par un
- ▶ Stérilisation aux rayons gamma en option
- ▶ Diamètre nominal Ø 14 mm
- ▶ Ø 21 mm

DispoLance								
Longueur mm	Modèle	Pièce par pack	Tarif €	Rabais de quantité dès	Tarif éche-lonné €	Réf.		
300	standard	20		10		5393-5560	N4	
300	stérilisé	20		10		5393-5561	N4	
500	standard	20		10		5393-5570	N4	
500	stérilisé	20		10		5393-5571	N4	

Accessoires

Appellation
Sachets SteriBag voir p. 118

MicroDispo

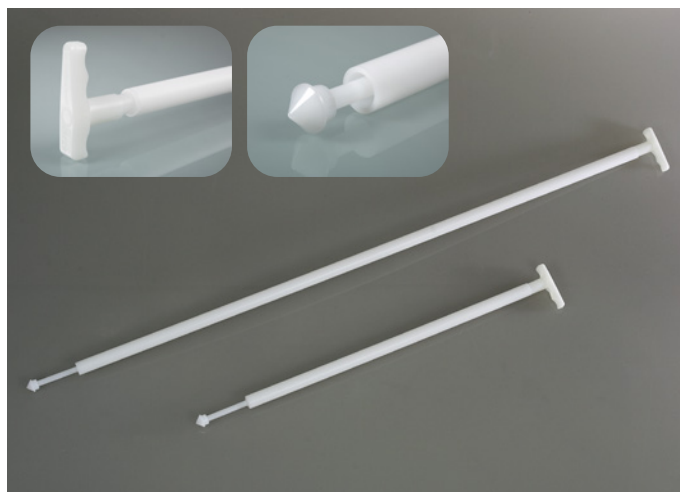

Avec MicroDispo, il est possible de prélever une quantité d'échantillon particulièrement faible (10 ml). Il arrive souvent, avant tout dans l'industrie pharmaceutique, que seulement de petites quantités peuvent ou doivent être obtenues pour analyse. Avec l'échantillonneur à usage unique MicroDispo, il est possible de prélever des échantillons ciblés précis de poudres fluides et de produits en vrac à fine granularité.

- ▶ Poignée ergonomique
- ▶ HDPE
- ▶ Produit en salle blanche, emballés un par un
- ▶ Stérilisation aux rayons gamma en option
- ▶ Ø 21 mm



Longueur mm	Volume ml	Modèle	Pièce par pack	Tarif €	Rabais de quantité dès	Tarif éche-lonné €	Réf.
500	10	standard	20	10	10	5393-2240	N4
500	10	stérilisé	20	10	10	5393-2241	N4
1000	10	standard	20	10	10	5393-2250	N4
1000	10	stérilisé	20	10	10	5393-2251	N4

MultiDispo



Collecteur zonal à usage unique pour le prélèvement d'échantillons de plusieurs couches du produit à échantillonner. Approprié pour les poudres fluides et les granulés à fine granularité. L'échantillon toutes couches représentatif peut être vidé directement à travers la poignée ouverte dans un récipient à échantillons.

- ▶ Vidage simple par l'ouverture dans la poignée (Ø 14 mm)
- ▶ HDPE
- ▶ Produit en salle blanche, emballés un par un
- ▶ Stérilisation aux rayons gamma en option
- ▶ Ø 25 mm / Ø pointe 30 mm



Longueur mm	Volume ml	Modèle	Pièce par pack	Tarif €	Rabais de quantité dès	Tarif éche-lonné €	Réf.
500	100	standard	20	10	10	5393-4440	N4
500	100	stérilisé	20	10	10	5393-4441	N4
1000	200	standard	20	10	10	5393-4450	N4
1000	200	stérilisé	20	10	10	5393-4451	N4



TargetDispo



Avec TargetDispo, un échantillon ciblé est prélevé à une position précise prédéterminée du produit à échantillonner. Le collecteur est inséré fermé dans la poudre ou le granulé et ouvert puis refermé seulement au point de prélèvement. On obtient ainsi un échantillon ciblé exact. L'échantillon peut ensuite être vidé simplement par le biais de la poignée ouverte.

- ▶ Vidage simple par l'ouverture dans la poignée (Ø 14 mm)
- ▶ HDPE
- ▶ Produit en salle blanche, emballés un par un
- ▶ Stérilisation aux rayons gamma en option
- ▶ Ø 25 mm / Ø pointe 30 mm



Longueur mm	Volume ml	Modèle	Pièce par pack	Tarif €	Rabais de quantité dès	Tarif éche-lonné €	Réf.
500	100	standard	20	10	10	5393-4460	N4
500	100	stérilisé	20	10	10	5393-4461	N4
1000	200	standard	20	10	10	5393-4470	N4
1000	200	stérilisé	20	10	10	5393-4471	N4

ZoneDispo



Avec le collecteur d'échantillons à usage unique ZoneDispo, un échantillon toutes couches représentatif est collecté de trois couches différentes dans un tirage d'échantillons. Approprié pour les poudres fluides et les granulés à fine granularité. L'échantillon collecté peut être fixé et transporté dans l'échantillonneur fermé.

- ▶ HDPE
- ▶ Produit en salle blanche, emballés un par un
- ▶ Stérilisation aux rayons gamma en option
- ▶ Ø 25 mm / Ø pointe 30 mm



Longueur mm	Volume ml	Modèle	Pièce par pack	Tarif €	Rabais de quantité dès	Tarif éche-lonné €	Réf.
500	100	standard	20	10	10	5393-4420	N4
500	100	stérilisé	20	10	10	5393-4421	N4
1000	200	standard	20	10	10	5393-4430	N4
1000	200	stérilisé	20	10	10	5393-4431	N4

Sachets SteriBag | sachets stérilisés qui tournent rond

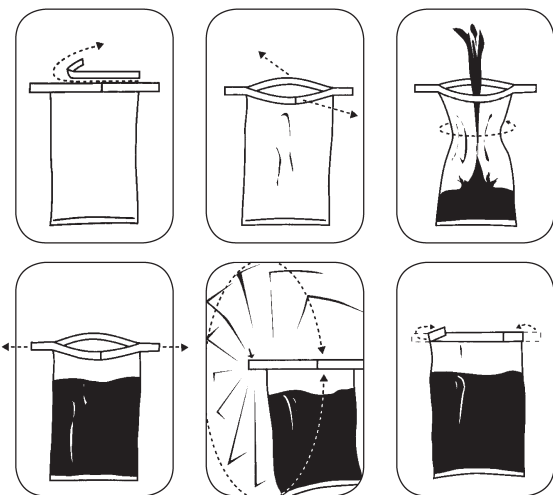

Les sachets de conditionnement stériles SteriBag pour échantillons du domaine de la chimie, de la pharmacie, de la médecine humaine et vétérinaire, de l'alimentaire, etc. Les sachets sont en polyéthylène, leur permettant d'être hautement résistants à l'usure et étanches.

Le sachet de conditionnement SteriBag se caractérise par une manipulation sûre. Permet en cas d'utilisation conforme de prélever des échantillons stériles.

Sécurité intégrée : les extrémités des fils sont soudées par feuillure, afin d'éviter toute blessure.

- ▶ Stérile, exempt de RNase, de DNase et de toute substance pyrogène
- ▶ Inscription possible
- ▶ Étanche aux liquides
- ▶ Peu encombrant
- ▶ Transparent
- ▶ Avec fermeture scellée
- ▶ Epruvé des millions de fois

Remise sur quantité

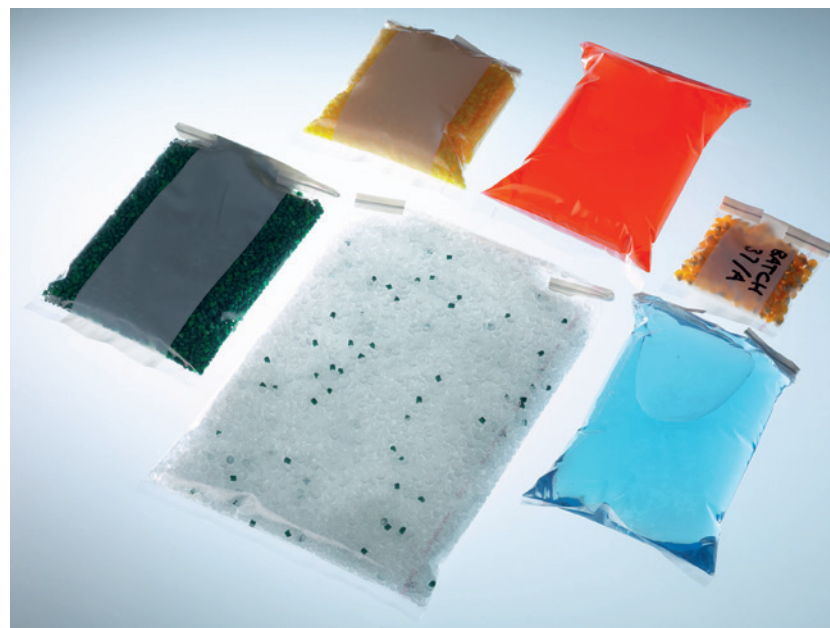

Sachets SteriBag							
Contenance ml	Modèle	L x l mm	Pièce par pack	Tarif €	Rabais de quantité dès	Tarif éche-lonné €	Réf.
60	sans zone pour inscription	127 x 76	500		6		5344-0060 N3
60	avec zone pour inscription	127 x 76	500		6		5344-0061 N3
150	sans zone pour inscription	178 x 76	500		6		5344-0180 N3
150	avec zone pour inscription	178 x 76	500		6		5344-0181 N3
450	sans zone pour inscription	229 x 114	500		6		5344-0540 N3
450	avec zone pour inscription	229 x 114	500		6		5344-0541 N3
650	sans zone pour inscription	229 x 140	500		6		5344-0720 N3
650	avec zone pour inscription	229 x 140	500		6		5344-0721 N3
800	sans zone pour inscription	305 x 114	500		6		5344-0810 N3
800	avec zone pour inscription	305 x 114	500		6		5344-0811 N3
1650	sans zone pour inscription	305 x 178	250		12		5344-1650 N3
1650	avec zone pour inscription	305 x 178	250		12		5344-1651 N3

Sachets SteriBag StandUp



SteriBag StandUp est un sachet stérile à fond plat. Le fond spécial se dé- plie dès le remplissage du sachet. Le sachet SteriBag StandUp tient par- faitement en place sans support ni fixation, les deux mains sont libres pour le prélèvement et le remplissage de l'échantillon. La fermeture à fil permet de laisser le sachet ouvert pour le remplir aisément.

Le sachet est le remplaçant parfait des bouteilles et béchers, peu encom- brant, incassable, stérile et bon marché.

Convient aux liquides, poudres, solides et pâtes, aux denrées alimen- taires, pour conditionner les produits surgelés.

La stabilité des sachets SteriBag StandUp permet de les transporter faci- lement et en toute sécurité.

SteriBag StandUp, le sachet pour une manutention facile des échantil- lons.

- ▶ Stabilité
- ▶ Étanche
- ▶ Stérile, exempt de RNase, de DNase et de toute substance pyrogène
- ▶ Avec champ d'inscription

Sachets SteriBag StandUp							
Contenance ml	L x l mm	Pièce par pack	Tarif €	Rabais de quantité dès	Tarif éche-lonné €	Réf.	
400	229 x 114	250		5		5344-0400	N3
600	229 x 152	250		5		5344-0600	N3

Sachets SteriBag Blue



Le sachet de conditionnement stérile SteriBag Blue convient parfaite- ment à l'utilisation dans l'industrie alimentaire, agro-alimentaire et pharmaceutique. Afin de prévenir tout risque de corps étrangers durant la production, le sachet de conditionnement et la fermeture scellée sont bleus. Cette couleur n'existe pas sous forme naturelle dans les aliments. Par conséquent, il est bien visible et peut être facilement découvert lors de contrôles au cas où un sachet ou des parties d'un sachet devaient se retrouver dans la production. Le sachet de conditionnement jetable est apte au contact alimentaire. Il convient à la conservation et au transport des solides, des liquides et des semi-solides.

Doté d'une large ouverture, le sachet SteriBag Blue peut être aisément rempli. Le sachet de conditionnement avec champ d'inscription est étanche, peu encombrant et facile à transporter.

- ▶ PE, bleu
- ▶ Étanche
- ▶ Avec champ d'inscription
- ▶ Stérile, exempt de RNase, de DNase et de toute substance pyrogène

Sachets SteriBag Blue							
Contenance ml	L x l mm	Pièce par pack	Tarif €	Rabais de quantité dès	Tarif éche-lonné €	Réf.	
650	229 x 140	500		6		5344-7008	N3
1650	305 x 178	250		12		5344-7012	N3

Sachets SteriBag Cleanroom



Le sachet de conditionnement SteriBag Cleanroom dans un double emballage peut être directement amené dans la salle blanche. Respectivement 25 sachets se trouvent dans deux emballages qui peuvent être ouverts l'un après l'autre, idéal pour les introduire dans la salle blanche. Les sachets stériles peuvent être ainsi utilisés directement dans la salle blanche. Le sachet SteriBag Cleanroom est stérile à l'intérieur et à l'extérieur, garantissant une conservation et un transport des échantillons solides, liquides et semi-solides sans aucun risque de contamination. Le sachet de conditionnement convient parfaitement à l'utilisation dans l'industrie chimique et pharmaceutique. Le sachet de conditionnement jetable, doté d'un champ d'inscription, est peu encombrant et facile à transporter. Doté d'une large ouverture, il peut être aisément rempli.

- ▶ Stérile, double emballage
- ▶ Exempt de RNase, de DNase et de toute substance pyrogène
- ▶ PE, transparent
- ▶ Étanche
- ▶ Avec champ d'inscription

Sachets SteriBag Cleanroom						
Contenance ml	L x l mm	Pièce par pack	Tarif €	Rabais de quantité dès	Tarif échelonné €	Réf.
800	305 x 114	500		6		5344-8010 N3
1650	305 x 178	250		12		5344-8012 N3

Sachets SteriBag Premium



Les sachets SteriBag Premium réunissent de manière unique un niveau élevé de sécurité, stérilité, fermeture d'originalité et de traçabilité. Ils garantissent un transport en toute sécurité et la conservation des échantillons. Après le prélèvement l'échantillon peut être versé directement dans le sachet stérile. La fermeture d'originalité scelle le sachet de manière étanche aux liquides et de manière sûre. En essayant de rouvrir la fermeture, le mot « STOP » apparaîtra bien visible. Non seulement le sachet mais encore le champ pour découpe est marqué avec un code de suivi unique, cela permet une documentation et une traçabilité complète. SteriBag Premium est approprié à beaucoup d'applications exigeantes dans le secteur agro-alimentaire, pharmaceutique et médical ainsi que dans les salles blanches et la biotechnologie.

- ▶ Stérilisation aux rayons gamma (SAL 10⁻⁶)
- ▶ Avec fermeture d'originalité intégrée comme preuve de manipulation
- ▶ Identification unique grâce au code de suivi
- ▶ Apte au contact alimentaire

Sachets de conditionnement inviolables SteriBag Premium						
Contenance ml	L x l mm	Pièce par pack	Tarif €	Rabais de quantité dès	Tarif échelonné €	Réf.
300	200x145	100		10		5344-8000 N4

SteriPlast® Kit – kit de prélèvement stérile



Le kit de prélèvement stérile SteriPlast® Kit consiste de dix spatules ou pelles et de dix sachets d'origine SteriBag Premium. Le SteriPlast® Kit est ainsi la combinaison idéale pour un prélèvement où la pureté et la stérilité sont essentielles. Toutes les parties sont stérilisées aux rayons gamma et aptes au contact alimentaire. Les pelles ou spatules sont fabriquées dans notre salle blanche et emballées un par un. Le sachet SteriBag Premium dispose d'une fermeture intégrée et est étanche aux liquides. Un code de suivi unique non seulement sur le sachet mais encore sur un champ pour découpe garantit une documentation et une traçabilité complète. SteriPlast® Kit y compris pelle 50 ml ou spatule 150 mm profondeur de plongée, et SteriBag Premium 300 ml.

- ▶ Pelle 50 ml et sachet SteriBag Premium 300 ml
- ▶ Spatule 150 mm profondeur de plongée et sachet SteriBag Premium 300 ml

SteriPlast® Kit – kit de prélèvement stérile						
Modèle	Pièce par pack	Tarif €	Rabais de quantité dès	Tarif échelonné €	Réf.	
Pelle & sachet	10		10		5378-8003	N4
Spatule & sachet	10		10		5378-8009	N4

Seringue d'aspiration SteriPlast®



La seringue d'aspiration permet d'aspirer des liquides de façon stérile, et de les conserver ainsi. La quantité prélevée peut être consultée sur l'échelle graduée imprimée. La seringue d'aspiration est livrée en conditionnement stérile et peut être utilisée immédiatement. La seringue d'aspiration peut être rallongée à l'aide d'un tuyau de longueur au choix. Un adaptateur Luer est fourni pour la seringue d'aspiration 100 ml.

- ▶ PP, transparent
- ▶ Echelle graduée
- ▶ Stérilisée, en conditionnement individuel

*** Remise sur quantité**

Seringue d'aspiration SteriPlast®						
Contenance ml	Pièce par pack	Graduations ml	Tarif €	Rabais de quantité dès	Tarif échelonné €	Réf.
50	10	1		6		5325-0060 N4
100	10	2		5		5325-0100 N4

SteriPlast® et LaboPlast®

SteriPlast



Les produits **SteriPlast®** Bürkle sont des produits jetables de qualité, ergonomiques, conçus et optimisés spécialement pour l'échantillonnage. Ils sont fabriqués dans la salle blanche Bürkle, prévue à cet effet, montés et emballés respectivement un par un avant d'être stérilisés par irradiation gamma.

Les produits **SteriPlast®** satisfont donc toutes les exigences en matière de prélèvement parfaitement stérile, certifié et validé.

LaboPlast

LaboPlast® est la marque Bürkle de nos produits en plastique de qualité, spécialement conçus et fabriqués pour répondre parfaitement aux exigences sévères et parfois très spécifiques des laboratoires, de l'industrie et la recherche.

LaboPlast® est synonyme d'excellente qualité, de finition précise et de matériau aux propriétés exceptionnelles.

Nous vous invitons à découvrir notre gamme **LaboPlast®** et à venir tester la performance de ces produits !

Pelles LaboPlast®, jetables



Les pelles jetables **LaboPlast®** en polystyrène sont fabriquées dans notre salle blanche, classe 7 (10.000), montées et emballées individuellement pour l'usage unique.

Ces pelles jetables conviennent parfaitement aux poudres, granulés et pâtes.

La pelle équipée d'un couvercle transparent peut être directement refermée après le prélèvement, ce qui permet de transporter ainsi l'échantillon de manière exempte de toute contamination.

- ▶ PS, blanc
- ▶ Emballées une par une
- ▶ Production, montage et emballage répondant aux critères de la classe de salle blanche 7
- ▶ Conforme aux directives alimentaires UE et FDA



Pelles LaboPlast®, jetables							
Contenance ml	Modèle	Longueur mm	Pièce par pack	Tarif €	Rabais de quantité dès	Tarif échelonné €	Réf.
25	sans couvercle	141	10	10			5378-0001 N4
25	avec couvercle	142	10	10			5378-0002 N4
50	sans couvercle	160	10	10			5378-0003 N4
50	avec couvercle	161	10	10			5378-0004 N4
100	sans couvercle	205	10	10			5378-0005 N4
100	avec couvercle	206	10	10			5378-0006 N4
150	sans couvercle	216	10	10			5378-0007 N4
150	avec couvercle	218	10	10			5378-0008 N4
250	sans couvercle	232	10	10			5378-0013 N4
250	avec couvercle	235	10	10			5378-0014 N4
500	sans couvercle	280	10	10			5378-0015 N4
500	avec couvercle	283	10	10			5378-0016 N4
1000	sans couvercle	332	10	10			5378-0019 N4
2000	sans couvercle	381	10	10			5378-0020 N4



Pelles SteriPlast®

Les pelles **SteriPlast®** en polystyrène sont fabriquées dans notre salle blanche, classe 7 (10.000), montées, emballées individuellement pour l'usage unique et stérilisées par irradiation gamma. Ces pelles conviennent parfaitement aux poudres, granulés et pâtes.

La pelle équipée d'un couvercle transparent peut être directement refermée après le prélèvement, ce qui permet de transporter ainsi l'échantillon de manière stérile et exempte de toute contamination.

- ▶ PS, blanc
- ▶ Emballées une par une et stérilisées par irradiation gamma
- ▶ Production, montage et emballage répondant aux critères de la classe de salle blanche 7
- ▶ Conforme aux directives alimentaires UE et FDA



Au moment de la conception de ces pelles, l'ergonomie était au centre de nos intérêts : grâce à la forme spéciale de la poignée et grâce au bord légèrement relevé, la pelle est toujours horizontale et peut donc être posée sans que l'échantillon ne ruisselle en dehors.

Pelles SteriPlast®							
Contenance ml	Modèle	Longueur mm	Pièce par pack	Tarif €	Rabais de quantité dès	Tarif échelonné €	Réf.
25	sans couvercle	141	10	10			5378-1001 N4
25	avec couvercle	142	10	10			5378-1002 N4
50	sans couvercle	160	10	10			5378-1003 N4
50	avec couvercle	161	10	10			5378-1004 N4
100	sans couvercle	205	10	10			5378-1005 N4
100	avec couvercle	206	10	10			5378-1006 N4
150	sans couvercle	216	10	10			5378-1007 N4
150	avec couvercle	218	10	10			5378-1008 N4
250	sans couvercle	232	10	10			5378-1013 N4
250	avec couvercle	235	10	10			5378-1014 N4
500	sans couvercle	280	10	10			5378-1015 N4
500	avec couvercle	283	10	10			5378-1016 N4
1000	sans couvercle	332	10	10			5378-1019 N4
2000	sans couvercle	381	10	10			5378-1020 N4

Pelle à échantillon, poignée longue, jetable



La pelle à échantillon est destinée au prélèvement d'échantillons de poudres, granulés et pâtes. La poignée longue permet dans ce cadre de prélever des échantillons de grands récipients avec peu de contenu ou de pénétrer par des ouvertures étroites.

Avec le bord inférieur droit de la pelle, il est possible de prélever du produit directement du fond du récipient.

La pelle à usage unique est appropriée pour les secteurs sensibles des industries pharmaceutique et chimique ainsi que des industries agroalimentaire et cosmétique.

- ▶ PS, blanc
- ▶ Conditionnement individuel et stérilisation en option
- ▶ Longueur de la poignée 300 mm
- ▶ Pour usage unique
- ▶ Fabriquées en salle blanche (classe de salle blanche 7)
- ▶ Conforme aux directives alimentaires UE et FDA



Pelle à échantillon, poignée longue, jetable

Longueur totale mm	Contenance ml	Modèle	Pièce par pack	Tarif €	Rabais de quantité dès	Tarif échelonné €	Réf.	
390	50	standard	10		10		5378-5013	N4
390	50	stérilisé	10		10		5378-5014	N4
415	100	standard	10		10		5378-5017	N4
415	100	stérilisé	10		10		5378-5018	N4

Louche, poignée longue, jetable



La louche est appropriée pour le prélèvement de liquides et de produits visqueux ainsi que de poudres et de granulés. La louche est dotée d'un bord inférieur lisse et de coins arrondis. Elle permet d'atteindre tout angle dans le récipient ou de prendre du produit directement depuis le fond du récipient. Une longue poignée avec des encoches pour les doigts assure un bon maintien et un travail précis. La louche jetable peut être utilisée dans les secteurs pharmaceutiques, chimiques et cosmétiques ainsi que dans l'industrie agroalimentaire et du fourrage.

- ▶ PS, blanc
- ▶ Conditionnement individuel et stérilisation en option
- ▶ Atteint tout angle
- ▶ Longueur de la poignée 300 mm
- ▶ Pour usage unique
- ▶ Fabriquées en salle blanche (classe de salle blanche 7)
- ▶ Conforme aux directives alimentaires UE et FDA



Louche, poignée longue, jetable

Longueur totale mm	Contenance ml	Modèle	Pièce par pack	Tarif €	Rabais de quantité dès	Tarif échelonné €	Réf.	
365	30	standard	10		10		5378-5021	N4
365	30	stérilisé	10		10		5378-5022	N4



Spatules blanc, jetables



Spatules LaboPlast®, jetables

- ▶ Emballées une par une

Spatules SteriPlast®

- ▶ Emballées une par une et stérilisées par irradiation gamma



Spatules LaboPlast®, jetables

Modèle	Longueur totale mm	Profondeur de plongée mm	Pièce par pack	Tarif €	Rabais de quantité dès	Tarif échelonné €	Réf.	
sans étui	263	150	10		10		5378-0009	N4
avec étui	268	150	10		10		5378-0010	N4

Spatules SteriPlast®

Modèle	Longueur totale mm	Profondeur de plongée mm	Pièce par pack	Tarif €	Rabais de quantité dès	Tarif échelonné €	Réf.	
sans étui	263	150	10		10		5378-1009	N4
avec étui	268	150	10		10		5378-1010	N4

Les spatules jetables en polystyrène sont fabriquées dans notre salle blanche, classe 7 (10.000), montées et emballées individuellement pour l'usage unique.

La longue poignée stable et ergonomique, ainsi qu'une lame pointue permettent de perforer directement les sacs en papier ou en plastique, même avec cet article jetable. Elles conviennent parfaitement aux poudres, granulés et pâtes.

La spatule équipée d'un étui transparent peut être directement refermée après le prélèvement, ce qui permet de transporter l'échantillon de manière exempte de toute contamination.

- ▶ PS, blanc
- ▶ Production, montage et emballage répondant aux critères de la classe de salle blanche 7
- ▶ Conforme aux directives alimentaires UE et FDA

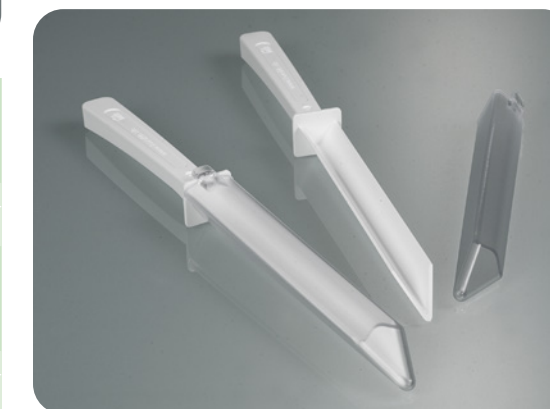

Cuillères blanc, jetables



Les cuillères jetables en polystyrène sont fabriquées dans notre salle blanche, classe 7 (10.000), et emballées individuellement pour l'usage unique.

Disponibles en deux tailles, 2,5 ml (cuillères à café) et 10 ml (cuillères à soupe), elles conviennent parfaitement aux poudres, granulés, pâtes et liquides.

- ▶ PS, blanc
- ▶ Production et emballage répondant aux critères de la classe de salle blanche 7
- ▶ Conforme aux directives alimentaires UE et FDA

Cuillères LaboPlast®, jetables

- ▶ Emballées une par une

Cuillères SteriPlast®

- ▶ Emballées une par une et stérilisées par irradiation gamma



Cuillères LaboPlast®, jetables

Longueur mm	Contenance ml	Pièce par pack	Tarif €	Rabais de quantité dès	Tarif échelonné €	Réf.
127	2,5	100		10		5378-0011 N4
170	10	100		10		5378-0012 N4

Cuillères SteriPlast®

Longueur mm	Contenance ml	Pièce par pack	Tarif €	Rabais de quantité dès	Tarif échelonné €	Réf.
127	2,5	100		10		5378-1011 N4
170	10	100		10		5378-1012 N4



Cuillère à échantillon, poignée longue, jetable



La cuillère à échantillon à poignée longue peut être utilisée pour prélever des poudres, des granulés, des pâtes ou des liquides.

La poignée longue permet également d'atteindre facilement le fond de grands récipients ou d'échantillonner des fûts, bidons ou bouteilles à faible diamètre d'ouverture. La cuillère jetable est stable et confortable dans la main du fait des encoches dans la poignée.

La cuillère de laboratoire, à usage unique, convient à l'utilisation dans les industries chimique, pharmaceutique, cosmétique, agroalimentaire et des boissons.

- ▶ PS, blanc
- ▶ Conditionnement individuel et stérilisation en option
- ▶ Longueur de la poignée 300 mm
- ▶ Pour usage unique
- ▶ Fabriquées en salle blanche (classe de salle blanche 7)
- ▶ Conforme aux directives alimentaires UE et FDA



Cuillère à échantillon, poignée longue, jetable

Longueur totale mm	Contenance ml	Modèle	Pièce par pack	Tarif €	Rabais de quantité dès	Tarif échelonné €	Réf.
355	5	standard	10		10		5378-5001 N4
355	5	stérilisé	10		10		5378-5002 N4
375	20	standard	10		10		5378-5005 N4
375	20	stérilisé	10		10		5378-5006 N4

Cuillère à échantillon coudée, poignée longue



La cuillère avec coque de cuillère coudée est appropriée pour des produits variés, par ex. la poudre, le granulé, les pâtes ou les liquides. La forme de cuillère coudée permet de bien atteindre aussi les coins d'un récipient. La cuillère en plastique à poignée longue permet une bonne vidange résiduelle d'un récipient de grande taille et accède également aux lieux difficilement accessibles, par ex. les bidon à goulot étroit.

La cuillère à échantillons peut être utilisée dans le secteur pharmaceutique et chimique ainsi que dans l'agroalimentaire et la cosmétique.

- ▶ PS, blanc
- ▶ Conditionnement individuel et stérilisation en option
- ▶ Avec forme de cuillère coudée
- ▶ Longueur de la poignée 300 mm
- ▶ Pour usage unique
- ▶ Fabriquées en salle blanche (classe de salle blanche 7)
- ▶ Conforme aux directives alimentaires UE et FDA



Cuillère à échantillon coudée, poignée longue, jetable

Longueur totale mm	Contenance ml	Modèle	Pièce par pack	Tarif €	Rabais de quantité dès	Tarif échelonné €	Réf.
360	10	standard	10		10		5378-5009 N4
360	10	stérilisé	10		10		5378-5010 N4

Cuillère doseuse, blanche



Les cuillères-mesures et les cuillères doseuses permettent de mesurer et de doser exactement de petites quantités de poudre, de granulés et de liquides. Pour une mesure précise, il suffit d'éliminer l'excédent sur le rebord supérieur de la cuillère.

- ▶ PS, blanc
- ▶ En option, emballées une par une et stérilisées



Cuillère doseuse, blanche

Contenance ml	Modèle	Pièce par pack	Tarif €	Rabais de quantité dès	Tarif échelonné €	Réf.
0,5	paquet grand format	100	10	10	5378-4004	N4
0,5	stérilisée, emballée individuellement	100	10	10	5378-4005	N4
1	paquet grand format	100	10	10	5378-4006	N4
1	stérilisée, emballée individuellement	100	10	10	5378-4007	N4
2,5	paquet grand format	100	10	10	5378-4008	N4
2,5	stérilisée, emballée individuellement	100	10	10	5378-4009	N4
5	paquet grand format	100	10	10	5378-4010	N4
5	stérilisée, emballée individuellement	100	10	10	5378-4011	N4
10	paquet grand format	100	10	10	5378-4012	N4
10	stérilisée, emballée individuellement	100	10	10	5378-4013	N4
15	paquet grand format	100	10	10	5378-4014	N4
15	stérilisée, emballée individuellement	100	10	10	5378-4015	N4
25	paquet grand format	100	10	10	5378-4016	N4
25	stérilisée, emballée individuellement	100	10	10	5378-4017	N4
50	paquet grand format	100	10	10	5378-4018	N4
50	stérilisée, emballée individuellement	100	10	10	5378-4019	N4

Pincette à usage unique

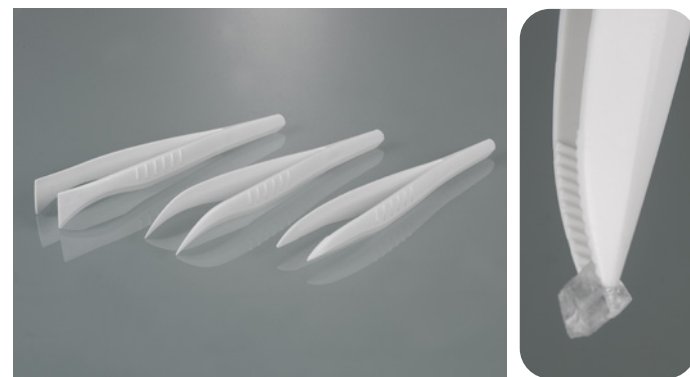

Conçues pour le travail de précision en laboratoire, elles permettent de saisir, de tenir et de bouger de petits objets, comme par exemple des tissus fins, des échantillons solides etc.

La poignée rainurée tient bien dans la main et permet de travailler avec une grande précision.

Disponible soit en paquet grand format de 100 unités ou bien 100 unités emballées individuellement et stérilisées par irradiation.

- ▶ Pour usage unique
- ▶ Fabriquées en salle blanche (classe de salle blanche 7)
- ▶ Conforme aux directives alimentaires UE et FDA
- ▶ Longueur totale 130 mm
- ▶ PS, blanc
- ▶ En option, emballées une par une et stérilisées



Pincette à usage unique

Forme	Modèle	Pièce par pack	Tarif €	Rabais de quantité dès	Tarif échelonné €	Réf.
pointue/coudée	stérilisée, emballée individuellement	100	10	10	5378-1040	N4
pointue/coudée	paquet grand format	100	10	10	5378-0040	N4
pointue	stérilisée, emballée individuellement	100	10	10	5378-1041	N4
pointue	paquet grand format	100	10	10	5378-0041	N4
pointe large	stérilisée, emballée individuellement	100	10	10	5378-1042	N4
pointe large	paquet grand format	100	10	10	5378-0042	N4



Racleur, blanche



Les racleurs en polystyrène sont fabriqués dans notre salle blanche, classe 7 (10.000), montés et emballés individuellement pour l'usage unique.

Racleur robuste et maniable destiné à l'usage unique. Le racleur est approprié pour gratter, lisser ou nettoyer, et également pour éliminer des résidus.

Racleur LaboPlast®, jetable

- ▶ Emballés un par un

Racleur SteriPlast®

- ▶ Emballés un par un et stérilisés par irradiation gamma



Racleur LaboPlast®, jetable

L x l mm	Pièce par pack	Tarif €	Rabais de quantité dès	Tarif échelonné €	Réf.
200 x 80	10		10	5378-0030	N4

L x l mm	Pièce par pack	Tarif €	Rabais de quantité dès	Tarif échelonné €	Réf.
200 x 80	10		10	5378-1030	N4

Couteau à palette pour échantillon blanc



Avec le couteau à palette pour échantillons, il est possible d'appliquer, de répartir ou de lisser les produits visqueux comme les pâtes et les crèmes. Le couteau à palette atteint chaque angle et chaque arrondi des différents récipients et est approprié pour racleur les cuvettes, pour enlever les résidus ou pour éliminer l'excédent lors de l'utilisation des cuillères-mesure et cuillères-doseuses de Bürkle.

Le long bord gardant sa forme du couteau à palette en plastique est idéal pour couper des produits visqueux. Une petite pointe sur le bord long peut être utilisée par ex. pour amorcer une déchirure d'un fil d'emballage. Le racleur est en outre approprié pour mélanger et agiter. Le couteau à palette jetable convient à l'utilisation dans les industries chimique, pharmaceutique, cosmétique, agroalimentaire et des boissons.

- ▶ PS, blanc
- ▶ En option, emballées un par un et stérilisées
- ▶ L x l 192 x 20 mm
- ▶ Pour usage unique
- ▶ Fabriquées en salle blanche (classe de salle blanche 7)
- ▶ Conforme aux directives alimentaires UE et FDA



Couteau à palette pour échantillon blanc, jetable

Modèle	Pièce par pack	Tarif €	Rabais de quantité dès	Tarif échelonné €	Réf.
Paquet grand format	100		10	5378-0035	N4
stérilisés, conditionnés individuellement	100		10	5378-1035	N4

L'union parfaite de la pureté des produits jetables et de la durabilité environnementale !



Nos gammes LaboPlast® Bio et SteriPlast® Bio nous permettent de vous proposer des produits qui répondent à toutes les caractéristiques d'un prélèvement de qualité. Seuls les produits jetables permettent de respecter les réglementations dans ce domaine, de plus en plus sévères. Toutefois, la préservation de l'environnement et notre responsabilité écologique étant l'une de nos priorités, ces produits jetables sont désormais immédiatement disponibles également en bioplastique.

Les produits LaboPlast® Bio sont exclusivement fabriqués à partir de matières premières renouvelables. Par ailleurs, les produits SteriPlast® Bio sont stérilisés par irradiation gamma.



Écophiles et durables

- ▶ Produit en bioplastique
- ▶ À partir de matières premières durables, sans aucune ressource d'origine fossile
- ▶ Moins de CO₂ et donc de gaz à effet de serre
- ▶ Entièrement recyclables

Pelles Bio

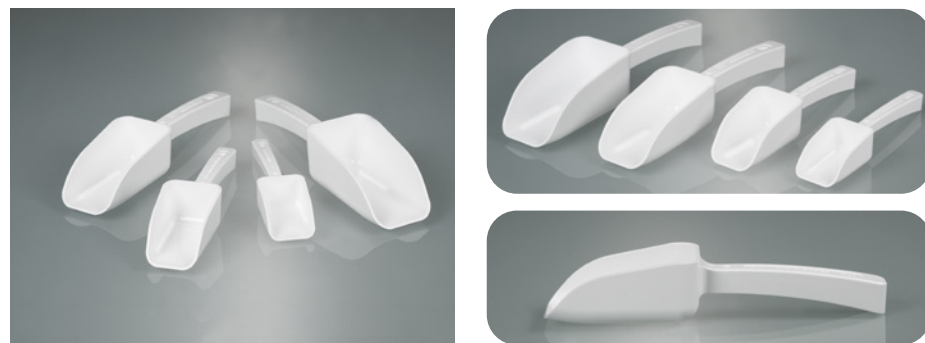

Les pelles Bio en « PE vert » sont fabriquées dans notre salle blanche, classe 7 (10.000) et emballées individuellement pour l'usage unique. Le bioplastique « PE vert » satisfait à toutes les propriétés du polyéthylène conventionnel, parfaitement adapté à l'échantillonnage, il est toutefois fabriqué à partir de matières premières renouvelables et est recyclable. Ces pelles conviennent parfaitement aux poudres, granulés et pâtes.

- ▶ Produit à partir de matières premières renouvelables
- ▶ PE vert, blanc
- ▶ Production et emballage répondant aux critères de la classe de salle blanche 7
- ▶ Conforme aux directives alimentaires UE et FDA

Pelles LaboPlast® Bio

- ▶ Emballées une par une

Pelles SteriPlast® Bio

- ▶ Emballées une par une et stérilisées par irradiation gamma

Pelles LaboPlast® Bio							
Contenance ml	Longueur mm	Pièce par pack	Tarif €	Rabais de quantité dès	Tarif échelonné €	Réf.	
25	141	10		10		5379-0001	N4
50	160	10		10		5379-0003	N4
100	205	10		10		5379-0005	N4
150	216	10		10		5379-0007	N4

Pelles SteriPlast® Bio							
Contenance ml	Longueur mm	Pièce par pack	Tarif €	Rabais de quantité dès	Tarif échelonné €	Réf.	
25	141	10		10		5379-1001	N4
50	160	10		10		5379-1003	N4
100	205	10		10		5379-1005	N4
150	216	10		10		5379-1007	N4



Pelle à échantillon, poignée longue, jetable



La pelle à échantillon est destinée au prélèvement d'échantillons de poudres, granulés et pâtes. La poignée longue permet dans ce cadre de prélever des échantillons de grands récipients avec peu de contenu ou de pénétrer par des ouvertures étroites. Avec le bord inférieur droit de la pelle, il est possible de prélever du produit directement du fond du récipient. La pelle à usage unique est appropriée pour les secteurs sensibles des industries pharmaceutique et chimique ainsi que des industries agroalimentaire et cosmétique.

- ▶ Produit à partir de matières premières renouvelables
- ▶ Bioplastique, blanc
- ▶ Conditionnement individuel et stérilisation en option
- ▶ Longueur de la poignée 300 mm
- ▶ Pour usage unique
- ▶ Fabriquées en salle blanche (classe de salle blanche 7)
- ▶ Conforme aux directives alimentaires UE et FDA

Pelle à échantillon, poignée longue, jetable bio							
Longueur totale mm	Contenance ml	Modèle	Pièce par pack	Tarif €	Rabais de quantité dès	Tarif échelonné €	Réf.
390	50	standard	10		10		5379-0024 N4
390	50	stérilisé	10		10		5379-1024 N4
415	100	standard	10		10		5379-0025 N4
415	100	stérilisé	10		10		5379-1025 N4



Spatules Bio



Les spatules jetables en « PE vert » sont fabriquées dans notre salle blanche, classe 7 (10.000), et emballées individuellement pour l'usage unique. Le bioplastique « PE vert » satisfait à toutes les propriétés du polyéthylène conventionnel, parfaitement adapté à l'échantillonnage, il est recyclable bien que fabriqué à partir de matières premières renouvelables. La longue poignée stable et ergonomique, ainsi qu'une lame pointue permettent de perforer directement les sacs en papier ou en plastique, même avec cet article jetable. Elles conviennent parfaitement aux poudres, granulés et pâtes.

Spatules LaboPlast® Bio

- ▶ Emballées une par une

Spatules SteriPlast® Bio

- ▶ Emballées une par une et stérilisées par irradiation gamma

Spatules LaboPlast® Bio							
Longueur totale mm	Profondeur de plongée mm	Pièce par pack	Tarif €	Rabais de quantité dès	Tarif échelonné €	Réf.	
263	150	10		10		5379-0009	N4

Spatules SteriPlast® Bio							
Longueur totale mm	Profondeur de plongée mm	Pièce par pack	Tarif €	Rabais de quantité dès	Tarif échelonné €	Réf.	
263	150	10		10		5379-1009	N4



Cuillères Bio



Les cuillères jetables en « PE vert » sont fabriquées dans notre salle blanche, classe 7 (10.000), et emballées individuellement pour l'usage unique. Le bioplastique « PE vert » satisfait à toutes les propriétés du polyéthylène conventionnel, parfaitement adapté à l'échantillonnage, il est toutefois fabriqué à partir de matières premières renouvelables et est recyclable. Disponibles en deux tailles, 2,5 ml (cuillères à café) et 10 ml (cuillères à soupe), elles conviennent parfaitement aux poudres, granulés, pâtes et liquides.

Cuillères LaboPlast® Bio

- ▶ Emballées une par une

Cuillères SteriPlast® Bio

- ▶ Emballées une par une et stérilisées par irradiation gamma

Cuillères LaboPlast® Bio						
Longueur mm	Contenance ml	Pièce par pack	Tarif €	Rabais de quantité dès	Tarif éche-lonné €	Réf.
127	2,5	100		10		5379-0011 N4
170	10	100		10		5379-0012 N4

Cuillères SteriPlast® Bio						
Longueur mm	Contenance ml	Pièce par pack	Tarif €	Rabais de quantité dès	Tarif éche-lonné €	Réf.
127	2,5	100		10		5379-1011 N4
170	10	100		10		5379-1012 N4

Cuillère à échantillon, poignée longue, bio



Cuillère à échantillon, poignée longue, jetable bio

La poignée longue permet également d'atteindre facilement le fond des grands récipients ou d'échantillonner des fûts, bidons ou bouteilles à faible diamètre d'ouverture.

Cuillère à échantillon coudée, poignée longue, jetable bio

La cuillère en plastique à poignée longue permet une bonne vidange résiduelle d'un récipient de grande taille et accède également aux lieux difficilement accessibles, par ex. les bidon à goulot étroit.

- ▶ Produit à partir de matières premières renouvelables
- ▶ Bioplastique, blanc
- ▶ Conditionnement individuel et stérilisation en option

Cuillère à échantillon, poignée longue, jetable bio							
Longueur totale mm	Contenance ml	Modèle	Pièce par pack	Tarif €	Rabais de quantité dès	Tarif éche-lonné €	Réf.
355	5	standard	10		10		5379-0021 N4
355	5	stérilisé	10		10		5379-1021 N4
375	20	standard	10		10		5379-0022 N4
375	20	stérilisé	10		10		5379-1022 N4

Cuillère à échantillon coudée, poignée longue, jetable bio							
Longueur totale mm	Contenance ml	Modèle	Pièce par pack	Tarif €	Rabais de quantité dès	Tarif éche-lonné €	Réf.
360	10	standard	10		10		5379-0023 N4
360	10	stérilisé	10		10		5379-1023 N4

Louche, poignée longue, jetable bio



- ▶ Produit à partir de matières premières renouvelables
- ▶ Bioplastique, blanc
- ▶ Conditionnement individuel et stérilisation en option

La louche est appropriée pour le prélèvement de liquides et de produits visqueux ainsi que de poudres et de granulés. La louche est dotée d'un bord inférieur lisse et de coins arrondis. Elle permet d'atteindre tout angle dans le récipient ou de prendre du produit directement depuis le fond du récipient. Une longue poignée avec des encoches pour les doigts assure un bon maintien et un travail précis. La louche jetable peut être utilisée dans les secteurs pharmaceutiques, chimiques et cosmétiques ainsi que dans l'industrie agroalimentaire et du fourrage.

Louche, poignée longue, jetable bio							
Longueur totale mm	Contenance ml	Modèle	Pièce par pack	Tarif €	Rabais de quantité dès	Tarif éche-lonné €	Réf.
365	30	standard	10		10		5379-0026 N4
365	30	stérilisé	10		10		5379-1026 N4

Couteau à palette pour échantillon, bio



Avec le couteau à palette pour échantillons, il est possible d'appliquer, de répartir ou de lisser les produits visqueux comme les pâtes et les crèmes. Le couteau à palette atteint chaque angle et chaque arrondi des différents récipients et est approprié pour racler les cuvettes, pour enlever les résidus ou pour éliminer l'excédent lors de l'utilisation des cuillères-mesure et cuillères-doseuses de Bürkle. Le long bord gardant sa forme du couteau à palette en plastique est idéal pour couper des produits visqueux. Une petite pointe sur le bord long peut être utilisée par ex. pour amorcer une déchirure d'un fil d'emballage. Le racléur est en outre approprié pour mélanger et agiter. Le couteau à palette jetable convient à l'utilisation dans les industries chimique, pharmaceutique, cosmétique, agroalimentaire et des boissons.

- ▶ Produit à partir de matières premières renouvelables
- ▶ PE bio, blanc, flexible et résistant à la casse
- ▶ En option, emballées une par une et stérilisées

Couteau à palette pour échantillon, jetable bio					
Modèle	Pièce par pack	Tarif €	Rabais de quantité dès	Tarif éche-lonné €	Réf.
Paquet grand format	100		10		5379-0035 N4
stérilisés, conditionnés individuellement	100		10		5379-1035 N4

Échantillonneur bleu



La couleur bleue n'existe pas sous forme naturelle dans des aliments. Et ainsi, les produits bleus, ou des parties de ces produits, seraient très rapidement et aisément reconnus et détectés lors du contrôle visuel s'ils accédaient par hasard dans la production.

L'utilisation d'outils bleus contribue donc à la conformité aux exigences requises par l'analyse et l'évaluation des risques HACCP en rapport à des corps étrangers. Ceci est une condition primordiale importante, notamment dans les secteurs de la transformation des produits alimentaires, production de produits alimentaires ainsi que dans l'industrie pharmaceutique et fourragère.

- ▶ Utilisable dans le cadre de la gestion de corps étrangers HACCP/IFS/BRC
- ▶ Conception spéciale pour l'industrie alimentaire, pharmaceutique et fourragère
- ▶ PS bleu
- ▶ Emballés un par un et stérilisés par irradiation gamma
- ▶ Production, montage et emballage répondant aux critères de la classe de salle blanche 7
- ▶ Conforme aux directives alimentaires UE et FDA

Pelle à main pour aliments, bleue



Les pelles à main pour aliments SteriPlast® en polystyrène bleu sont fabriquées dans notre salle blanche, classe 7 (10.000), emballées individuellement pour l'usage unique et stérilisées par irradiation gamma.

Ces pelles conviennent parfaitement aux poudres, granulés et pâtes.



Pelle à main pour aliments, bleue

Contenance ml	Longueur mm	Pièce par pack	Tarif €	Rabais de quantité dès	Tarif échelonné €	Réf.
25	141	10		10		5378-3001 N4
50	160	10		10		5378-3003 N4
100	205	10		10		5378-3005 N4
150	216	10		10		5378-3007 N4
250	232	10		10		5378-3013 N4
500	280	10		10		5378-3015 N4
1000	332	10		10		5378-3019 N4
2000	381	10		10		5378-3020 N4



Pelle pour denrée alimentaires, poignée longue



La pelle à échantillon est destinée au prélèvement d'échantillons de poudres, granulés et pâtes. La poignée longue permet dans ce cadre de prélever des échantillons de grands récipients avec peu de contenu ou de pénétrer par des ouvertures étroites. Avec le bord inférieur droit de la pelle, il est possible de prélever du produit directement du fond du récipient. La pelle à usage unique est appropriée pour les secteurs sensibles des industries pharmaceutique et chimique ainsi que des industries agroalimentaire et cosmétique.

- ▶ PS bleu
- ▶ Emballées une par une et stérilisées
- ▶ Longueur de la poignée 300 mm
- ▶ Pour usage unique
- ▶ Fabriquées en salle blanche (classe de salle blanche 7)
- ▶ Conforme aux directives alimentaires UE et FDA

Pelle pour denrée alimentaires, poignée longue, bleue

Longueur totale mm	Contenance ml	Pièce par pack	Tarif €	Rabais de quantité dès	Tarif échelonné €	Réf.
390	50	10		10		5378-5015 N4
415	100	10		10		5378-5019 N4

Spatule pour aliments, bleue

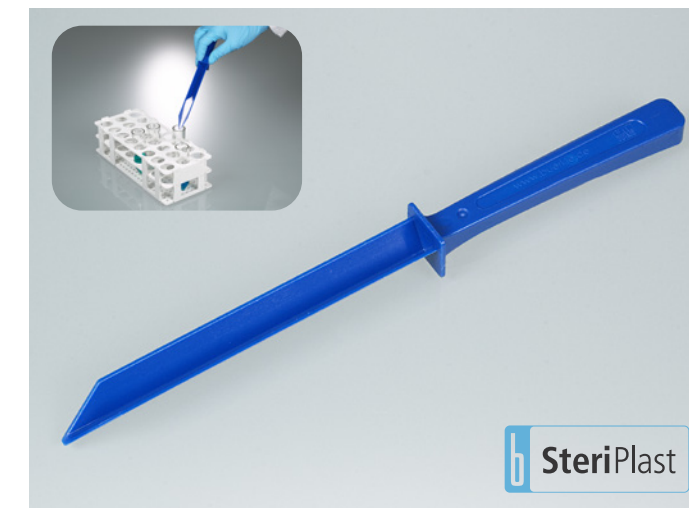

Les spatules pour aliments SteriPlast® en polystyrène bleu sont fabriquées dans notre salle blanche, classe 7 (10.000), emballées individuellement pour l'usage unique et stérilisées par irradiation gamma. La longue poignée stable et ergonomique, ainsi qu'une lame pointue permettent de perforer directement les sacs en papier ou en plastique, même avec cet article jetable. Elles conviennent parfaitement au prélèvement de poudres, granulés et pâtes.

- ▶ PS bleu
- ▶ Emballés une par une et stérilisés par irradiation gamma
- ▶ Production, montage et emballage répondant aux critères de la classe de salle blanche 7
- ▶ Conforme aux directives alimentaires UE et FDA

Spatule pour aliments, bleue

Longueur totale mm	Profondeur de plongée mm	Pièce par pack	Tarif €	Rabais de quantité dès	Tarif échelonné €	Réf.
263	150	10		10		5378-3009 N4



Cuillère pour aliments, bleue



Les cuillères pour aliments Steri-Plast® en polystyrène bleu sont fabriquées dans notre salle blanche, classe 7 (10.000), montées, emballées individuellement pour l'usage unique et stérilisées par irradiation gamma.



Disponibles en deux tailles, 2,5 ml (cuillères à café) et 10 ml (cuillères à soupe), elles conviennent parfaitement au prélèvement de poudres, granulés, pâtes et liquides.

- ▶ PS bleu
- ▶ Emballées une par une et stérilisées par irradiation gamma
- ▶ Production, montage et emballage répondant aux critères de la classe de salle blanche 7
- ▶ Conforme aux directives alimentaires UE et FDA

Cuillère pour aliments, bleue

Longueur mm	Contenance ml	Pièce par pack	Tarif €	Rabais de quantité dès	Tarif échelonné €	Réf.
127	2,5	100		10		5378-3011 N4
170	10	100		10		5378-3012 N4

Cuillère pour denrée alimentaires, bleue



Cuillère pour denrée alimentaires, poignée longue, bleue

La poignée longue permet également d'atteindre facilement le fond de grands récipients ou d'échantillonner des fûts, bidons ou bouteilles à faible diamètre d'ouverture.

Cuillère à échantillon coudée, poignée longue, bleue

La cuillère en plastique à poignée longue permet une bonne vidange résiduelle d'un récipient de grande taille et accède également aux lieux difficilement accessibles, par ex. les bidon à goulot étroit.

- ▶ PS bleu
- ▶ Emballées une par une et stérilisées
- ▶ Longueur de la poignée 300 mm
- ▶ Pour usage unique
- ▶ Fabriquées en salle blanche (classe de salle blanche 7)
- ▶ Conforme aux directives alimentaires UE et FDA

Cuillère pour denrée alimentaires, poignée longue, bleue

Longueur totale mm	Contenance ml	Pièce par pack	Tarif €	Rabais de quantité dès	Tarif échelonné €	Réf.
355	5	10		10		5378-5003 N4
375	20	10		10		5378-5007 N4

Cuillère à échantillon coudée, poignée longue, bleue

Longueur totale mm	Contenance ml	Pièce par pack	Tarif €	Rabais de quantité dès	Tarif échelonné €	Réf.
360	10	10		10		5378-5011 N4

Louche, poignée longue, jetable, bleue



La louche est appropriée pour le prélèvement de liquides et de produits visqueux ainsi que de poudres et de granulés. La louche est dotée d'un bord inférieur lisse et de coins arrondis. Elle permet d'atteindre tout angle dans le récipient ou de prendre du produit directement depuis le fond du récipient. Une longue poignée avec des encoches pour les doigts assure un bon maintien et un travail précis. La louche jetable peut être utilisée dans les secteurs pharmaceutiques, chimiques et cosmétiques ainsi que dans l'industrie agroalimentaire et du fourrage.

- ▶ PS bleu
- ▶ Emballées une par une et stérilisées
- ▶ Atteint tout angle
- ▶ Longueur de la poignée 300 mm
- ▶ Pour usage unique
- ▶ Fabriquées en salle blanche (classe de salle blanche 7)
- ▶ Conforme aux directives alimentaires UE et FDA

Louche, poignée longue, jetable, bleue

Longueur totale mm	Contenance ml	Pièce par pack	Tarif €	Rabais de quantité dès	Tarif échelonné €	Réf.
365	30	10		10		5378-5023 N4

Cuillère-mesure, bleue



Les cuillères-mesures et les cuillères doseuses permettent de mesurer et de doser exactement de petites quantités de poudre, de granulés et de liquides. Pour une mesure précise, il suffit d'éliminer l'excédent sur le rebord supérieur de la cuillère.

Disponible soit en paquet grand format de 100 unités ou bien 100 unités emballées individuellement et stérilisées par irradiation.

- ▶ PS bleu
- ▶ En option, emballées une par une et stérilisées

Cuillère-mesure, bleue

Contenance ml	Modèle	Pièce par pack	Tarif €	Rabais de quantité dès	Tarif échelonné €	Réf.
0,5	paquet grand format	100		10		5378-4044 N4
0,5	stérilisée, emballée individuellement	100		10		5378-4045 N4
1	paquet grand format	100		10		5378-4046 N4
1	stérilisée, emballée individuellement	100		10		5378-4047 N4
2,5	paquet grand format	100		10		5378-4048 N4
2,5	stérilisée, emballée individuellement	100		10		5378-4049 N4
5	paquet grand format	100		10		5378-4050 N4
5	stérilisée, emballée individuellement	100		10		5378-4051 N4
10	paquet grand format	100		10		5378-4052 N4
10	stérilisée, emballée individuellement	100		10		5378-4053 N4
15	paquet grand format	100		10		5378-4054 N4
15	stérilisée, emballée individuellement	100		10		5378-4055 N4
25	paquet grand format	100		10		5378-4056 N4
25	stérilisée, emballée individuellement	100		10		5378-4057 N4
50	paquet grand format	100		10		5378-4058 N4
50	stérilisée, emballée individuellement	100		10		5378-4059 N4



Pot puisard fabriqué en salle blanche pour le prélèvement d'échantillons, à usage unique. De couleur bleue, il convient également parfaitement à l'utilisation dans l'industrie alimentaire animale, agro-alimentaire et pharmaceutique. Le pot gradué assure une mesure précise et un affichage du volume. Après le prélèvement, le couvercle peut être fermé hermétiquement. La poignée fermée tient bien en main.

Trois tailles disponibles : 50 ml, 100 ml ou 250 ml. En fonction de la finition, il est possible d'effectuer un prélèvement dans des récipients avec une ouverture dès 52 mm (ouverture de fût 2"), 65 mm ou 85 mm de diamètre. DispoDipper permet donc d'effectuer des prélèvements dans des fûts, bidons etc.

DispoDipper est fabriqué en une seule pièce et assure ainsi le transport ultérieur de l'échantillon dans un seul et même appareil. Ceci permet d'exclure toute contamination croisée et autre contamination de l'échantillon.

- ▶ PP, bleu transparent
- ▶ Conditionnement individuel et stérilisation aux rayons gamma en option
- ▶ Production et emballage répondant aux critères de la classe de salle blanche 7
- ▶ Conforme aux directives alimentaires UE et FDA
- ▶ Pot puisard gradué en ml et en oz.
- ▶ Profondeur d'immersion 270 mm

Utilisation

1. Avant le prélèvement, déballer d'abord le pot puisard, puis séparer le couvercle de la poignée au niveau de la zone sécable.
2. Prélever ensuite l'échantillon à l'aide du pot et fermer le avec le couvercle de manière fiable.
3. Casser ensuite la poignée du pot au niveau de la zone sécable afin de faciliter le transport des échantillons.

DispoDipper										
Contenance ml	Modèle	Ø mm	Hauteur avec bouchon mm	Longueur totale mm	Pièce par pack	Tarif €	Rabais de quantité dès	Tarif échelonné €	Réf.	
50	standard	40	98	417	20		7		5393-7000	N4
50	stérilisé	40	98	417	20		7		5393-7001	N4
100	standard	53	98	415	20		5		5393-7010	N4
100	stérilisé	53	98	415	20		5		5393-7011	N4
250	standard	72	116	429	20		3		5393-7020	N4
250	stérilisé	72	116	429	20		3		5393-7021	N4



Conçues pour le travail de précision en laboratoire, elles permettent de saisir, de tenir et de bouger de petits objets, comme par exemple des tissus fins, des échantillons solides etc.

- ▶ PS bleu
- ▶ Emballées une par une et stérilisées
- ▶ Pour usage unique
- ▶ Fabriquées en salle blanche (classe de salle blanche 7)
- ▶ Conforme aux directives alimentaires UE et FDA
- ▶ Longueur totale 130 mm



Pincette à usage unique, bleue					
Forme	Pièce par pack	Tarif €	Rabais de quantité dès	Tarif échelonné €	Réf.
pointue/coudée	100		10		5378-1050 N4
pointue	100		10		5378-1051 N4
pointe large	100		10		5378-1052 N4



Les racleurs pour aliments SteriPlast® en polystyrène bleu sont fabriqués dans notre salle blanche, classe 7 (10.000), montés, emballés individuellement pour l'usage unique et stérilisés par irradiation gamma.

Racleur robuste et maniable destiné à l'usage unique. Le racleur est approprié pour gratter, lisser ou nettoyer, et également pour éliminer des résidus.

- ▶ PS bleu
- ▶ Emballés un par un et stérilisés par irradiation gamma
- ▶ Production, montage et emballage répondant aux critères de la classe de salle blanche 7
- ▶ Conforme aux directives alimentaires UE et FDA

Racleur pour aliments, bleu					
L x l mm	Pièce par pack	Tarif €	Rabais de quantité dès	Tarif échelonné €	Réf.
200 x 80	10		10		5378-3030 N4



Avec le couteau à palette pour échantillons, il est possible d'appliquer, de répartir ou de lisser les produits visqueux comme les pâtes et les crèmes. Le couteau à palette atteint chaque angle et chaque arrondi des différents récipients et est approprié pour racleur les cuvettes, pour enlever les résidus ou pour éliminer l'excédent lors de l'utilisation des cuillères-mesure et cuillères-doseuses de Bürkle.

- ▶ PS bleu
- ▶ Emballées un par un et stérilisées
- ▶ L x l 192 x 20 mm
- ▶ Pour usage unique
- ▶ Fabriqués en salle blanche (classe de salle blanche 7)
- ▶ Conforme aux directives alimentaires UE et FDA

Couteau à palette pour aliments, bleu					
Pièce par pack	Tarif €	Rabais de quantité dès	Tarif échelonné €	Réf.	
100		10		5378-3035	N4

Échantillonneurs détectables



En plus de leur couleur bleue, ces préleveurs possèdent dans leur matériau un additif les rendant visibles par des détecteurs de métaux ou par des rayons X. Ces produits peuvent donc, quoiqu'ils soient fabriqués en matière plastique, être éliminés par les systèmes habituels destinés au contrôle de corps étrangers.

- ▶ Détectables par scanner couleurs, détecteur de métaux ou rayons X
- ▶ Utilisable dans le cadre de la gestion de corps étrangers HACCP/IFS/BRC
- ▶ Conception spéciale pour l'industrie alimentaire, pharmaceutique et fourragère
- ▶ PS détectable, bleu
- ▶ Emballés un par un et stérilisés par irradiation gamma
- ▶ Production, montage et emballage répondant aux critères de la classe de salle blanche 7
- ▶ Conforme aux directives alimentaires UE et FDA

Pelle détectable, bleue



Les pelles détectables SteriPlast® en polystyrène bleu sont fabriquées dans notre salle blanche, classe 7 (10.000), emballées individuellement pour l'usage unique et stérilisées par irradiation gamma.

Ces pelles détectables conviennent parfaitement aux poudres, granulés et pâtes.



Pelle détectable, bleue

Contenance ml	Longueur mm	Pièce par pack	Tarif €	Rabais de quantité dès	Tarif échelonné €	Réf.
25	141	10				5378-2001 N4
50	160	10		10		5378-2003 N4
100	205	10		10		5378-2005 N4
150	216	10		10		5378-2007 N4
250	232	10		10		5378-2013 N4
500	280	10		10		5378-2015 N4
1000	332	10		10		5378-2019 N4
2000	381	10		10		5378-2020 N4

Pelle détectable, poignée longue, bleue



La pelle à échantillon est destinée au prélèvement d'échantillons de poudres, granulés et pâtes. La poignée longue permet dans ce cadre de prélever des échantillons de grands récipients avec peu de contenu ou de pénétrer par des ouvertures étroites. Avec le bord inférieur droit de la pelle, il est possible de prélever du produit directement du fond du récipient. La pelle à usage unique est appropriée pour les secteurs sensibles des industries pharmaceutique et chimique ainsi que des industries agroalimentaire et cosmétique.

- ▶ PS détectable, bleu
- ▶ Emballées une par une et stérilisées
- ▶ Longueur de la poignée 300 mm
- ▶ Pour usage unique
- ▶ Fabriquées en salle blanche (classe de salle blanche 7)
- ▶ Conforme aux directives alimentaires UE et FDA

Pelle détectable, poignée longue, bleue

Longueur totale mm	Contenance ml	Pièce par pack	Tarif €	Rabais de quantité dès	Tarif échelonné €	Réf.
390	50	10		10		5378-5016 N4
415	100	10		10		5378-5020 N4

Spatule détectable, bleue



Les spatules détectables SteriPlast® en polystyrène bleu sont fabriquées dans notre salle blanche, classe 7 (10.000), emballées individuellement pour l'usage unique et stérilisées par irradiation gamma. La longue poignée stable et ergonomique, ainsi qu'une lame pointue permettent de perforer directement les sacs en papier ou en plastique, même avec cet article jetable. Elles conviennent parfaitement au prélèvement de poudres, granulés et pâtes.

- ▶ PS détectable, bleu
- ▶ Emballées une par une et stérilisées par irradiation gamma
- ▶ Production, montage et emballage répondant aux critères de la classe de salle blanche 7
- ▶ Conforme aux directives alimentaires UE et FDA

Spatule détectable, bleue

Longueur totale mm	Profondeur de plongée mm	Pièce par pack	Tarif €	Rabais de quantité dès	Tarif échelonné €	Réf.
263	150	10		10		5378-2009 N4

Cuillère détectable, bleue



Les cuillères détectables SteriPlast® en polystyrène bleu sont fabriquées dans notre salle blanche, classe 7 (10.000), montées, emballées individuellement pour l'usage unique et stérilisées par irradiation gamma. Disponibles en deux tailles, 2,5 ml (cuillères à café) et 10 ml (cuillères à soupe), elles conviennent parfaitement au prélèvement de poudres, granulés, pâtes et liquides.

- ▶ PS détectable, bleu
- ▶ Emballées une par une et stérilisées par irradiation gamma
- ▶ Production, montage et emballage répondant aux critères de la classe de salle blanche 7
- ▶ Conforme aux directives alimentaires UE et FDA



Cuillère détectable, bleue						
Longueur mm	Contenance ml	Pièce par pack	Tarif €	Rabais de quantité dès	Tarif échelonné €	Réf.
127	2,5	100		10		5378-2011 N4
170	10	100		10		5378-2012 N4

Cuillère détectable, poignée longue



Cuillère détectable, poignée longue, bleue
La poignée longue permet également d'atteindre facilement le fond de grands récipients ou d'échantillonner des fûts, bidons ou bouteilles à faible diamètre d'ouverture.

Cuillère à échantillon coudée détectable, poignée longue, bleue
La cuillère en plastique à poignée longue permet une bonne vidange résiduelle d'un récipient de grande taille et accède également aux lieux difficilement accessibles, par ex. les bidon à goulot étroit.

- ▶ PS détectable, bleu
- ▶ Emballées une par une et stérilisées
- ▶ Longueur de la poignée 300 mm
- ▶ Pour usage unique
- ▶ Fabriquées en salle blanche (classe de salle blanche 7)
- ▶ Conforme aux directives alimentaires UE et FDA

Cuillère détectable, poignée longue, bleue						
Longueur totale mm	Contenance ml	Pièce par pack	Tarif €	Rabais de quantité dès	Tarif échelonné €	Réf.
355	5	10		10		5378-5004 N4
375	20	10		10		5378-5008 N4

Cuillère à échantillon coudée détectable, poignée longue, bleue						
Longueur totale mm	Contenance ml	Pièce par pack	Tarif €	Rabais de quantité dès	Tarif échelonné €	Réf.
360	10	10		10		5378-5012 N4



Louche, poignée longue, détectable



- ▶ PS détectable, bleu
- ▶ Emballées une par une et stérilisées
- ▶ Atteint tout angle
- ▶ Longueur de la poignée 300 mm
- ▶ Pour usage unique
- ▶ Fabriquées en salle blanche (classe de salle blanche 7)
- ▶ Conforme aux directives alimentaires UE et FDA

La louche est appropriée pour le prélèvement de liquides et de produits visqueux ainsi que de poudres et de granulés. La louche est dotée d'un bord inférieur lisse et de coins arrondis. Elle permet d'atteindre tout angle dans le récipient ou de prendre du produit directement depuis le fond du récipient.

Une longue poignée avec des encoches pour les doigts assure un bon maintien et un travail précis.

La louche jetable peut être utilisée dans les secteurs pharmaceutiques, chimiques et cosmétiques ainsi que dans l'industrie agroalimentaire et du fourrage.

Louche, poignée longue, détectable						
Longueur totale mm	Contenance ml	Pièce par pack	Tarif €	Rabais de quantité dès	Tarif échelonné €	Réf.
365	30	10		10		5378-5024 N4

Cuillère-mesure détectable, bleue



Les cuillères-mesures et les cuillères doseuses permettent de mesurer et de doser exactement de petites quantités de poudre, de granulés et de liquides. Pour une mesure précise, il suffit d'éliminer l'excédent sur le rebord supérieur de la cuillère. Le volume est gravé sur le manche.

- ▶ PS détectable, bleu
- ▶ Emballées une par une et stérilisées
- ▶ Avec rebord d'enlèvement
- ▶ Pour usage unique
- ▶ Fabriquées en salle blanche (classe de salle blanche 7)
- ▶ Conforme aux directives alimentaires UE et FDA



Cuillère-mesure détectable, bleue						
Contenance ml	Pièce par pack	Tarif €	Rabais de quantité dès	Tarif échelonné €	Réf.	
0,5	100		10		5378-4085	N4
1	100		10		5378-4087	N4
2,5	100		10		5378-4089	N4
5	100		10		5378-4091	N4
10	100		10		5378-4093	N4
15	100		10		5378-4095	N4
25	100		10		5378-4097	N4
50	100		10		5378-4099	N4



Racleur détectable, bleu



Les racleurs détectables SteriPlast® en polystyrène bleu sont fabriqués dans notre salle blanche, classe 7 (10.000), montés, emballés individuellement pour l'usage unique et stérilisés par irradiation gamma. Racleur robuste et maniable destiné à l'usage unique. Le racleur détectable est approprié pour gratter, lisser ou nettoyer, et également pour éliminer des résidus.

- ▶ PS détectable, bleu
- ▶ Emballés un par un et stérilisés par irradiation gamma
- ▶ Production, montage et emballage répondant aux critères de la classe de salle blanche 7
- ▶ Conforme aux directives alimentaires UE et FDA



Racleur détectable, bleu					
L x l mm	Pièce par pack	Tarif €	Rabais de quantité dès	Tarif échelonné €	Réf.
200 x 80	10		10		5378-2030 N4

Couteau à palette, détectable, bleu



Avec le couteau à palette pour échantillons, il est possible d'appliquer, de répartir ou de lisser les produits visqueux comme les pâtes et les crèmes. Le couteau à palette atteint chaque angle et chaque arrondi des différents récipients et est approprié pour racler les cuvettes, pour enlever les résidus ou pour éliminer l'excédent lors de l'utilisation des cuillères-mesure et cuillères-doseuses de Bürkle. Le long bord gardant sa forme du couteau à palette en plastique est idéal pour couper des produits visqueux. Une petite pointe sur le bord long peut être utilisée par ex. pour amorcer une déchirure d'un fil d'emballage. Le racleur est en outre approprié pour mélanger et agiter. Le couteau à palette jetable convient à l'utilisation dans les industries chimique, pharmaceutique, cosmétique, agro-alimentaire et des boissons.

- ▶ PS détectable, bleu
- ▶ Emballés un par un et stérilisés
- ▶ L x l 192 x 20 mm
- ▶ Pour usage unique
- ▶ Fabriqués en salle blanche (classe de salle blanche 7)
- ▶ Conforme aux directives alimentaires UE et FDA

Couteau à palette, détectable, bleu					
Pièce par pack	Tarif €	Rabais de quantité dès	Tarif échelonné €	Réf.	
100		10		5378-2035	N4



NOUVEAU



Pincette stérile, détectable



Conçues pour le travail de précision en laboratoire, elles permettent de saisir, de tenir et de bouger de petits objets, comme par exemple des tissus fins, des échantillons solides etc.

- ▶ PS détectable, bleu
- ▶ Emballées une par une et stérilisées
- ▶ Pour usage unique
- ▶ Fabriquées en salle blanche (classe de salle blanche 7)
- ▶ Conforme aux directives alimentaires UE et FDA
- ▶ Longueur totale 130 mm

Pincette stérile, détectable					
Forme	Pièce par pack	Tarif €	Rabais de quantité dès	Tarif échelonné €	Réf.
pointue/coudée	100		10		5378-1060 N4
pointue	100		10		5378-1061 N4
pointes larges	100		10		5378-1062 N4

Pincettes acier inoxydable

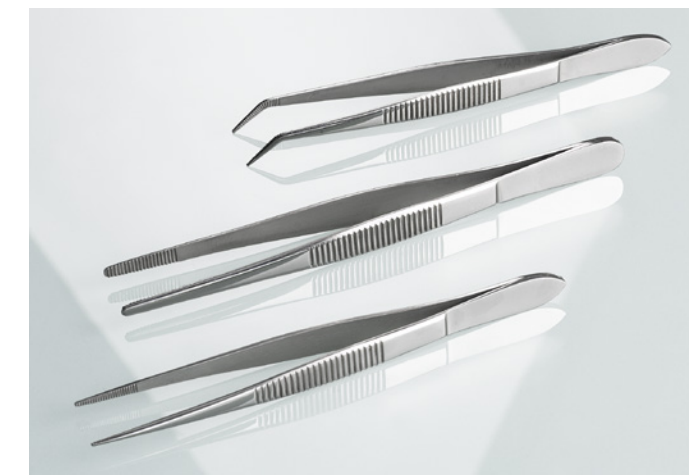

- ▶ Inox V2A (1.4301)
- ▶ Extrémités et poignée rainurées pour une manipulation fiable

Pincette acier inoxydable, pointes coudées					
Longueur totale mm	Tarif €	Rabais de quantité dès	Tarif échelonné €	Réf.	
105		10		5386-0100	N4
130		10		5386-0102	N4
160		10		5386-0104	N4

Pincette acier inoxydable, pointes arrondies					
Longueur totale mm	Tarif €	Rabais de quantité dès	Tarif échelonné €	Réf.	
105		10		5386-0300	N4
130		10		5386-0302	N4
160		10		5386-0304	N4

Pincette acier inoxydable, pointes droites					
Longueur totale mm	Tarif €	Rabais de quantité dès	Tarif échelonné €	Réf.	
105		10		5386-0200	N4
130		10		5386-0202	N4
160		10		5386-0204	N4



Micro-spatule, à usage unique



Double pelle-spatule à extrémités arrondies, contenu 1,0 et 0,25 ml, longueur totale 180 mm.

La micro-spatule permet d'échantillonner, de transvaser ou de transformer de petites quantités de produits chimiques, poudres, granulés, pâtes, crèmes ou liquides. La poignée centrale robuste et maniable facilite un travail précis.

Fabriquée en salle blanche, disponible soit en paquet grand format de 100 unités ou bien emballée individuellement et stérilisée par irradiation gamma de 100 unités.

SteriPlast

LaboPlast



Micro-spatule, à usage unique

Modèle	Pièce par pack	Tarif €	Rabais de quantité dès	Tarif échelonné €	Réf.	Autoclave 121°	Stérilisable
Paquet grand format	100		10		5378-0032	N4	
stérilisée, emballée individuellement	100		10		5378-1032	N4	

Micro-spatule acier inoxydable

burkle



La micro-spatule permet de doser, d'échantillonner ou de traiter en toute sécurité de petites quantités de poudres, de produits chimiques, de pâtes, de crèmes ou de substances actives. Cette cuillère de laboratoire en inox est fabriquée intégralement sans bords ni fissures ni rainures, ce qui permet d'exclure toute impureté ou contamination croisée car aucun reste ni détergent ne peut s'y déposer. La micro-spatule convient parfaitement à l'utilisation dans l'industrie pharmaceutique, l'industrie agro-alimentaire et la filière cosmétique-parfums.

- ▶ Inox V2A (1.4301)
- ▶ Poli haute brillance
- ▶ Contenance 1,25 ml



Micro-spatule acier inoxydable

Longueur totale mm	Tarif €	Rabais de quantité dès	Tarif échelonné €	Réf.	Autoclave 121°	Stérilisable
170		10		5386-0001	N4	

Cuillère avec spatule acier inoxydable



La cuillère avec spatule est disponible pour de multiples applications. Elle est équipée d'un côté d'une cuillère et, de l'autre, d'une spatule. Elle permet donc d'échantillonner et de traiter différents fluides, comme par ex. des poudres, granulés, pâtes ou des liquides. Côté cuillère, deux contenances sont proposées : 4 ou bien 11 ml. Fabriquée en inox en une seule pièce, la cuillère avec spatule est exempte de tous bords, rainures ou fissures. Des résidus et des détergents ne peuvent donc pas se déposer, évitant ainsi des impuretés ou une contamination croisée. La cuillère avec spatule convient parfaitement à l'utilisation dans l'industrie chimique, pharmaceutique, agro-alimentaire et dans la filière cosmétique-parfums.

- ▶ Inox V2A (1.4301)
- ▶ Poli haute brillance
- ▶ Double fonction

Cuillère avec spatule acier inoxydable

Longueur totale mm	Tarif €	Rabais de quantité dès	Tarif échelonné €	Réf.	Autoclave 121°	Stérilisable
180		10		5386-0022	N4	
300		10		5386-0025	N4	

Cuillère avec spatule, à usage unique

burkle



SteriPlast

LaboPlast

La cuillère avec spatule est une double spatule avec cuillère 0,5 ml et lame de spatule 17 mm, longueur totale 178 mm. En laboratoire, la cuillère avec spatule peut être utilisée de différentes manières, comme cuillère d'échantillonnage, pour la mesure ou le transvasement de petites quantités, comme racleur ou pour mélanger et remuer. Conception spéciale pour l'usage unique, résistante aux produits chimiques et à la corrosion. Fabriquée en salle blanche, disponible soit en paquet grand format de 100 unités ou bien emballée individuellement et stérilisée par irradiation gamma de 100 unités.

- ▶ PS
- ▶ Production, montage et emballage répondant aux critères de la classe de salle blanche 7
- ▶ Conforme aux directives alimentaires UE et FDA
- ▶ En option, emballée une par une et stérilisée par irradiation gamma



Cuillère avec spatule, à usage unique

Modèle	Pièce par pack	Tarif €	Rabais de quantité dès	Tarif échelonné €	Réf.	Autoclave 121°	Stérilisable
Paquet grand format	100		10		5378-0031	N4	
stérilisée, emballée individuellement	100		10		5378-1031	N4	

Kit cuillère-mesure et cuillère doseuse



LaboPlast

Les cuillères-mesures et les cuillères doseuses permettent de mesurer et de doser exactement de petites quantités de poudre, de granulés et de liquides. Pour une mesure précise, il suffit d'éliminer l'excédent sur le rebord supérieur de la cuillère. Le volume est gravé sur le manche.

Le bord plat de la cuillère-mesure est idéal pour prendre le matériau au fond ou dans les angles du récipient, ce qui permet de le vider intégralement. Grâce à son fond plat, la cuillère-mesure peut être posée sans renverser le contenu.

L'œillet au bout du manche permet d'accrocher la cuillère ou d'en rattacher plusieurs.

- ▶ Volumes : 0,5, 1,0, 2,5, 5,0, 10, 15, 25, et 50 ml
- ▶ Lot de cuillères-mesures, huit tailles
- ▶ PS
- ▶ Avec rebord d'enlèvement
- ▶ Conforme aux directives alimentaires UE et FDA

Kit cuillère-mesure et cuillère doseuse

Couleur	Contenance ml	Pièce par pack	Tarif €	Rabais de quantité dès	Tarif échelonné €	Réf.
blanc	0,5 - 50	8		10		5378-4120 N4
bleu	0,5 - 50	8		10		5378-4125 N4

Cuillère doseuse en inox



Lot de quatre cuillères doseuses en inox, comme aide pour le dosage simple et rapide de quantités entre 1,25 et 15 ml. Le volume est respectivement gravé dans le manche de la cuillère doseuse.

- ▶ Inox V2A (1.4301)
- ▶ Volumes : 1,25 ml, 2,5 ml, 5 ml, 15 ml
- ▶ Cuillère à finition brillante, manche poli mat

Cuillère doseuse en inox

Contenance ml	Tarif €	Rabais de quantité dès	Tarif échelonné €	Réf.
1,25 - 15		10		5334-8000 N4

Cuillère d'échantillonnage



Cuillères d'échantillonnage pour le prélèvement de petites quantités d'échantillons. La forme spéciale de la cuillère permet d'atteindre le moindre recoin du fût et empêche l'échantillon de glisser de la cuillère.

- ▶ Inox V2A (1.4301)
- ▶ Résistantes aux produits chimiques (ne pas utiliser pour des acides et des bases fortes)

Cuillère d'échantillonnage

Longueur mm	Contenance ml	Tarif €	Rabais de quantité dès	Tarif échelonné €	Réf.
150	2		10		5320-0150 N4
180	2		10		5320-0180 N4
210	2		10		5320-0210 N4
300	9		10		5320-0300 N4
400	9		10		5320-0400 N4
500	9		10		5320-0500 N4

Pelles de mesure



Pelle de mesure universelle pour le transvasement et la mesure de poudres et granulés. Pour un dosage précis, remplir la pelle de mesure et éliminer l'excédent sur le rebord supérieur de la pelle.

- ▶ PP, blanc
- ▶ Bonne résistance chimique

Pelles de mesure

Contenance ml	L x l mm	Tarif €	Rabais de quantité dès	Tarif échelonné €	Réf.
2	60 x 21		48		9614-0002 N3
5	82 x 27		48		9614-0005 N3
10	100 x 34		48		9614-0010 N3
25	135 x 44		48		9614-0025 N3
50	160 x 55		48		9614-0050 N3
100	200 x 70		48		9614-0100 N3
250	260 x 90		24		9614-0250 N3
500	315 x 118		24		9614-0500 N3
1000	385 x 134		24		9614-1000 N3

PharmaScoop



La pelle PharmaScoop a été développée pour répondre aux exigences élevées de l'industrie pharmaceutique, comme décrit par exemple par les prescriptions de la FDA. Fabriqué, comme tous les préleveurs pharma, à partir d'inox V4A sans angles vifs, rainures ou stries dans lesquels des débris d'échantillons pourraient se coincer et falsifier les résultats des prélèvements suivants. La pelle, polie haute brillance sur le dessus et sur le dessous, répond à toutes les exigences pour une production et un prélèvement conformes aux BPF.

- ▶ Inox V4A (1.4404)
- ▶ Conforme BPF
- ▶ Poli haute brillance

PharmaScoop									
Contenance ml	Ø mm	Longueur mm	Tarif €	Rabais de quantité dès	Tarif échelonné €	Réf.			
10	25	45		10		5324-0010	N4		
50	38	70		10		5324-0011	N4		
100	50	100		10		5324-0012	N4		
500	95	140		10		5324-0018	N4		
750	95	210		10		5324-0013	N4		
1000	110	235		10		5324-0014	N4		
1250	125	195		10		5324-0015	N4		
1700	135	230		10		5324-0016	N4		
2500	185	215		10		5324-0017	N4		

PharmaScoop avec poignée longue									
Contenance ml	Ø mm	Longueur mm	Longueur totale mm	Tarif €	Rabais de quantité dès	Tarif échelonné €	Réf.		
1000	110	235	835		10		5324-0019	N4	

EasyScoop

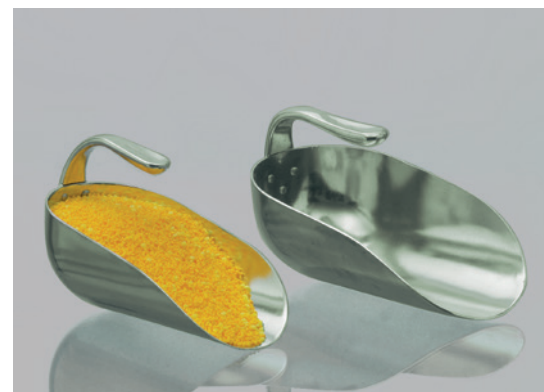

Le prélèvement de produits en vrac dont le poids spécifique est élevé implique de fortes charges sur les articulations de la main si l'on emploie des pelles classiques. EasyScoop avec poignée intérieure centrée est conçue de façon ergonomique, pour un travail plus simple et plus sûr. EasyScoop étant bien plus courte qu'une pelle classique, il est possible d'échantillonner des récipients étroits.

- ▶ En aluminium léger, anodisé brillant

EasyScoop						
Contenance ml	Longueur mm	Poids g	Tarif €	Réf.		
1500	200	325		5356-1500	N2	
2000	300	575		5356-2000	N2	

Pelle inox



La pelle acier inoxydable permet de prélever des échantillons de poudres, de granulés et de pâtes. L'inox V2A (1.4301) peut être stérilisé, également en autoclave. La pelle en inox, lisse et polie haute brillance, est apte au contact alimentaire.

Sa forme tubulaire permet de la plonger facilement dans le médium à échantillonner. Les bords élevés empêchent que l'échantillon ne ruisselle en dehors. La poignée ronde tient bien dans la main. La pelle robuste convient parfaitement à l'utilisation dans l'industrie chimique, pharmaceutique et agro-alimentaire.

- ▶ Inox V2A (1.4301)
- ▶ Stérilisable
- ▶ Robuste

Pelle inox								
Contenance ml	Ø mm	Tarif €	Rabais de quantité dès	Tarif échelonné €	Réf.			
120	50		5		5370-0120	N3		
450	75		5		5370-0450	N3		
1000	100		5		5370-1000	N3		
1500	120		5		5370-1500	N3		
2500	150		5		5370-2000	N3		

FoodScoop



Pelle à main très stable pour différentes applications, spécialement adapté au secteur agro-alimentaire. Raccord sans soudure entre la pelle et la poignée creuse, sans rainures ni bords. Surface particulièrement lisse, polie haute brillance.

- ▶ Modèle extra-stable
- ▶ Inox V2A (1.4301)

FoodScoop									
Contenance ml	Longueur totale mm	L x l mm	Tarif €	Rabais de quantité dès	Tarif échelonné €	Réf.			
100	215	120 x 60		5		5371-0100	N3		
200	230	140 x 75		5		5371-0200	N3		
250	245	155 x 85		5		5371-0250	N3		
350	290	180 x 100		5		5371-0350	N3		
500	350	220 x 130		5		5371-0500	N3		

Pelles et racleurs en plastique

Les pelles en fer sont bruyantes, se cabossent, s'oxydent et sont lourdes. Les pelles en plastique ne connaissent pas ces inconvénients et sont extrêmement hygiéniques, elles sont fabriquées en monobloc et leurs surfaces sont anti-adhésives. En outre, elles présentent une très bonne résistance chimique et sont incassables – des avantages de valeur !

Selon le modèle les pelles sont antistatiques, anti-microbiennes, propres au contact alimentaire et leurs coloris sont attrayants (dépourvus de cadmium).

Les pelles et racleurs sont fabriqués en polypropylène et disposent d'équipements complémentaires pour diverses applications.

- ▶ Industrie : vert
- ▶ Substances alimentaires : blanc

Six produits :

- ▶ Racleur avec poignée fixe
- ▶ Pelle à main
- ▶ Pelle de remplissage, idéale pour le prélèvement
- ▶ Pelle en deux pièces avec poignée en D
- ▶ Pelle en deux pièces avec poignée en T
- ▶ Pelle en une pièce, réduit la contamination

Domaines d'utilisation :

pharma, bio-technologie, aliments, fourrages, chimie, industrie, agriculture, pisciculture, prélèvement, vétérinaire.



Pelles et racleurs pour le secteur alimentaire

Grâce à leur surface en polypropylène, lisse, sans pore et facile à nettoyer, ces pelles sont particulièrement adaptées au contact alimentaire. Les pelles peuvent également être utilisées pour les produits de cuisson.

- ▶ Adaptés aux produits alimentaires (FDA et (EU) Nr. 10/2011)

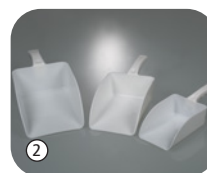

① Pelle à main pour aliments									
L x l mm	Longueur totale cm		Poids g	Tarif €	Rabais de quantité dès	Tarif échelonné €	Ref.		
315 x 247	52,7		509	5			8300-1010	N3	
② Pelle de remplissage pour aliments									
l x P x L mm	Longueur totale cm		Poids g	Tarif €	Rabais de quantité dès	Tarif échelonné €	Ref.		
110 x 150 x 250	25		90	5			8300-5010	N3	
138 x 187 x 310	31		187	5			8300-5011	N3	
167 x 230 x 355	35		289	5			8300-5012	N3	
③ Pelle en une pièce pour aliments									
Poignée	l x P x L mm	Longueur totale cm		Poids g	Tarif €	Rabais de quantité dès	Tarif échelonné €	Ref.	
D	279 x 362 x 1107	111		1564	5			8300-0010	N3
D	347 x 410 x 1100	110		1882	5			8300-0011	N3
④ Pelle en deux pièces pour aliments									
Poignée	l x P x L mm	Longueur totale cm		Poids g	Tarif €	Rabais de quantité dès	Tarif échelonné €	Ref.	
T	247 x 315 x 966	97		1040	5			8300-2010	N3
⑤ Racleur pour aliments									
L x l mm	Longueur totale cm		Poids g	Tarif €	Rabais de quantité dès	Tarif échelonné €	Ref.		
205 x 75			44	5			8300-4011	N3	
250 x 110			80	10			8300-4010	N3	

Pelles et racleurs en plastique



Pelles et racleurs pour l'industrie

Avec équipement antistatique, idéal pour un emploi robuste en chimie et dans l'industrie. Le propylène présente une résistance chimique et thermique élevée. Les pelles sont incassables, simples à nettoyer et légères.

- ▶ Antistatique



① Pelle à main pour l'industrie									
L x l mm	Longueur totale cm		Poids g	Tarif €	Rabais de quantité dès	Tarif échelonné €	Ref.		
315 x 247	51,5		509	5			8300-1003	N3	
350 x 257	58,7		810	5			8300-1001	N3	
② Pelle de remplissage pour l'industrie									
l x P x L mm	Longueur totale cm		Poids g	Tarif €	Rabais de quantité dès	Tarif échelonné €	Ref.		
110 x 150 x 250	25		90	10			8300-5001	N3	
138 x 187 x 310	31		187	5			8300-5002	N3	
167 x 230 x 355	35		289	5			8300-1002	N3	
③ Pelle en deux pièces pour l'industrie									
Poignée	l x P x L mm	Longueur totale cm		Poids g	Tarif €	Rabais de quantité dès	Tarif échelonné €	Ref.	
T	247 x 315 x 966	97		1004	5			8300-2001	N3
D	257 x 350 x 1045	104,5		1280	5			8300-3006	N3
④ Racleur pour l'industrie									
L x l mm	Longueur totale cm		Poids g	Tarif €	Rabais de quantité dès	Tarif échelonné €	Ref.		
205 x 75			44	10			8300-4001	N3	
250 x 110			80	10			8300-4002	N3	

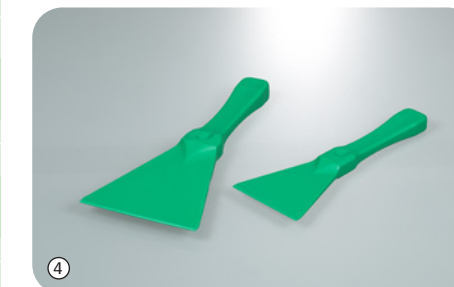

Préleveur de viande pour le prélèvement sur des carcasses

Préleveur de viande pour le prélèvement bactériologique sur la surface de carcasses. Le principe du préleveur de viande est le même que celui d'un perce-bouchon. Il permet de découper (méthode destructive, appelée également technique d'excision) des morceaux de tissus ronds de 5 cm² sur la surface de la carcasse. Après avoir été découpé, l'échantillon est raclé de la carcasse avec un scalpel et une pincette. La lame tranchante en acier inoxydable assure une découpe aisée des échantillons. Un trou dans la couronne permet de purger l'air et d'éjecter l'échantillon. Le préleveur peut être stérilisé, par ex. par flambage ou en autoclave.

- ▶ Pour le prélèvement d'échantillons conformément à la norme DIN EN ISO 17604:2015-12
- ▶ Diamètre 25 mm

Pincette à usage unique, bleue. Voir page 139.
Pincette stérile, détectable. Voir page 145.



BeefSteaker



Préleveur de viande BeefSteaker pour découper manuellement un morceau de tissu sur les carcasses en vue de leur analyse microbiologique. La couronne est enfoncée à la main.



BeefSteaker			
Ø mm	Tarif €	Réf.	
25		5388-1000	N4

Tête de perçage



La tête de perçage pour l'échantillonnage de carcasses est équipée d'un support hexagonal pour porte-forets ou mandrins, adapté à tous les perceuses ou tournevis conventionnels sans fil.

Tête de perçage				
Ø mm	Tarif €	Rabais de quantité dès	Tarif échelonné €	Réf.
25		10		5388-1010

IceSampler



Préleveur conçu pour le prélèvement de produits surgelés, fortement visqueux et pâteux, comme par ex. la glace alimentaire et substances analogues. La lame en forme de foret pénètre d'elle-même le produit surgelé. Le cylindre collecteur est facile à retirer grâce à l'accouplement à baïonnette. L'échantillon est alors libéré et peut être retiré.

- ▶ Inox V4A (1.4404), électropoli
- ▶ Stérilisable
- ▶ Nettoyage simple
- ▶ Cylindre collecteur 38 mm Ø

IceSampler				
Longueur mm	Volume ml	Tarif €	Réf.	
300	50		5339-0300	N2
550	50		5339-0550	N2
1050	50		5339-1050	N2

Tarière à glace | pour les produits congelés et semi-solides



Préleveur pour produits surgelés dans l'industrie alimentaire, ainsi que pour substances semi-solides. La tarière creuse, très robuste, entaille rapidement l'échantillon grâce à sa couronne de découpe acérée. Il est possible de prélever un échantillon cylindrique (prélèvement transversal).

La tarière est montée sur votre perceuse que l'on trouve couramment sur le marché. La couronne pénètre rapidement et facilement le produit surgelé jusqu'à atteindre la profondeur souhaitée, ce qui permet d'obtenir, sans trop d'efforts, un échantillon représentatif de chaque couche du produit congelé. En fonction du modèle, il est possible de prélever des échantillons à des profondeurs allant jusqu'à 100 ou 200 mm. L'éjecteur permet d'expulser facilement l'échantillon en dehors de la tête.

La tarière en acier inoxydable V4A est stérilisable et apte au contact alimentaire. Elle convient parfaitement au contrôle de qualité dans l'industrie alimentaire, l'industrie agroalimentaire et au prélèvement de viande congelée pour l'analyser. Il est également possible de prélever facilement d'autres substances surgelées, telles que les liquides congelés.

- ▶ Inox V4A (1.4404/1.4571)
- ▶ Stérilisable
- ▶ Prélèvement transversal



Tarière à glace				
Ø intérieur mm	Ø extérieur mm	Profondeur d'alésage mm	Tarif €	Réf.
8	10	100		5323-0190
16	21	200		5323-0200
50	54	200		5323-2010

Echantillonneurs de terrain GeoSampler



Echantillonneur pour des sols meubles, de l'herbe et des pelouses. Le repose-pied du modèle 5350-5006 simplifie significativement les travaux.

- ▶ Inox

Echantillonneurs de terrain GeoSampler

Modèle	Longueur totale cm	Longueur rainure mm	Ø extérieur mm	Ø rainure intérieure mm	Poids g	Tarif €	Réf.
sans repose-pied	56	300	17	11	550	5350-5003	N2
avec repose-pied	81	300	20	14	1500	5350-5006	N2

Echantillonneur de terrain Pürckhauer



Echantillonneur Pürckhauer très robuste pour sols lourds et caillouteux. La pointe conique d'au moins 60 cm (modèle 5350-5018) permet un retrait plus simple du préleveur lorsqu'il est enfoncé dans le sol. Idéal également pour le prélèvement N-min 0-90 cm.

- ▶ Echelle gravée, graduations de 10 cm
- ▶ Poignée amovible, avec caoutchouc anti-dérapant
- ▶ Tête de martelage renforcée
- ▶ Inox

Echantillonneur de terrain Pürckhauer

Longueur totale cm	Longueur rainure mm	Ø extérieur haut mm	Ø extérieur bas mm	Ø rainure intérieure mm	Poids g	Tarif €	Réf.
81	600	20	20	13	2400	5350-5012	N2
117,5	1000	28	25	18	3800	5350-5018	N2

Tarière, poignée et manche

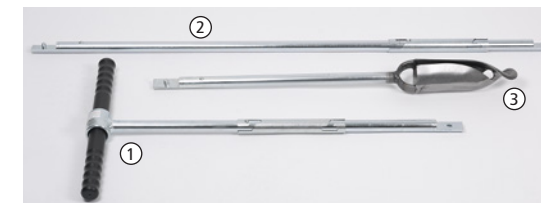

Modèle très robuste avec têtes de perçage durcies et lubrifiées. Pour déterminer l'humidité, les propriétés et la structure des sols. La forme de la tête de perçage de la tarière garantit un frottement minimum pour l'introduction et le retrait de la tarière dans le sol. Ainsi, les contraintes physiques sont largement réduites. La tarière se compose de différents éléments. Poignée avec tige 75 cm, au besoin rallonge de 100 cm et une des sept têtes de perçage disponibles, chacune étant conçue pour des sols différents. Le montage des différentes pièces est simple. Avec tiges de rallonge pour une profondeur de perçage de 5 m maxi.

⚠ Veuillez commander également la tête de perçage souhaitée !

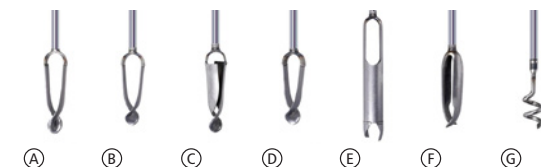

1 Tarière, poignée et manche

Modèle	Longueur cm	Tarif €	Réf.
Poignée avec tige, sans tête de perçage	75		5350-1005 N4

Accessoires

Appellation	Tarif €	Réf.
2 Rallonge de tarière		5350-1010 N4
Coffre de transport LxIxH 123x25x11 cm		3600-2120 N4

Têtes de perçage de tarière

Il existe différentes têtes de perçage pour les tarières, conçues chacune pour un type de sol particulier :

A Argile et sols humides

Avec flancs étroits, pour limiter au possible le frottement/la résistance dans le sol. Les sols humides étant de manière générale fortement collants, le sol reste bien incrusté dans la tête de perçage.

B Sable

Avec flancs larges pour une surface porteuse accrue, pour conserver au mieux le sable.

C Sable grossier

Avec flancs extra-larges, pour permettre une fermeture encore meilleure de la tête de perçage, pour le prélèvement de sable grossier et de sols très secs.

D Combinaison

Retient des sols fortement collants comme des matières qui le sont moins.

E Riverside

Parfaitement adapté pour un perçage dans des sols durs, à croûte, et mélangés à du gravier fin. Les spatules de dégagement dépassent de l'élément de perçage principal, pour minimiser fortement les frottements.

F Perce-gravier

Avec pelles légèrement ondulées et en travers, qui facilitent la descente à travers le gravier. Les éventuelles pierres sont bloquées entre les rebords de perçage. Le matériau de sol le plus fin (sable grossier avec gravier fin) est conservé dans le dispositif de perçage.

G Attrape-pierres

L'attrape-pierres permet de collecter et d'extraire les pierres susceptibles d'empêcher le bon déroulement du prélèvement avec une tête de perçage.

3 Têtes de perçage de tarière

Modèle	Tarif €	Rabais de quantité dès	Tarif échelonné €	Réf.
A Argile et sols humides		5		5350-1015 N4
B Sable		5		5350-1020 N4
C Sable grossier		5		5350-1025 N4
D Combinaison		5		5350-1030 N4
E Riverside		5		5350-1035 N4
F Perce-gravier		5		5350-1040 N4
G Attrape-pierres		5		5350-1045 N4

MiniTherm



Le thermomètre à sonde permet de saisir la température des gaz, des substances molles ou poudres et liquides. Nouveauté : Le thermomètre miniature imperméable peut être facilement nettoyé à l'eau courante, voire même en machine.

- ▶ Remplacement aisé et rapide de la batterie, incl. batterie
- ▶ Capteur directement dans la pointe de mesure
- ▶ Pratique
- ▶ Usage multiple

MiniTherm

Modèle	Étendue de mesure °C	Longueur mm	Ø mm	Indice de protection	Tarif €	Réf.
Standard	-50 à +150	133	4	41	5384-0011	N2
imperméable	-20 à +230	120	4	67	5384-0012	N2

SnowPack® Appareil à glace carbonique



Avec SnowPack®, vous obtenez, en peu de temps, une tablette de glace carbonique à -79 °C d'un poids de 50 ou 250 g sans système complexe, sans branchement électrique ! Vous avez, à tout moment, la possibilité d'obtenir un refroidissement économique à des températures très basses. Le SnowPack® peut être utilisé dans des hôpitaux, des universités, des écoles, des instituts, des laboratoires, dans l'industrie chimique et dans les organismes de test de matériaux.

Exemples d'utilisations : Réduction de température dans les bains de refroidissement ou les pièges cryogéniques, le pré-refroidissement d'échantillons de tissus, la sécurisation du transport ou l'incorporation de substances biologiques, la congélation d'échantillons de sang et de tissus, pour des recherches en chimie, physique et dans le domaine des matériaux etc. La glace carbonique est facile à manipuler, inodore et sans saveur. L'appareil à glace carbonique SnowPack® peut être raccordé à n'importe quelle bouteille de CO₂ européenne en acier avec conduite montant sans détendeur (W 21,80 x 1/14" selon DIN 477-1 N° 6), utilisée couramment dans de nombreuses entreprises et laboratoires. Une bouteille peut sinon être louée auprès d'un commerce local spécialisé contre une somme modérée. Voir page 234.

SnowPack® Appareil à glace carbonique

Modèle	Tablette Ø x H mm	Poids g	Durée approx. d'échappement gazeux min	Tablettes par bouteille de 22 kg	Tarif €	Réf.
SnowPack® 50	50 x 30	50	1	env. 90	9805-0030	N4
SnowPack® 250	80 x 60	250	1	env. 16	9805-0200	N4

Pots d'échantillonnage, aseptiques



Pot d'échantillonnage avec couvercle à vis à fermeture étanche. Le couvercle peut être ouvert d'une seule main et se soulève selon un angle de 90°. Le liquide/condensat dans le couvercle s'écoule dans une gouttière de captage intégrée au couvercle, rien ne se perd, rien ne peut goutter. Le pot est absolument étanche, exempt de fissure, donc facile à remplir et permettant une purge totale. Le pot d'échantillonnage est produit dans des conditions aseptiques. Il est stérilisable en autoclave et peut être congelé.



- ▶ PP, transparent
- ▶ Aseptique
- ▶ Avec zone pour inscription et graduation

Pots d'échantillonnage, aseptiques

Contenance ml	Hauteur mm	Ø mm	Modèle	Tarif €	Rabais de quantité dès	Tarif échelonné €	Réf.
50	78	31	avec zone pour inscription et graduation		650		6206-0060 N3
90	80	43	avec zone pour inscription et marquage à 80 ml		350		6206-0100 N3
300	88	75	avec graduation		240		6206-0300 N3

Pot à vis



Pot de conditionnement esthétique avec couvercle à vis. Purge totale, sans strie, peu coûteux.

- ▶ PP, blanc
- ▶ Stérilisable

Pot à vis						
Contenance ml	Ø mm	Hauteur mm	Tarif €	Rabais de quantité dès	Tarif échelonné €	Réf.
12	25	31		100		6214-0012 N3
25	31	40		100		6214-0025 N3
60	41	56		100		6214-0060 N3
90	52	52		100		6214-0090 N3
125	52	67		100		6214-0125 N3
250	68	79		100		6214-0250 N3
625	90	113		70		6214-0600 N3
1000	102	129		80		6214-1000 N3

Bécher d'échantillonnage avec couvercle



Bécher d'échantillonnage avec couvercle rouge étanche. Les béchers d'échantillonnage sont aseptiques et conviennent aux denrées alimentaires. Sans couvercle, les béchers sont stérilisables en autoclave.

- ▶ Bécher PP, couvercle LDPE
- ▶ Résistance à la température Bécher -20 °C/+120 °C, couvercle -80 °C/+75 °C
- ▶ Aseptique

Bécher d'échantillonnage avec couvercle						
Contenance ml	Ø mm	Hauteur mm	Tarif €	Rabais de quantité dès	Tarif échelonné €	Réf.
125	52	74		380		7103-0125 N3

Flacon aluminium | léger, incassable, d'un seul tenant



Le flacon aluminium est spécialement adapté au stockage, au transport ou à l'expédition de substances et d'échantillons qui doivent être conservés totalement intacts. Autres caractéristiques importantes : se vident jusqu'à la dernière goutte, inodores, opaques, inoxydables.

- ▶ Aluminium pur (AL 99,5)
- ▶ Flacon en alu avec bouchon fileté original en PP avec joint intérieur en alu
- ▶ Adapté aux aliments (exception: aliments fortement acides et salés)
- ▶ Avec agrément UN, voir page 273

Flacon aluminium						
Contenance ml	Ø mm	Hauteur avec bouchon mm	Agrément UN	Tarif €	Rabais de quantité dès	Tarif échelonné €
38	35	70	1B1/X/250	387		0327-0038 N3
60	40	88	1B1/X/250	304		0327-0060 N3
120	57	97	1B1/X/250	143		0327-0120 N3
300	57	160	1B1/X/250	143		0327-0300 N3
600	74	192	1B1/X/250	84		0327-0600 N3
1200	88	248	1B1/X/250	60		0327-1200 N3
3000	161	215	1B1/X/250	168		0327-3000 N3
5600	161	340	1B1/X/250	168		0327-5600 N3

Flacon à col large, plombable



Flacon solide avec oeillets plombés sur raccord à vis et flacon. Particulièrement adapté pour l'expédition d'échantillons. Sécurité accrue pour les échantillons grâce au plombage. Col large pour un remplissage aisé. Spécialement conçu pour les milieux visqueux, les poudres, granulés et pâtes.

- ▶ HDPE
- ▶ Étanche aux liquides
- ▶ Remplissage aisé grâce au col large

Flacon à col large, plombable						
Contenance ml	Ø récipient mm	Ø intérieur col mm	Hauteur avec bouchon mm	Tarif €	Rabais de quantité dès	Tarif échelonné €
250	64	26,5	118		50	0322-0250 N3
500	78	40	147		50	0322-0500 N3
1000	100	50	186		50	0322-1000 N3
2000	120	50	230		50	0322-2000 N3

Accessoires		
Appellation	Tarif €	Réf.
Plomb SampleSafe, rouge, 100 pièce		5399-2902 N4

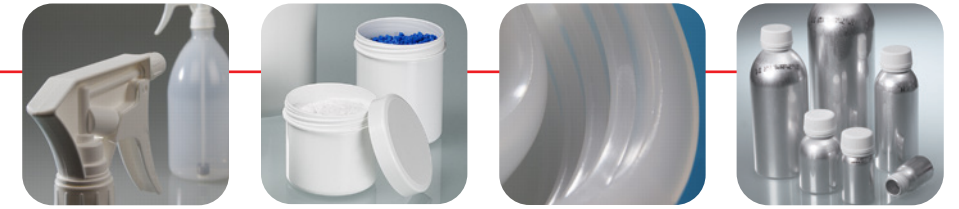

Sommaire récipients



- 164 – 170 Flacons à col étroit
- 171 – 174 Flacons à col large
- 175 – 181 Flacons vaporisateurs, pissettes et flacons compte-gouttes
- 182 – 183 Flacons aluminium
- 184 – 189 Pots
- 187 – 189 Pots d'échantillonnage
- 190 – 196 Bidons & réservoirs à col large
- 192 – 193 Réservoirs pour liquides combustibles
- 197 Réservoirs de stockage, réservoirs d'empilage
- 198 – 201 Tonneaux, grands récipients
- 202 – 203 Réservoirs de sécurité
- 204 – 205 Seaux d'emballage, sachets de conditionnement



Récipients

Bouteilles, pots, bidons



LaboPlast



Flacons universels pour le stockage, le conditionnement, en laboratoire, pour le prélèvement, l'échantillonnage et le transport de liquides.

- ▶ Avec bouchon fileté
- ▶ LDPE, transparent
- ▶ Avec bouchon pissette/ avec bouchon compte-gouttes, voir page 180

Remise sur quantité

Flacons à col étroit, ronds

Contenance ml	Ø récipient mm	Hauteur avec bouchon mm	Ø intérieur col mm	Ø filetage mm	Tarif €	Rabais de quantité dès	Tarif échelonné €	Réf.
10	26	47	9	14		100		0302-0010 N3
20	32	58	9	14		100		0302-0020 N3
30	35	67	9	14		100		0302-0030 N3
50	40	86	13	18		100		0302-0050 N3
100	45	106	13	18		100		0302-0100 N3
200	58	134	13	18	25			0302-0200 N3
250	60	140	18	25	50			0302-0250 N3
500	75	173	18	25	50			0302-0500 N3
1000	95	213	21	28	50			0302-1000 N3
2000	120	263	21	28	50			0302-2000 N3
3000	139	306	24	32	20			0302-3000 N3
5000	163	360	31	40	10			0302-5000 N3



Flacon rond pratique avec bouchon verseur, particulièrement adapté aux liquides, émulsions, crèmes et huiles cosmétiques. Prélèvement possible en portions.

- ▶ Flacon HDPE transparent, bouchon PP
- ▶ Bouchon verseur avec trou Ø 3 mm
- ▶ Peu onéreux et esthétique

Remise sur quantité

Flacons ronds avec bouchon verseur

Contenance ml	Hauteur avec bouchon mm	Ø filetage mm	Tarif €	Rabais de quantité dès	Tarif échelonné €	Réf.
100	115	22		50		0308-0100 N3
250	143	22		50		0308-0250 N3
500	182	25		50		0308-0500 N3
1000	221	25		72		0308-1000 N3



Flacon universel pour le stockage, le conditionnement, en laboratoire, pour le prélèvement.

- ▶ LDPE, transparent
- ▶ Etanche aux liquides
- ▶ Avec bouchon fileté
- ▶ Bouchon compte-gouttes adapté disponible en option.

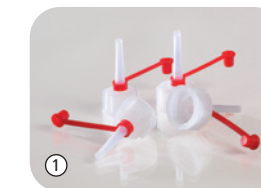

Flacons à col court

Contenance ml	Ø mm	Hauteur mm	Ø intérieur col mm	Ø filetage mm	Tarif €	Rabais de quantité dès	Tarif échelonné €	Réf.
100	45	98	13	18		100		0314-0100 N3
250	61	128	18	25		50		0314-0250 N3
500	77	162	18	25		50		0314-0500 N3
1000	95	198	21,6	28		50		0314-1000 N3

Accessoires

Appellation	Tarif €	Réf.
① Bouchon compte-gouttes adapté pour filetages Ø 18 mm		0300-3018 N3
① Bouchon compte-gouttes adapté pour filetages Ø 25 mm		0300-3025 N3
① Bouchon compte-gouttes adapté pour filetages Ø 28 mm		0300-3028 N3

L'union parfaite de la pureté des produits jetables et de la durabilité environnementale !



Nos gammes LaboPlast® Bio et SteriPlast® Bio nous permettent de vous proposer des produits qui répondent à toutes les caractéristiques d'un prélèvement de qualité. Seuls les produits jetables permettent de respecter les réglementations dans ce domaine, de plus en plus sévères. Toutefois, la préservation de l'environnement et notre responsabilité écologique étant l'une de nos priorités, ces produits jetables sont disponibles également en bioplastique.

Les produits LaboPlast® Bio sont exclusivement fabriqués à partir de matières premières renouvelables. Par ailleurs, les produits SteriPlast® Bio sont stérilisés par irradiation gamma. BIO-PE est entièrement recyclable et exempt de toute matière première d'origine fossile, ce qui permet une réduction des émissions de CO₂ et par conséquent des gaz à effet de serre.



Cane à sucre
100 % matières premières durables



Entièrement recyclables



I'm green

Green PE

Réduction des émissions de CO₂
(2,9 t de CO₂ / t PE)
Réduction des gaz à effet de serre

LaboPlast
Bio

SteriPlast
Bio

Produits aux caractéristiques optimales

- ▶ Parfaitement adaptés au prélèvement
- ▶ Aptés au contact alimentaire en vertu des normes EU et FDA
- ▶ Fabriqués, montés et emballés en grande partie dans la salle blanche Bürkle
- ▶ Disponibles également en SteriPlast® Bio, stérilisés par irradiation gamma

Écophiles et durables

- ▶ Produit en bioplastique
- ▶ À partir de matières premières durables, sans aucune ressource d'origine fossile
- ▶ Moins de CO₂ et donc de gaz à effet de serre
- ▶ Entièrement recyclables

Flacons à col étroit Bio PE



Ces flacons à col étroit Bio sont fabriqués à partir du biopolymère « PE vert ». Ce matériau, aux excellentes propriétés identiques à celles du PE conventionnel, est recyclable bien que fabriqué à partir de matières premières renouvelables et non pas d'origine fossile. « PE vert » contribue ainsi à réduire les émissions de CO₂ et à protéger l'environnement.

- ▶ Avec bouchon fileté
- ▶ Fabriqué à partir de matières premières renouvelables
- ▶ LDPE vert



LaboPlast
Bio

Flacons à col étroit Bio PE

Contenance ml	Ø récipient mm	Hauteur avec bouchon mm	Ø intérieur col mm	Ø filetage mm	Tarif €	Rabais de quantité dès	Tarif échelonné €	Réf.
10	26	47	9	14		100		0303-0010 N3
20	32	58	9	14		100		0303-0020 N3
50	40	86	13	18		100		0303-0050 N3
100	45	106	13	18		100		0303-0100 N3
250	60	140	18	25		100		0303-0250 N3
500	75	173	18	25		100		0303-0500 N3
1000	95	213	21	28		100		0303-1000 N3

Flacon carré, surfaces carrées, col étroit



Flacon carré peu coûteux pour le conditionnement et le stockage de liquides, poudres et granulés.

- ▶ HDPE, transparent, incassable
- ▶ Zone d'étiquetage spéciale, pour étiquette ou inscription manuelle
- ▶ Ne fuit pas

Flacon carré, surfaces carrées, col étroit

Contenance ml	L x l mm	Hauteur avec bouchon mm	Ø intérieur col mm	Ø filetage mm	Tarif €	Rabais de quantité dès	Tarif échelonné €	Réf.
20	27 x 27	51	13	18	100			0331-0020 N3
50	33 x 34	77	13	18	100			0331-0050 N3
100	43 x 43	78	17,5	25	100			0331-0100 N3

Flacon carré avec bouchon fileté



Flacon carré peu coûteux pour le conditionnement et le stockage de liquides.

- ▶ HDPE, transparent, incassable
- ▶ Zone d'étiquetage spéciale, pour étiquette ou inscription manuelle
- ▶ Adapté en tant que flacon à usage unique
- ▶ Ne fuit pas
- ▶ Avec bouchon fileté

Flacon carré avec bouchon fileté

Contenance ml	L x l mm	Hauteur avec bouchon mm	Ø filetage mm	Ø intérieur col mm	Tarif €	Rabais de quantité dès	Tarif échelonné €	Réf.
100	41 x 33	113	18	13	100			0332-0100 N3
250	51 x 43	160	25	17,5	50			0332-0250 N3
500	68 x 53	182	25	17,5	50			0332-0500 N3
1000	89 x 66	230	25	17,5	50			0332-1000 N3

Accessoires

Appellation	Tarif €	Réf.
Bouchon compte-gouttes adapté pour filetages Ø 18 mm		0300-3018 N3
Bouchon compte-gouttes adapté pour filetages Ø 25 mm		0300-3025 N3



Flacon de laboratoire PET stérile



Flacon de laboratoire stérile pour l'utilisation en laboratoire et dans l'industrie. Bonne présentation du produit grâce au PET translucide. Peu encombrant et absolument hermétique. Idéal pour le stockage et le conditionnement de liquides.

- ▶ Stérile SAL 10⁻³ (selon la norme ISO 11137)
- ▶ PET translucide
- ▶ Avec bouchon original (HDPE)
- ▶ Avec graduation en relief

Flacon de laboratoire PET stérile

Contenance ml	L x l mm	Hauteur avec bouchon mm	Ø intérieur col mm	Tarif €	Rabais de quantité dès	Tarif échelonné €	Réf.
125	53 x 53	105	32		336		0370-0125 N3
250	64 x 64	132	32		144		0370-0250 N3
500	76 x 76	173	32		120		0370-0500 N3
1000	96 x 96	212	32		48		0370-1000 N3



Flacons UN



Ce flacon réduit les coûts de conditionnement ! Contrôlé et certifié UN. Flacon en HDPE, ne fuit pas, complet avec bouchon original PP et joint PTFE. Les flacons sont totalement adaptés pour le conditionnement, le prélèvement et l'expédition d'échantillons, le stockage et l'envoi par courrier.

- ▶ Absolument étanche
- ▶ Avec agrément UN pour les liquides, voir page 273
- ▶ Transparent
- ▶ Bouchons cloche avec et sans dégazage sur demande

Flacons UN

Contenance ml	Hauteur sans bouchon mm	Ø intérieur col mm	Agrément UN	Tarif €	Rabais de quantité dès	Tarif échelonné €	Réf.
500	177	29	1H1/ X1.9/250		120		0304-0500 N3
1000	212	29	3H1/ X1.9/250		64		0304-1000 N3
2500	282	29	3H1/ X1.9/250		26		0304-2500 N3

Flacons à produits chimiques à col étroit



Flacons universels pour le stockage, le conditionnement, le prélèvement, l'échantillonnage et le transport de liquides.

- ▶ HDPE, transparent
- ▶ Bouchon fileté original en PP, bleu

Remise sur quantité

Flacons à produits chimiques à col étroit

Contenance ml	L x l mm	Hauteur sans bouchon mm	Ø filetage mm	Ø intérieur col mm	Tarif €	Rabais de quantité dès	Tarif échelonné €	Réf.
100	45 x 45	108	32	17		100		0340-0100 N3
250	60 x 60	136	32	17		50		0340-0250 N3
500	74 x 74	170	32	17		50		0340-0500 N3
1000	85 x 85	221	32	17		72		0340-1000 N3
2500	122 x 122	272	45	28		27		0340-2500 N3

Flacons à produits chimiques à col large



Le flacon à produits chimiques est particulièrement bien adapté pour le stockage, le prélèvement, l'échantillonnage et le transport de granulés et de substances pâteuses.

- ▶ HDPE, transparent
- ▶ Bouchon fileté original en PP, bleu
- ▶ Agrément UN pour substances solides, voir page 273

Remise sur quantité

Flacons à produits chimiques à col large

Contenance ml	L x l mm	Hauteur sans bouchon mm	Ø filetage mm	Ø intérieur col mm	Agrément UN	Tarif €	Rabais de quantité dès	Tarif échelonné €	Réf.
50	36 x 36	89	28	21	non		700		0342-0050 N3
100	45 x 45	101	32	24	UN3H1/X0.3		582		0342-0100 N3
250	59 x 59	130	45	35	UN3H1/X0.8		273		0342-0250 N3
500	75 x 75	162	54	43	UN3H1/X1.5		124		0342-0500 N3
750	83 x 83	188	54	43	UN3H1/X2.5		90		0342-0750 N3
1000	85 x 85	214	54	43	UN3H1/X2.5		81		0342-1000 N3
1500	108 x 108	209	80	69	UN3H1/X4		42		0342-1500 N3
2500	122 x 122	260	80	69	UN3H1/X5		27		0342-2500 N3
4000	142 x 142	294	80	69	UN3H1/X5.5		15		0342-4000 N3

Flacon à col large | facile à remplir, à nettoyer, compact, incassable



Remise sur quantité



Flacon solide à col large et bouchon fileté. Convient particulièrement aux milieux visqueux, aux poudres, granulés et pâtes. Etanche aux liquides.

- ▶ LDPE ou PP
- ▶ LDPE coloré brun pour liquides photosensibles

i Impression personnalisée possible - n'hésitez pas à nous demander !

LaboPlast

Matériau	Contenance ml	Couleur	Ø mm	Hauteur mm	Ø intérieur col mm	Ø filetage mm	Tarif €	Rabais de quantité dès	Tarif échelonné €	Réf.
LDPE	50	transparent	40	80	24	32	100	100		0318-0050 N3
LDPE	100	transparent	48	95	24	32	100	100		0318-0100 N3
LDPE	200	transparent	59	114	30	40	384	384		0318-0200 N3
LDPE	250	transparent	64	127	31	40	50	50		0318-0250 N3
LDPE	500	transparent	77	158	39	50	50	50		0318-0500 N3
LDPE	750	transparent	88	176	39	50	98	98		0318-0750 N3
LDPE	1000	transparent	94	207	50	65	50	50		0318-1000 N3
LDPE	1500	transparent	108	232	50	65	46	46		0318-1500 N3
LDPE	2000	transparent	120	252	50	65	50	50		0318-2000 N3
PP	100	transparent	48	95	24	32	100	100		0319-0100 N3
PP	250	transparent	64	127	31	40	50	50		0319-0250 N3
PP	500	transparent	77	158	39	50	100	100		0319-0500 N3
PP	1000	transparent	94	207	50	65	50	50		0319-1000 N3
LDPE	250	brun	64	127	31	40	50	50		0320-0250 N3
LDPE	500	brun	77	158	39	50	50	50		0320-0500 N3
LDPE	1000	brun	94	207	50	65	50	50		0320-1000 N3

Flacon carré, surfaces carrées, col large



Flacon carré peu coûteux pour le conditionnement et le stockage de liquides, poudres et granulés.

- ▶ HDPE, transparent, incassable
- ▶ Zone d'étiquetage spéciale, pour étiquette ou inscription manuelle
- ▶ Ne fuit pas

Contenance ml	L x l mm	Hauteur avec bouchon mm	Ø intérieur col mm	Ø filetage mm	Tarif €	Rabais de quantité dès	Tarif échelonné €	Réf.
250	59 x 59	110,5	30	50		100		0338-0250 N3
500	68 x 68	146	30	50		100		0338-0500 N3
1000	90 x 90	170	50	65		50		0338-1000 N3

Flacons multi-usages avec graduations



Flacon multi-usages. Le col de flacon, de largeur moyenne, garantit un remplissage aisé et un bec sûr.

- ▶ Flacon HDPE, Bouchon PP
- ▶ Graduation imprimée
- ▶ Absolument étanche
- ▶ Avec bouchon fileté

Remise sur quantité

Contenance ml	Ø récipient mm	Hauteur sans bouchon mm	Ø intérieur col mm	Graduations ml	Ø filetage mm	Tarif €	Rabais de quantité dès	Tarif échelonné €	Réf.
100	46	99,5	19	25	25		20		0301-0100 N3
250	61	129,5	24	50	28		20		0301-0250 N3
500	76	161	30,8	50	40		20		0301-0500 N3
1000	97	203	39,2	100	50		20		0301-1000 N3

Flacon à col large, plombable



Flacon à col large, plombable

Contenance ml	Ø récipient mm	Ø intérieur col mm	Hauteur avec bouchon mm	Tarif €	Rabais de quantité dès	Tarif échelonné €	Réf.
250	64	26,5	118		50		0322-0250 N3
500	78	40	147		50		0322-0500 N3
1000	100	50	186		50		0322-1000 N3
2000	120	50	230		50		0322-2000 N3

Accessoires

Appellation	Tarif €	Réf.
Plomb SampleSafe, rouge, 100 pièce		5399-2902 N4



Flacon solide avec oeillets plombés sur raccord à vis et flacon. Particulièrement adapté pour l'expédition d'échantillons. Sécurité accrue pour les échantillons grâce au plombage. Col large pour un remplissage aisé. Spécialement conçu pour les milieux visqueux, les poudres, granulés et pâtes.

- ▶ HDPE
- ▶ Etanche aux liquides
- ▶ Remplissage aisé grâce au col large

Flacons vaporisateurs avec atomiseur



LaboPlast

Flacons vaporisateurs avec atomiseur et capuchon protecteur pour la pompe. Une simple pression suffit à vaporiser finement les liquides tout en respectant l'environnement. Le contenu est bien visible grâce à la transparence des flacons. Le capuchon protecteur empêche tout actionnement involontaire de la pompe et la protège de la poussière.

- ▶ Flacon en HDPE, pompe de vaporisation en PP et inox

Flacons vaporisateurs avec atomiseur

Contenance ml	Ø mm	Hauteur avec bouchon mm	Tarif €	Rabais de quantité dès	Tarif échelonné €	Réf.
20	28	85		100		0309-3002 N3
50	35	110		100		0309-3005 N3
100	37	161		100		0309-3100 N3
250	50	222		100		0309-3025 N3

Flacon vaporisateur



Flacon de vaporisation hors pression en LDPE avec pompe à main durable. Chaque vaporisateur est soumis à un test de fonctionnement à la fabrication.

Domaines d'application : industrie, laboratoire, production, loisirs, usage ménager. Adapté pour la protection des végétaux et l'usage de détergents.

- ▶ Parties en contact avec le produit en PP, PE et inox
- ▶ Diamètre de buse 0,6 mm, buse réglable sans palier
- ▶ Volume de vaporisation par pression : 1,2 ml ± 0,1
- ▶ Température du liquide : de 0 à 30 °C



Flacon vaporisateur

Contenance ml	Hauteur avec bouchon mm	Ø intérieur col mm	Tarif €	Rabais de quantité dès	Tarif échelonné €	Ref.
250	220	18		180		0309-1025 N4
500	240	18		80		0309-1050 N4
1000	295	17,5		50		0309-1100 N4

Flacon vaporisateur Turn'n'Spray | Flacon vaporisateur avec soupape « Tête en bas »



- ▶ Vaporisation en continu, même tête en bas
- ▶ Parties en contact avec le produit en PP, PE, silicone et inox
- ▶ Diamètre de buse 0,6 mm, buse réglable sans palier
- ▶ Volume de vaporisation par pression : 1,2 ml ± 0,1

Les flacons vaporisateurs habituels ne fonctionnent pas lorsqu'ils sont inclinés ou la tête en bas étant donné que le tuyau d'aspiration n'est plus plongé dans le produit.

Ce n'est pas le cas avec nos flacons vaporisateurs Turn'n'Spray. Leur technique spéciale leur permet de vaporiser dans n'importe quelle position. Vous pouvez donc vaporiser de manière entièrement libre et conviviale et atteindre n'importe quel endroit difficilement accessible sans faire des mouvements acrobatiques.

Flacons vaporisateurs de qualité élevée, réutilisables pour multi-utilisation.

Flacon vaporisateur Turn'n'Spray

Contenance ml	Hauteur avec bouchon mm	Ø intérieur col mm	Tarif €	Rabais de quantité dès	Tarif échelonné €	Ref.
250	220	18		180		0309-0002 N4
500	240	18		80		0309-0005 N4
1000	295	17,5		50		0309-0010 N4

Pulvérisateurs à pression



Le pulvérisateur à pression de qualité industrielle robuste convient à l'utilisation dans l'industrie chimique et pharmaceutique, par ex. la désinfection, le nettoyage, la protection des végétaux, la chromatographie en couche mince, les applications techniques et sanitaires. La fonction de pulvérisation 360° pratique permet également d'utiliser le pulvérisateur à pression Turn'n'Spray dans toutes les positions. Cela permet donc d'atteindre même les endroits difficiles d'accès. Le pulvérisateur peut être utilisé pour de nombreuses applications, par ex. pour désinfecter et nettoyer ou encore vaporiser des produits phytopharmaceutiques.

- ▶ Jet réglable, diamètre de buse de 0,8 mm
- ▶ Température du liquide : de 0 à 30 °C
- ▶ Contenu : 1,5 l
- ▶ Pièces en contact avec le milieu PE, PP, FKM, V4A
- ▶ Fonction de pulvérisation « Tête en bas »



Pulvérisateurs à pression

Contenance ml	Ø récipient mm	Hauteur avec bouchon mm	Tarif €	Rabais de quantité dès	Tarif échelonné €	Réf.
1500	140	305		10		0309-0100 N4

Pulvérisateurs à pression Turn 'n' Spray

Contenance ml	Ø récipient mm	Hauteur avec bouchon mm	Tarif €	Rabais de quantité dès	Tarif échelonné €	Réf.
1500	140	305		10		0309-0120 N4

Accessoires

Appellation	Tarif €	Réf.
Rallonge de lancette de vaporisation pour pulvérisateurs à pression, 30 cm		0309-0101 N4

Pulvérisateur à pression Food



Le pulvérisateur à pression Food est équipé d'une fenêtre transparente qui permet de relever facilement le niveau de remplissage. Un support en caoutchouc permet de poser le pulvérisateur en toute sécurité. La vanne de sécurité intégrée protège contre la pression excessive (max. 3 bars). L'écrou au niveau de la buse permet de régler le jet en fonction des besoins individuels (du brouillard au jet puissant). La poignée ergonomique tient bien dans la main. Ce flacon pulvérisateur, apte au contact alimentaire, est conçu spécialement pour l'utilisation dans l'industrie alimentaire et permet de vaporiser les fluides les plus variés, tels que l'huile, la graisse ou les arômes. Il est également facile de vaporiser des détergents ou désinfectants.

- ▶ Pièces en contact avec le milieu PE, PP, FKM, V2A
- ▶ Contenu : 1,2 l

Pulvérisateur à pression Food

Contenance ml	Ø récipient mm	Hauteur avec bouchon mm	Tarif €	Rabais de quantité dès	Tarif échelonné €	Réf.
1200	117	315		10		0309-0130 N4

Pissette à col large



Pissette avec étiquetage du fluide, ainsi que les codes danger et conseils de prudence généraux (phrases H et P) selon le Système général harmonisé (SGH) avec nom de la substance en allemand, en anglais, en français et en espagnol, pictogrammes SGH et numéro CAS.

- ▶ Remplissage sûr par col large de diamètre 39 mm
- ▶ LDPE jaune transparent avec protection à la lumière
- ▶ Contenance 500 ml



Pissette à col large

Impression	Couleur	Tarif €	Rabais de quantité dès	Tarif échelonné €	Réf.
Neutre, sans impression	jaune		100		0310-3050 N3
Eau distillée	transparent		100		0310-3051 N3
Méthanol	vert		100		0310-3052 N3
Ethanol	orange		100		0310-3053 N3
Isopropanol	bleu		100		0310-3054 N3
Acétone	rouge		100		0310-3055 N3

Pissette de sécurité

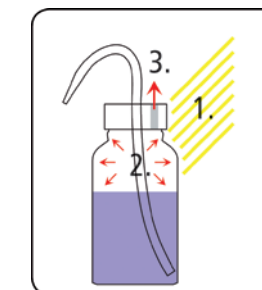

Le clapet empêche que les réactifs et solvants ne coulent.

Si la température ambiante augmente, ou si le soleil brille dans le laboratoire, les pissettes classiques gouttent en raison de l'augmentation de la pression interne. La vanne de purge permet de réduire la surpression et d'empêcher l'écoulement. Avec la vanne de purge sans fuite, le contenu de la bouteille ne peut pas couler lorsque celle-ci tombe, comme c'est le cas pour les pissettes avec clapet à bille ou alésage de purge.

- ▶ Remplissage sûr par col large de diamètre 39 mm
- ▶ Inscription durable du produit selon la GHS avec nom de la substance en allemand, français et espagnol, pictogrammes GHS et numéro CAS
- ▶ LDPE jaune transparent avec protection à la lumière
- ▶ Contenance 500 ml



Pissette de sécurité

Impression	Couleur	Tarif €	Rabais de quantité dès	Tarif échelonné €	Réf.
Neutre, sans impression	jaune		12		0310-2056 N3
Eau distillée	transparent		12		0310-2050 N3
Méthanol	vert		12		0310-2052 N3
Ethanol	orange		12		0310-2054 N3
Isopropanol	bleu		12		0310-2055 N3
Acétone	rouge		12		0310-2051 N3

Pissette



Le tube courbé est muni d'un gicleur qui forme un jet rectiligne. Toute projection latérale dangereuse est donc exclue.

- ▶ LDPE
- ▶ Transparent
- ▶ Avec tube d'aspiration retirable



Contenance ml	Ø mm	Hauteur mm	Tarif €	Rabais de quantité dès	Tarif échelonné €	Réf.	
100	45	200	100			0310-0010	N3
250	61	225	100			0310-0025	N3
500	75	270	100			0310-0050	N3
1000	98	315	50			0310-0100	N3

Flacons compte-gouttes



Les flacons compte-gouttes sont spécialement conçus pour les liquides qu'il convient d'utiliser en petites doses, goutte à goutte ou en jet.

- ▶ Couper la pointe avant la première utilisation
- ▶ Refermable à l'aide d'un petit capuchon
- ▶ LDPE
- ▶ Capuchon et bouchon compte-gouttes PE



Contenance ml	Ø récipient mm	Hauteur avec bouchon mm	Ø intérieur col mm	Ø filetage mm	Tarif €	Rabais de quantité dès	Tarif échelonné €	Réf.	
10	26	76	9	14	100			0306-0010	N3
20	32	88	9	14	100			0306-0020	N3
30	35	96	9	14	50			0306-0030	N3
50	40	116	13	18	50			0306-0050	N3
100	45	136	13	18	25			0306-0100	N3
250	61	170	18	25	25			0306-0250	N3
500	75	204	18	25	20			0306-0500	N3
1000	95	248	21	28	10			0306-1000	N3

Tropf-Boy



Flacon avec compte-gouttes et bouchon fileté séparé.

- ▶ Couper la pointe avant la première utilisation
- ▶ Refermable
- ▶ Dosage précis par goutte

Contenance ml	Ø mm	Hauteur sans bouchon mm	Tarif €	Rabais de quantité dès	Tarif échelonné €	Réf.	
10	24	50	100			0307-0010	N3
25	31,3	64,5	100			0307-0025	N3
50	40	77	100			0307-0050	N3

Porte-flacons



Pour 6 flacons de Ø maxi. 95 mm.

- ▶ PP
- ▶ Adapté aux aliments

Caisse de transport



Pour 8 flacons jusqu'à Ø max. 95 mm. Avec fond fermé pouvant servir de collecteur.

- ▶ HDPE
- ▶ Dimensions intérieures : longueur 390 mm, largeur 110 mm

Nombres d'emplacements de bouteilles	Ø récipient mm	Dimension extérieures bord L x l x h mm	Tarif €	Rabais de quantité dès	Tarif échelonné €	Réf.	
6	95	310x210x305		10		0361-0006	N3

Nombres d'emplacements de bouteilles	Ø récipient mm	Dimension extérieures bord L x l x h mm	Tarif €	Rabais de quantité dès	Tarif échelonné €	Réf.	
8	95	420x300x210		10		0361-0008	N3

Flacon aluminium | léger, incassable, d'un seul tenant

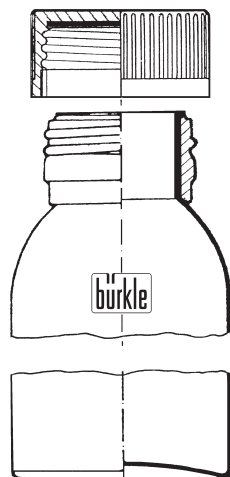

Le flacon aluminium est spécialement adapté au stockage, au transport ou à l'expédition de substances et d'échantillons qui doivent être conservés totalement intacts. Autres caractéristiques importantes : se vident jusqu'à la dernière goutte, inodores, opaques, inoxydables.

- ▶ Aluminium pur (AL 99,5)
- ▶ Flacon en alu avec bouchon fileté original en PP avec joint intérieur en alu
- ▶ Adapté aux aliments (exception: aliments fortement acides et salés)
- ▶ Avec agrément UN, voir page 273



Flacon aluminium										
Contenance ml	Ø mm	Hauteur avec bouchon mm	Agrément UN	Tarif €	Rabais de quantité dès	Tarif échelonné €	Réf.			
38	35	70	1B1/X/250		387		0327-0038	N3		
60	40	88	1B1/X/250		304		0327-0060	N3		
120	57	97	1B1/X/250		143		0327-0120	N3		
300	57	160	1B1/X/250		143		0327-0300	N3		
600	74	192	1B1/X/250		84		0327-0600	N3		
1200	88	248	1B1/X/250		60		0327-1200	N3		
3000	161	215	1B1/X/250		168		0327-3000	N3		
5600	161	340	1B1/X/250		168		0327-5600	N3		

Flacon de transport aluminium UN | homologué UN



Le code UN est imprimé en noir sur les flacons.



Flacon en alu avec bouchon fileté original en PP avec joint intérieur en alu.



Les flacons de transport aluminium avec bouchon fileté permettent une fermeture étanche et sont agréés en tant qu'emballage de groupe de conditionnement I (X). Le code UN est imprimé en noir sur les flacons.

- ▶ Aluminium pur (AL 99,5)
- ▶ Conforme à la norme de construction UN, voir p. 273
- ▶ Avec oeillets, plombable

Flacon de transport aluminium UN										
Contenance ml	Ø mm	Hauteur mm	Agrément UN	Tarif €	Rabais de quantité dès	Tarif échelonné €	Réf.			
125	50	105	1B1/X/250		10		0329-0125	N3		
250	65	140	1B1/X/250		88		0329-0250	N3		
500	80	145	1B1/X/250		54		0329-0500	N3		
1250	100	205	1B1/X/250		35		0329-1250	N3		

Pot à vis



Pot de conditionnement esthétique avec couvercle à vis. Purge totale, sans strie, peu coûteux.

- ▶ PP, blanc
- ▶ Stérilisable

Contenance ml	Ø mm	Hauteur mm	Tarif €	Rabais de quantité dès	Tarif échelonné €	Réf.
12	25	31		100		6214-0012 N3
25	31	40		100		6214-0025 N3
60	41	56		100		6214-0060 N3
90	52	52		100		6214-0090 N3
125	52	67		100		6214-0125 N3
250	68	79		100		6214-0250 N3
625	90	113		70		6214-0600 N3
1000	102	129		80		6214-1000 N3

Pot à col large, rond



Pots à col large aux bonnes qualités de résistance pour un remplissage aisé. Particulièrement adapté pour le stockage ou l'expédition de substances en poudres ou granulés.

- ▶ HDPE, transparent, incassable
- ▶ Couvercle à vis en PP avec joint en PE

Remise sur quantité

Contenance ml	Ø mm	Ø intérieur col mm	Hauteur sans bouchon mm	Tarif €	Rabais de quantité dès	Tarif échelonné €	Réf.
100	48	31	77		100		6282-0100 N3
250	65	41	98		100		6282-0250 N3
500	80	53	122		100		6282-0500 N3
750	94	53	130		108		6282-0750 N3
1000	100	67	153		75		6282-1000 N3
1500	114	67	173		48		6282-1500 N3
2000	126	67	192		40		6282-2000 N3

Pot à col large, carré



Le large col du pot permet un remplissage aisé de produits liquides, en poudre ou en granulés comme des comprimés, des capsules, des colorants, des échantillons etc. Egalement adapté en tant qu'emballage cadeau et articles de loisirs. Pour les produits sensibles à la lumière, les pots à col large bruns transparents sont particulièrement adaptés.

- ▶ PETG translucide
- ▶ PVC transparent ou brun transparent
- ▶ Couvercle à vis en PP avec joint en PE

Pot à col large, carré

Matériau	Contenance ml	Longueur mm	Largeur mm	Hauteur avec bouchon mm	Ø intérieur col mm	Tarif €	Rabais de quantité dès	Tarif échelonné €	Réf.
PETG translucide	50	38	38	63	23		162		0357-0050 N3
PETG translucide	100	46	46	75	31		80		0357-0100 N3
PETG translucide	200	59	59	91	41		100		0357-0200 N3
PETG translucide	500	80	80	111	54		100		0357-0500 N3
PETG translucide	1000	95	95	152	69		96		0357-1000 N3
PVC transparent	50	38	38	63	23		162		0355-0050 N3
PVC transparent	100	46	46	75	31		80		0355-0100 N3
PVC transparent	200	59	59	91	41		100		0355-0200 N3
PVC transparent	300	66	66	98	41		100		0355-0300 N3
PVC transparent	500	80	80	111	54		100		0355-0500 N3
PVC transparent	750	92	92	120	69		114		0355-0750 N3
PVC transparent	1000	95	95	152	69		96		0355-1000 N3
PVC transparent	2000	120	120	190	69		44		0355-2000 N3
PVC brun transparent	100	46	46	75	31		80		0356-0100 N3
PVC brun transparent	200	59	59	91	41		100		0356-0200 N3

Pots transparents, avec couvercle



Contenu facilement identifiable par la paroi transparente. Purge totale.

- ▶ PP, transparent, couvercle à vis PP
- ▶ Exempt de fissure

Pots transparents, avec couvercle à vis

Contenance ml	Ø récipient mm	Hauteur mm	Tarif €	Rabais de quantité dès	Tarif échelonné €	Réf.
250	104	50		25		6202-0250 N3
500	104	100		14		6202-0500 N3
1000	125	126		12		6202-1000 N3

Pots multi-usages carrés



Pot pour le stockage, le conditionnement, le prélèvement, l'échantillonnage et le transport de pâtes, de granulés, de poudres, d'échantillons de sols et de produits congelés (-40 °C à +95 °C sur une période réduite). Encombrement optimal, empilable. Complet avec couvercle à pression.

- ▶ PE, transparent
- ▶ Peut être congelé
- ▶ Exempt de fissure

Pots multi-usages carrés

Contenance ml	L x l x H mm	Tarif €	Rabais de quantité dès	Tarif échelonné €	Réf.
500	103 x 103 x 64		20		6250-0500 N3
1000	103 x 103 x 127		16		6250-1000 N3
1000	208 x 103 x 64		18		6250-1001 N3
1500	208 x 103 x 94		20		6250-1500 N3
2000	208 x 208 x 64		20		6250-2000 N3
2000	255 x 103 x 94		20		6250-2300 N3
3200	208 x 208 x 94		14		6250-3300 N3

Pots multi-usages ronds

Contenance ml	Ø extérieur bas mm	Ø extérieur haut mm	Hauteur mm	Tarif €	Rabais de quantité dès	Tarif échelonné €	Réf.
250	60	78	90		60		6210-0250 N3
500	75	95	127		24		6210-0500 N3
1000	118	136	110		20		6210-1001 N3
2000	148	169	143		25		6210-2000 N3

Pots multi-usages ronds



Pots d'échantillonnage, aseptiques



Pot d'échantillonnage avec couvercle à vis à fermeture étanche. Le couvercle peut être ouvert d'une seule main et se soulève selon un angle de 90°. Le liquide/condensat dans le couvercle s'écoule dans une gouttière de captage intégrée au couvercle, rien ne se perd, rien ne peut goutter. Le pot est absolument étanche, exempt de fissure, donc facile à remplir et permettant une purge totale. Le pot d'échantillonnage est produit dans des conditions aseptiques. Il est stérilisable en autoclave et peut être congelé.

Pots d'échantillonnage, aseptiques

Contenance ml	Hauteur mm	Ø mm	Modèle	Tarif €	Rabais de quantité dès	Tarif échelonné €	Réf.
50	78	31	avec zone pour inscription et graduation		650		6206-0060 N3
90	80	43	avec zone pour inscription et marquage à 80 ml		350		6206-0100 N3
300	88	75	avec graduation		240		6206-0300 N3



- ▶ PP, transparent
- ▶ Aseptique
- ▶ Avec zone pour inscription et graduation

Remise sur quantité

Bécher d'échantillonnage avec couvercle



Bécher d'échantillonnage avec couvercle rouge étanche. Les béchers d'échantillonnage sont aseptiques et conviennent aux denrées alimentaires. Sans couvercle, les béchers sont stérilisables en autoclave.

- ▶ Bécher PP, couvercle LDPE
- ▶ Résistance à la température Bécher -20 °C/+120 °C, couvercle -80 °C/+75 °C
- ▶ Aseptique

Bécher d'échantillonnage avec couvercle

Contenance ml	Ø mm	Hauteur mm	Tarif €	Rabais de quantité dès	Tarif échelonné €	Ref.
125	52	74		380		7103-0125 N3

DispoDipper



Pot puisard fabriqué en salle blanche pour le prélèvement d'échantillons, à usage unique. De couleur bleue, il convient également parfaitement à l'utilisation dans l'industrie alimentaire animale, agro-alimentaire et pharmaceutique. Le pot gradué assure une mesure précise et un affichage du volume. Après le prélèvement, le couvercle peut être fermé hermétiquement. La poignée fermée tient bien en main.

Trois tailles disponibles : 50 ml, 100 ml ou 250 ml. En fonction de la finition, il est possible d'effectuer un prélèvement dans des récipients avec une ouverture dès 52 mm (ouverture de fût 2"), 65 mm ou 85 mm de diamètre. DispoDipper permet donc d'effectuer des prélèvements dans des fûts, bidons etc.

DispoDipper est fabriqué en une seule pièce et assure ainsi le transport ultérieur de l'échantillon dans un seul et même appareil. Ceci permet d'exclure toute contamination croisée et autre contamination de l'échantillon.

- ▶ PP, bleu transparent
- ▶ Conditionnement individuel et stérilisation aux rayons gamma en option
- ▶ Production et emballage répondant aux critères de la classe de salle blanche 7
- ▶ Conforme aux directives alimentaires UE et FDA
- ▶ Pot puisard gradué en ml et en oz.
- ▶ Profondeur d'immersion 270 mm

Utilisation

1. Avant le prélèvement, déballer d'abord le pot puisard, puis séparer le couvercle de la poignée au niveau de la zone sécable.
2. Prélever ensuite l'échantillon à l'aide du pot et fermer le avec le couvercle de manière fiable.
3. Casser ensuite la poignée du pot au niveau de la zone sécable afin de faciliter le transport des échantillons.



DispoDipper

Contenance ml	Modèle	Ø mm	Hauteur avec bouchon mm	Longueur totale mm	Pièce par pack	Tarif €	Rabais de quantité dès	Tarif échelonné €	Ref.
50	standard	40	98	417	20	7			5393-7000 N4
50	stérilisé	40	98	417	20	7			5393-7001 N4
100	standard	53	98	415	20	5			5393-7010 N4
100	stérilisé	53	98	415	20	5			5393-7011 N4
250	standard	72	116	429	20	3			5393-7020 N4
250	stérilisé	72	116	429	20	3			5393-7021 N4



LaboPlast



YouTube

Large de 6,5 cm et 12,5 cm seulement, le bidon nécessite un minimum de place, pour le stockage ou le transvasement de divers liquides.

Il peut également se ranger à plat, par ex. dans un réfrigérateur. Les nervures et la paroi épaisse lui confèrent une grande stabilité.

Le casier range-bidons (seulement pour les bidons de 5 l), conçu pour deux ou trois bidons, permet de stocker plusieurs bidons en toute sécurité. Le bidon de faible encombrement est également parfaitement adapté en tant que bidon de décantation.

NOUVEAU



- ▶ Avec ou sans tubulure filetée 3/4"
- ▶ PP, transparent
- ▶ Avec bouchon original
- ▶ Bidon sans robinet et bouchon, stérilisable en autoclave
- ▶ Avec graduations au litre en relief, ineffaçable
- ▶ Casiers range-bidons en aluminium pour stockage sûr disponible en option (seulement pour les bidons de 5 l)
- ▶ Robinet StopCock avec bec orientable anti-goutte et robinet d'écoulement Compact s'adaptant sur des bidons à tubulure filetée 3/4", disponible en option

Bidon de faible encombrement

Modèle	Contenance l	Largeur mm	Profondeur mm	Hauteur mm	Ouverture Ø mm	Tarif €	Rabais de quantité dès	Tarif échelonné €	Réf.
sans tubulure filetée	5	65	335	335	41	10			0435-1050 N4
avec tubulure filetée 3/4"	5	65	335	335	41	10			0435-2050 N4
sans tubulure filetée	10	125	335	335	41	10			0435-1100 N4
avec tubulure filetée 3/4"	10	125	335	335	41	10			0435-2100 N4

Accessoires

Appellation	Tarif €	Réf.
① Support pour deux bidons (seulement pour les bidons de 5 l)		0435-9102 N4
① Support pour trois bidons (seulement pour les bidons de 5 l)		0435-9103 N4
② Bouchon d'aération fileté		0435-9200 N4
③ Robinet StopCock (voir page 40)		0525-1000 N4
④ Robinet d'écoulement Compact (voir page 41)		0530-1000 N4
Capuchon pour 3/4"		0600-0090 N4
⑤ Kit composé d'un bidon de faible encombrement 5 l et d'un robinet Compact		0435-3000 N4
⑥ Kit composé d'un bidon de faible encombrement 5 l et d'un robinet StopCock		0435-0001 N4
⑦ Kit composé d'un bidon de faible encombrement 10 l et d'un robinet Compact		0435-3010 N4
⑧ Kit composé d'un bidon de faible encombrement 10 l et d'un robinet StopCock		0435-0010 N4
⑨ Support de remplissage pour bidon 10 l		0435-9104 N4

Bidon de faible encombrement, conducteur



Le bidon de faible encombrement, en HDPE conducteur, est spécialement conçu pour l'utilisation dans des zones antidéflagrantes. Avec une résistance superficielle spécifique de $< 10^5$ Ohm, il affiche une conductivité élevée. La mise à la terre sécurisée permet d'éviter tout risque d'inflammation dû aux charges électrostatiques. Il satisfait donc aux exigences des directives et normes ATEX 137, TRBS2153 [Technische Regel für Betriebssicherheit, Directives techniques pour la sécurité opérationnelle en vigueur en Allemagne]

Bidon de faible encombrement, conducteur

Modèle	Contenance l	Largeur mm	Profondeur mm	Hauteur mm	Tarif €	Rabais de quantité dès	Tarif échelonné €	Réf.
sans tubulure filetée	5	65	335	335	10			0435-1055 N4
sans tubulure filetée	10	125	335	335	10			0435-1105 N4
avec tubulure filetée 3/4"	5	65	335	335	10			0435-2055 N4
avec tubulure filetée 3/4"	10	125	335	335	10			0435-2105 N4

Accessoires

Appellation	Tarif €	Réf.
Lot antistatique		5602-1000 N4

Accessoires

Appellation	Tarif €	Réf.
StopCock PA, conducteur		0525-1100 N4
Support de remplissage pour bidon 10 l		0435-9104 N4



⚠ Attention ! Le travail avec des liquides inflammables requiert la mise à la terre du bidon ! Utiliser le lot antistatique !

et CENELEC 50404. Ce bidon industriel en plastique ne rouille pas et peut être facilement mis au rebut via le système de recyclage. Il convient au transvasement et au stockage de liquides inflammables et facilement inflammables des groupes d'explosion IIA, IIB et IIC, comme par ex. les déchets de laboratoires, dans l'industrie ou dans l'exploitation minière. Large de 6,5 cm et 12,5 cm seulement, il nécessite un minimum de place, ce qui permet de l'utiliser en espace restreint. Les nervures et la paroi épaisse lui confèrent une grande stabilité, il peut donc être rangé à plat. La poignée assure une bonne prise et facilite le transport. Le modèle avec tubulure filetée 3/4" peut être équipé d'un robinet conducteur, par ex. le robinet StopCock PA, voir p. 43.

- ▶ HDPE, noir, antistatique
- ▶ Avec ou sans tubulure filetée 3/4"
- ▶ Casiers range-bidons en aluminium pour stockage sûr disponible en option (seulement pour les bidons de 5 l)

Bidon conducteur avec homologation UN



Bidon en HDPE conducteur pour éviter des flammes et sources d'étincelles. Les bidons sont conducteurs (résistance superficielle $< 10^9$ Ohm) et ils peuvent être mis à la terre ; ils s'approprient donc à une utilisation avec des liquides inflammables.

- ▶ HDPE conducteur
- ▶ Avec poignée de transport et bouchon à vis
- ▶ Avec homologation UN pour le transport, voir page 273
- ▶ Empilable

⚠ Attention ! Le travail avec des liquides inflammables requiert la mise à la terre du bidon ! Utiliser le lot antistatique !



Bidon conducteur avec homologation UN

Contenance l	L x l x H mm	Agrément UN	Filetage	Poids g	Tarif €	Rabais de quantité dès	Tarif échelonné €	Réf.
10	300 x 200 x 258	3H1/Y1.5/200	DIN 61	770		16		1428-0010 N4
20	300 x 200 x 495	3H1/Y1.5/150	DIN 61	1320		10		1428-0020 N4
30	364 x 240 x 455	3H1/Y1.5/150	DIN 61	1350		5		1428-0030 N4

Bidon HDPE



Bouchon fileté avec robinet disponible en option

Bidon de stockage ou de transport. Avec agrément pour le transport UN et bouchon original.

- ▶ HDPE
- ▶ Avec homologation UN pour le transport, voir p. 273
- ▶ Bouchon fileté avec robinet disponible en option

Remise sur quantité

Contenance l	L x l x H mm	Poids g	Ø intérieur col mm	Filetage	Couleur	Agrément UN	Tarif €	Rabais de quantité dès	Tarif échelonné €	Réf.		
2,5	153 x 115 x 208	125	34,8	DIN45	transparent	3H1/Y1.6/150		25		1427-0002	N3	
5	190 x 145 x 251	250	40,5	DIN50	transparent	3H1/X1.9/250		16		1427-0005	N3	
10	230 x 190 x 310	450	40,5	DIN50	transparent	3H1/X1.9/250		10		1427-0010	N3	
20	290 x 246 x 385	950	48,5	DIN60	bleu	3H1/X1.9/250		6		1427-0020	N3	
30	320 x 284 x 435	1250	48,5	DIN60	bleu	3H1/X1.9/250		6		1427-0030	N3	

Accessoires		
Appellation	Tarif €	Réf.
Bouchon fileté DIN45 avec robinet d'écoulement		1427-9101 N3
Bouchon fileté DIN50 avec robinet d'écoulement		1427-9102 N3
Bouchon fileté DIN60 avec robinet d'écoulement		1427-9100 N3
Bouchon fileté original DIN50		1427-9107 N3
Bouchon fileté original DIN50		1427-9105 N3
Bouchon fileté original DIN60		1427-9106 N3

Bidon à col large avec/sans tubulure fileté



Bidon à col large avec orifice de remplissage extra-large (88 mm) qui facilite considérablement le nettoyage intérieur : un avantage très appréciable, notamment lors du stockage de substances sensibles. La poignée et le bouchon à vis garantissent une sécurité et une commodité de transport optimales. Le bidon à col large est également parfaitement adapté en tant que bidon de décantation. La tubulure filetée placée sur le fond permet de visser un robinet de vidange ou un autre accessoire ayant un filetage intérieur de 3/4".

- ▶ HDPE, transparent
- ▶ Stabilisé aux UV
- ▶ Graduations en litres autocollantes et robinets de vidange disponibles en option



Modèle	Contenance l	Largeur mm	Profondeur mm	Hauteur mm	Purge d'air Ø mm	Tarif €	Rabais de quantité dès	Tarif échelonné €	Réf.		
sans tubulure fileté	5	130	290	280	18		6		0431-0005	N3	
sans tubulure fileté	10	137	310	400	18		5		0431-0010	N3	
sans tubulure fileté	20	165	365	485	-		3		0431-0020	N3	
sans tubulure fileté	30	240	365	485	-		2		0431-0030	N3	
avec tubulure fileté 3/4"	5	130	290	280	18		6		0431-1005	N3	
avec tubulure fileté 3/4"	10	137	310	400	18		5		0431-1010	N3	
avec tubulure fileté 3/4"	20	165	365	485	-		3		0431-1020	N3	
avec tubulure fileté 3/4"	30	240	365	485	-		2		0431-1030	N3	

Accessoires		
Appellation	Tarif €	Réf.
Graduations en litres pour 5 l bidon à col large		0431-9051 N3
Graduations en litres pour 10 l bidon à col large		0431-9011 N3
Graduations en litres pour 20 l bidon à col large		0431-9021 N3
Graduations en litres pour 30 l bidon à col large		0431-9031 N3
Robinet StopCock (voir page 40)		0525-1000 N4
Robinet d'écoulement Compact (voir page 41)		0530-1000 N4
Capuchon pour 3/4"		0600-0090 N4

Bouteille de décantation avec/sans tubulure filetée

Bouteille de décantation à parois épaisses, particulièrement robuste, avec poignée rigide pour un transport et un stockage sûrs. Impression des graduations en litres. La vanne d'aération/de purge (accessoire) permet de laisser de l'air entrer dans les réservoirs, afin d'éviter la formation de vide dans la bouteille. Le bidon est également parfaitement adapté en tant que bidon de décantation. La tubulure filetée permet de visser un robinet de vidange ou un autre accessoire ayant un filetage intérieur/écrou à chapeau de 3/4".

- ▶ HDPE
- ▶ Diamètre d'orifice de bouteille 50 mm

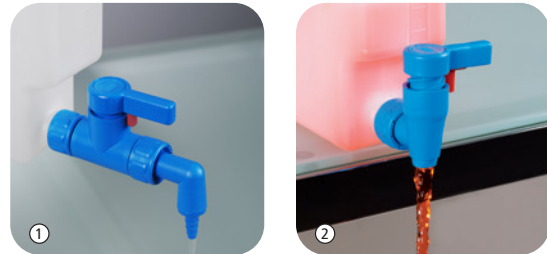

Bouteille de décantation avec/sans tubulure filetée

Modèle	Contenance l	Ø récipient mm	Hauteur sans bouchon mm	Poignées de transport	Tarif €	Rabais de quantité dès	Tarif échelonné €	Réf.
sans tubulure filetée	5	167	330	1		11		0401-0005 N3
sans tubulure filetée	10	206	427	1		6		0401-0010 N3
sans tubulure filetée	25	278	580	2		5		0401-0025 N3
sans tubulure filetée	60	346	830	2		4		0401-0060 N3
avec tubulure filetée	5	167	330	1		11		0402-0005 N3
avec tubulure filetée	10	206	427	1		6		0402-0010 N3
avec tubulure filetée	25	278	580	2		5		0402-0025 N3
avec tubulure filetée	60	346	830	2		4		0402-0060 N3

Accessoires

Appellation	Tarif €	Réf.
Bouchon d'aération/de purge pour bouteille de décantation		0401-9100 N3
① Robinet StopCock (voir page 40)		0525-1000 N4
② Robinet d'écoulement Compact (voir page 41)		0530-1000 N4

Réservoir de stockage multi-usages Réservoir de stockage et empilable



Réservoir de stockage pratique avec poignées coquille pour le transport sûr de produits liquides ou coulants. Rebords intérieurs arrondis et surfaces intérieures lisses pour un lavage aisé, permettent un emploi dans un environnement alimentaire ou hygiénique.

- ▶ HDPE, blanc
- ▶ Empilable l'un dans l'autre

⚠ Attention ! Respecter la «liste des résistances chimiques» !

Réservoir de stockage multi-usages

Contenance l	Dimension extérieures bord L x l x h mm	Dimensions intérieures L x l x H mm	Tarif €	Rabais de quantité dès	Tarif échelonné €	Réf.
29	660 x 450 x 130	600 x 400 x 120	10			3418-0129 N2
48	660 x 450 x 220	600 x 400 x 210	10			3418-0148 N2
94	660 x 450 x 410	600 x 400 x 400	10			3418-0194 N2

Accessoires

Appellation	Tarif €	Réf.
Couvercle pour réservoir de stockage multi-usages, PS blanc		3418-0001 N2



Réservoir de stockage robuste en PP robuste avec baleines de renforcement.

- ▶ Résistance thermique de -40 °C à +90 °C
- ▶ Selon norme Euro
- ▶ Couvercle et roulettes de transport disponibles en option



Roulettes de transport

Réservoir de stockage et empilable

Contenance l	Dimension extérieures bord L x l x h mm	Dimensions intérieures L x l x H mm	Tarif €	Rabais de quantité dès	Tarif échelonné €	Réf.
11	400 x 300 x 120	367 x 267 x 116		10		3414-0111 N2
17	400 x 300 x 180	367 x 267 x 176		10		3414-0117 N2
23	400 x 300 x 220	367 x 267 x 216		10		3414-0120 N2
23	600 x 400 x 120	567 x 367 x 114		10		3414-0123 N2
38	600 x 400 x 180	567 x 367 x 176		10		3414-0138 N2
45	600 x 400 x 220	567 x 367 x 216		10		3414-0148 N2
64	600 x 400 x 320	567 x 367 x 316		10		3414-0164 N2
80	600 x 400 x 420	567 x 367 x 416		10		3414-0181 N2

Accessoires

Appellation	Tarif €	Réf.
Couvercle pour réservoir de stockage et empilable 400 x 300 mm		3414-0001 N2
Couvercle pour réservoir de stockage et empilable 600 x 400 mm		3414-0002 N2

Roulettes de transport

Modèle	Tarif €	Rabais de quantité dès	Tarif échelonné €	Réf.
pour 600 x 400 mm		10		3414-9900 N2

Réservoir à col large



Réservoir à col large pour l'évacuation et le stockage de poudres, granulés et liquides. Étanche et plombable. Les réservoirs disposent d'un agrément pour le transport UN de substances solides.

- ▶ HDPE
- ▶ Résistance thermique de -20 °C à +80 °C
- ▶ Agrément pour le transport UN de substances solides 1H2/X, v. p. 273

Réservoir à col large, réservoir d'évacuation des déchets

Contenance l	Ø récipient mm	Hauteur avec bouchon mm	Ouverture Ø mm	Tarif €	Rabais de quantité dès	Tarif échelonné €	Réf.
3,6	198	171	136		10		1105-0003 N3
6	198	263	136		10		1105-0006 N3
10	274	238	203		10		1105-0010 N3
26	316	425	203		10		1105-0026 N3
34	338	449	295		10		1105-0033 N3

Accessoires

Appellation	Tarif €	Réf.
Plomb SampleSafe, rouge, 100 pièce		5399-2902 N4

Réservoir à col large avec poignée



Réservoir de contenance 2,3 l et 4,4 l, et ouverture particulièrement large. Ainsi, il est idéal pour le remplissage avec des produits en vrac de tous types. Dans ces réservoirs, il est possible de conditionner, stocker, échantillonner des épices, des thés, des granulés. Forme carrée peu encombrante.

- ▶ Manipulation sûre par grâce à la poignée moulée
- ▶ Le polyéthylène transparent permet une bonne visibilité du contenu
- ▶ Bouchon étanche pour col large, étanche aux liquides
- ▶ 0317-2300 avec bouchon original PP bleu, 0317-4400 avec bouchon fileté vissé LDPE

Réservoir à col large avec poignée

Contenance ml	L x l mm	Hauteur avec bouchon mm	Ø intérieur col mm	Ø filetage mm	Tarif €	Rabais de quantité dès	Tarif échelonné €	Réf.
2300	135 x 135	192	68,5	80		36		0317-2300 N3
4400	142 x 142	263	109	120		52		0317-4400 N3

Réservoir à col large HDPE



Réservoir de stockage ou de transport en HDPE. Pour liquides, poudres ou granulés.

- ⚠ Ne pas coucher le réservoir s'il contient des liquides !

Réservoir à col large HDPE

Contenance l	Ø récipient mm	Hauteur avec bouchon mm	Ouverture Ø mm	Tarif €	Rabais de quantité dès	Tarif échelonné €	Réf.
5	192	250	110		14		1406-1005 N3
10	232	325	110		6		1406-1010 N3

Tonneaux, ronds



Le tonneau multi-usages, avec bord d'appui solide et poignées pratiques pour un transport sûr. Un couvercle est disponible en option pour chaque tonneau.

- ▶ Tonneau en HDPE
- ▶ Résistance thermique de -30 °C à +70 °C
- ▶ Adapté aux aliments
- ▶ Importante résistance chimique

- ⚠ Attention ! Respecter la « liste des résistances chimiques » !

Tonneaux, ronds

Contenance l	Ø haut/Ø bas x H mm	Tarif €	Réf.
40	370/330 x 440		3482-0040 N3
50	370/330 x 555		3482-0050 N3
75	460/400 x 535		3482-0075 N3
110	460/420 x 710		3482-0110 N3

Accessoires

Appellation	Tarif €	Réf.
Couvercle PE pour tonneaux, rond, adapté pour Ø 370 mm		3482-0401 N3
Couvercle PE pour tonneaux, rond, adapté pour Ø 460 mm		3482-0751 N3

Réservoir de dosage



Les réservoirs sont absolument étanches. Ils sont à parois épaisses, sans soudures, résistants aux chocs et vitrifiés sans tension. L'orifice de remplissage à col large garantit un remplissage sûr.

- ▶ LDPE
- ▶ Avec filetage intérieur 3/4" sur le fond du réservoir
- ▶ Adapté aux aliments

- ⚠ Respecter la « liste des résistances chimiques » !

Réservoir de dosage

Contenance l	Ø mm	Hauteur mm	Ouverture Ø mm	Graduations	Tarif €	Réf.
60	450	620	132	10		3460-0060 N2
100	450	800	160	10		3460-0100 N2
200	550	1020	155	20		3460-0200 N2
500	815	1230	160	50		3460-0500 N2

Réservoir rectangulaire/rond



Réservoirs pour différentes applications. Fabrication sans soudures ni points de tension selon le procédé de frittage LaboPlast®. L'épaisseur de la paroi augmente de haut en bas, pour garantir un rapport optimal entre l'épaisseur de paroi et la pression exercée par le contenu. Les réservoirs sont en outre également disponibles en couleur noire, pour garantir la protection contre les UV, ou avec d'autres épaisseurs. Fabrication sur mesure, exclu de l'échange est donc exclu.

- ▶ L-LDPE (LDPE linéaire), transparent
- ▶ Incassable

Nous montons le raccord réservoir directement dans le réservoir. Les raccords filetés peuvent être placés n'importe où. Merci d'en donner le cas échéant la position précise souhaitée.

Raccord réservoir pour réservoir rectangulaire/rond			
Modèle	Filetage	Tarif €	Réf.
Raccord réservoir pour réservoir	3/4"		3440-0034 N2
Accessoires			
Appellation		Tarif €	Réf.
Robinet StopCock (voir page 40)			0525-1000 N4
Robinet d'écoulement Compact (voir page 41)			0530-1000 N4

Réservoir rectangulaire					
Contenance l	Dimensions intérieures L x l x H mm	Épaisseur paroi mm	Tarif €	Réf.	
13	220 x 220 x 410	5		3440-0135	N2
23	540 x 370 x 130	5		3440-0235	N2
40	390 x 190 x 620	5		3440-0405	N2
45	600 x 600 x 165	5		3440-0455	N2
48	400 x 400 x 300	5		3440-0485	N2
50	1000 x 320 x 160	5		3440-0505	N2
56	315 x 315 x 635	5		3440-0565	N2
70	460 x 310 x 570	5		3440-0705	N2
85	600 x 340 x 480	5		3440-0855	N2
90	600 x 400 x 410	6		3440-0906	N2
100	780 x 460 x 320	6		3440-1006	N2
115	500 x 400 x 600	6		3440-1156	N2
118	600 x 250 x 820	6		3440-1186	N2
130	710 x 330 x 560	6		3440-1306	N2
150	600 x 400 x 630	6		3440-1506	N2
155	600 x 500 x 560	6		3440-1556	N2
165	780 x 500 x 420	6		3440-1656	N2
190	600 x 400 x 800	6		3440-1906	N2
250	1000 x 600 x 450	6		3440-2506	N2
260	800 x 600 x 600	7		3440-2607	N2
285	600 x 600 x 820	7		3440-2857	N2
320	1000 x 400 x 800	7		3440-3207	N2
400	860 x 560 x 840	7		3440-4007	N2

Réservoir rond					
Contenance l	Ø intérieur mm	Hauteur mm	Épaisseur paroi mm	Tarif €	Réf.
14	245	325	5		3490-0144 N2
25	310	390	5		3490-0254 N2
30	310	430	5		3490-0305 N2
35	320	530	5		3490-0355 N2
50	410	480	5		3490-0505 N2
55	310	915	5		3490-0555 N2
60	410	530	5		3490-0605 N2
80	430	590	5		3490-0805 N2
85	390	710	5		3490-0855 N2
100	470	680	5		3490-1005 N2
110	540	540	6		3490-1106 N2
120	470	720	6		3490-1206 N2
145	600	510	6		3490-1456 N2
150	550	730	6		3490-1506 N2
160	460	1020	6		3490-1606 N2
180	540	820	6		3490-1806 N2
200	560	840	6		3490-2006 N2
205	800	440	6		3490-2056 N2
210	540	950	6		3490-2106 N2
250	550	1040	6		3490-2506 N2
290	740	770	6		3490-2906 N2
300	690	830	6		3490-3006 N2
400	760	1050	6		3490-4006 N2
850	970	1170	7		3490-8507 N2

Couvercle pour réservoir rectangulaire		
Modèle	Tarif €	Réf.
adapté pour réservoir 13 l		3440-0131 N2
adapté pour réservoir 23 l		3440-0231 N2
adapté pour réservoir 40 l		3440-0401 N2
adapté pour réservoir 45 l		3440-0451 N2
adapté pour réservoir 48 l		3440-0481 N2
adapté pour réservoir 50 l		3440-0501 N2
adapté pour réservoir 56 l		3440-0561 N2
adapté pour réservoir 70 l		3440-0701 N2
adapté pour réservoir 85 l		3440-0851 N2
adapté pour réservoir 90 l		3440-0901 N2
adapté pour réservoir 100 l		3440-1001 N2
adapté pour réservoir 118 l		3440-1181 N2
adapté pour réservoir 130 l		3440-1301 N2
adapté pour réservoir 150 l		3440-1501 N2
adapté pour réservoir 155 l		3440-1551 N2
adapté pour réservoir 165 l		3440-1651 N2
adapté pour réservoir 190 l		3440-1901 N2
adapté pour réservoir 250 l		3440-2501 N2
adapté pour réservoir 260 l		3440-2601 N2
adapté pour réservoir 285 l		3440-2851 N2
adapté pour réservoir 320 l		3440-3201 N2
adapté pour réservoir 400 l		3440-4001 N2

Couvercle pour réservoir rond		
Modèle	Tarif €	Réf.
adapté pour réservoir 14 l		3490-0141 N2
adapté pour réservoir 25 l		3490-0251 N2
adapté pour réservoir 30 l		3490-0301 N2
adapté pour réservoir 35 l		3490-0351 N2
adapté pour réservoir 50 l		3490-0501 N2
adapté pour réservoir 55 l		3490-0551 N2
adapté pour réservoir 60 l		3490-0601 N2
adapté pour réservoir 80 l		3490-0801 N2
adapté pour réservoir 85 l		3490-0851 N2
adapté pour réservoir 100 l		3490-1001 N2
adapté pour réservoir 110 l		3490-1101 N2
adapté pour réservoir 120 l		3490-1201 N2
adapté pour réservoir 145 l		3490-1451 N2
adapté pour réservoir 150 l		3490-1501 N2
adapté pour réservoir 160 l		3490-1601 N2
adapté pour réservoir 180 l		3490-1801 N2
adapté pour réservoir 200 l		3490-2001 N2
adapté pour réservoir 205 l		3490-2051 N2
adapté pour réservoir 210 l		3490-2101 N2
adapté pour réservoir 250 l		3490-2501 N2
adapté pour réservoir 290 l		3490-2901 N2
adapté pour réservoir 300 l		3490-3001 N2
adapté pour réservoir 400 l		3490-4001 N2
adapté pour réservoir 850 l		3490-8501 N2

Bidon de sécurité en inox



- ▶ Epaisseur de paroi 0,8 mm
- ▶ Poignées en inox massif
- ▶ Bouchon fileté 1 1/2"
- ▶ Joints en PTFE
- ▶ Avec agrément pour le transport UN selon la norme ADR, RID, IMDG Code, ICAO-TI, GGVSEB, GGVSee

Bidon de sécurité pour le transport et le stockage, en inox 1.4571 pour les bidons de 5 et 10 litres et 1.4301 pour les bidons de 20 litres.

Sécurité anti-explosion par protège-flammes et vanne de surpression. Les réservoirs sont chimiquement hautement résistants et leur forme est peu encombrante.

Pour les bidons avec vannes de surpression, une compensation de pression intervient dès env. 0,3 bars.

Bidons de sécurité avec distributeur précis à fermeture automatique 20 l : avec aération séparée. Les bidons avec vis d'aération permettent une alimentation manuelle en air pendant l'utilisation ou une compensation de pression manuelle pendant le stockage.

Bidon de sécurité en inox

Modèle	Contenance l	Domaine d'utilisation	L x l x H mm	Agrément UN	Tarif €	Réf.
avec couvercle à vis sans vanne de surpression	10	transport	280 x 130 x 380	3A1/X1.6/300		2601-7010 N2
avec couvercle à vis et vanne de surpression	5	stockage	200 x 130 x 310	non		2601-3005 N2
avec couvercle à vis et vanne de surpression	10	stockage	280 x 130 x 380	non		2601-3010 N2
avec couvercle à vis et vanne de surpression	20	stockage	345 x 175 x 470	non		2601-3020 N2
avec distributeur précis et vanne de surpression	10	stockage/transvasement	280 x 130 x 380	non		2601-2010 N2
avec distributeur précis, vanne de surpression, vis d'aération	20	stockage/transvasement	345 x 175 x 470	non		2601-2020 N2

Bidon de sécurité en inox

Contenance l	Ø mm	Hauteur mm	Domaine d'utilisation	Agrément UN	Tarif €	Réf.
1	111	235	stockage/transvasement	non		2601-1001 N2
2	131	295	stockage/transvasement	non		2601-1002 N2
5	165	400	stockage/transvasement	non		2601-1005 N2

Bidon de sécurité en inox



- ▶ Inox V4A (1.4571), épaisseur de paroi 0,6 mm
- ▶ Joints en PTFE
- ▶ Poignée en aluminium à poudrage
- ▶ Bouchon fileté 1 1/4"

Sécurité anti-explosion par protège-flammes et vanne de surpression, les réservoirs présentent une haute résistance chimique.

Bidon avec protège-flammes amovible dans le support de remplissage et vanne de surpression dans le distributeur précis à fermeture automatique (compensation de pression dès env. 0,3 bar).

Réservoir de sécurité en inox

Récipients de sécurité pour le transport et le stockage en inox haute qualité 1.4301 / 1.4571 avec parois de 0,8 mm (10 l), 1,2 mm (25 l) et 1,5 mm (50 l). Le récipient de 25 l est empilable.

Sécurité anti-explosion par protège-flammes et vanne de surpression, joints en PTFE, les réservoirs présentent une haute résistance chimique.

Pour les réservoirs de sécurité avec vannes de surpression, une compensation de pression intervient dès env. 0,3 bars.

Pour les réservoirs avec robinet à arrêt automatique, il est possible de configurer une aération continue par un levier en plastique situé sur le couvercle à vis.

L'affichage du contenu permet de contrôler visuellement le contenu pendant le remplissage ou la purge.

- ▶ Avec agrément pour le transport UN selon la norme ADR, RID, IMDG Code, ICAO-TI, GGVSEB, GGVSee



Réservoir de sécurité en inox

Modèle	Contenance l	Domaine d'utilisation	Hauteur mm	Filetage	Ø mm	Agrément UN	Filetage de sortie	Tarif €	Réf.
① avec couvercle à vis sans vanne de surpression	25	transport/stockage	530	1 1/2"	300	1A1/X1.6/400	-		2601-5125 N2
② avec couvercle à vis et vanne de surpression	50	stockage	600	G 2"	365	non	-		2601-5050 N2
③ avec distributeur précis et vanne de surpression	10	stockage/transvasement	330	1 1/2"	260	non	3/4"		2601-4010 N2
④ avec distributeur précis et vanne de surpression	25	stockage/transvasement	540	1 1/2"	315	non	3/4"		2601-4025 N2
⑤ avec distributeur précis, vanne de surpression, graduation	10	stockage/transvasement	330	1 1/2"	260	non	3/4"		2601-6010 N2

Seaux d'emballage



Seaux d'emballage pour le transport, l'emballage et le stockage de différentes substances. Adaptés aux produits alimentaires, aux matériaux de construction et aux produits chimiques non agressifs dans les domaines de la protection de l'environnement, pour les hôpitaux et pour un usage domestique. Avec anse de transport fixe. Fermeture de qualité sur le seau pour la sécurité du produit.

- ▶ PP, blanc
- ▶ Fermeture étanche à l'air
- ▶ Complet avec couvercle
- ▶ Impression publicitaire en grande quantité sur demande

Remise sur quantité

Seaux d'emballage						
Contenance l	Ø haut mm	Hauteur avec bouchon mm	Tarif €	Rabais de quantité dès	Tarif échelonné €	Réf.
1	132	131		100		2327-0001 N3
2	175	132		80		2327-0020 N3
3	225	123		45		2327-0030 N3
5	225	194		36		2327-0050 N3
10	268	263		25		2327-0010 N3

Sachet de conditionnement



Sachet avec fermeture à pression pour la conservation, le regroupement, la protection ou l'expédition d'échantillons et de marchandises. Le contenu est protégé de la poussière. Le feuillet est étanche à l'eau et présente une bonne résistance à l'usure.

- ▶ LDPE, translucide
- ▶ Feuillet, 0,5 mm d'épaisseur

Remise sur quantité

Sachet de conditionnement avec fermeture à pression						
L x l mm	Volume ml	Pièce par pack	Tarif €	Rabais de quantité dès	Tarif échelonné €	Réf.
100 x 70	80	100		10		2348-0002 N3
130 x 60	100	100		10		2348-0001 N3
120 x 80	140	100		10		2348-0003 N3
150 x 100	300	100		10		2348-0004 N3
170 x 120	400	100		10		2348-0005 N3
220 x 160	1000	100		10		2348-0006 N3
250 x 180	1500	100		10		2348-0007 N3
300 x 200	2500	100		10		2348-0008 N3
350 x 250	4500	100		10		2348-0009 N3
400 x 300	6500	100		10		2348-0010 N3



Sachets SteriBag

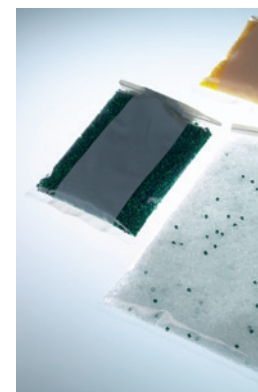

Sachets SteriBag pour la chimie, la pharmacie, la médecine humaine et vétérinaire et l'alimentaire, etc.

Page 118



SteriBag StandUp est un sachet stérile à fond plat.

Page 119



SteriBag Cleanroom peut être directement amené dans la salle blanche.

Page 120



SteriBag Blue pour l'industrie agro-alimentaire et pharmaceutique.

Page 119



SteriBag Premium un niveau élevé de sécurité, stérilité et de traçabilité.

Page 120

Sachets SteriBag							
Contenance ml	Modèle	L x l mm	Pièce par pack	Tarif €	Rabais de quantité dès	Tarif échelonné €	Réf.
60	sans zone pour inscription	127 x 76	500		6		5344-0060 N3
60	avec zone pour inscription	127 x 76	500		6		5344-0061 N3
150	sans zone pour inscription	178 x 76	500		6		5344-0180 N3
150	avec zone pour inscription	178 x 76	500		6		5344-0181 N3
450	sans zone pour inscription	229 x 114	500		6		5344-0540 N3
450	avec zone pour inscription	229 x 114	500		6		5344-0541 N3
650	sans zone pour inscription	229 x 140	500		6		5344-0720 N3
650	avec zone pour inscription	229 x 140	500		6		5344-0721 N3
800	sans zone pour inscription	305 x 114	500		6		5344-0810 N3
800	avec zone pour inscription	305 x 114	500		6		5344-0811 N3
1650	sans zone pour inscription	305 x 178	250		12		5344-1650 N3
1650	avec zone pour inscription	305 x 178	250		12		5344-1651 N3

Sachets SteriBag StandUp							
Contenance ml	L x l mm	Pièce par pack	Tarif €	Rabais de quantité dès	Tarif échelonné €	Réf.	
400	229 x 114	250		5		5344-0400 N3	
600	229 x 152	250		5		5344-0600 N3	

Sachets SteriBag Cleanroom							
Contenance ml	L x l mm	Pièce par pack	Tarif €	Rabais de quantité dès	Tarif échelonné €	Réf.	
800	305 x 114	500		6		5344-8010 N3	
1650	305 x 178	250		12		5344-8012 N3	

Sachets SteriBag Blue							
Contenance ml	L x l mm	Pièce par pack	Tarif €	Rabais de quantité dès	Tarif échelonné €	Réf.	
650	229 x 140	500		6		5344-7008 N3	
1650	305 x 178	250		12		5344-7012 N3	

Sachets SteriBag Premium							
Contenance ml	L x l mm	Pièce par pack	Tarif €	Rabais de quantité dès	Tarif échelonné €	Réf.	
300	200x145	100		10		5344-8000 N4	

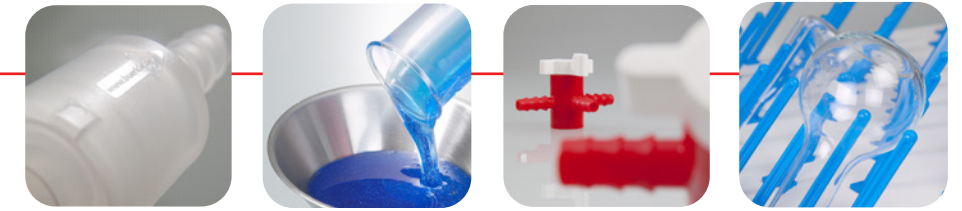

Sommaire fournitures pour laboratoire et industrie

- 208 – 212 Cuvettes, tablettes
- 213 – 215 Coupelles, seaux
- 216 – 219 Entonnoirs, supports d'entonnoir
- 220 – 225 Bêcher de mesure, cylindre de mesure, piston de mesure
- 226 – 227 Burettes de titration
- 228 – 231 Pipettes, accessoires pour pipettes, supports à pipettes
- 232 – 233 Egouttoirs, dispositifs de rinçage
- 234 SnowPack® appareil à glace carbonique
- 235 – 245 Tuyaux, connecteurs de tuyaux, indicateurs de débit
- 246 – 251 Pinces, vannes deux/trois voies, clapet anti-retour
- 252 – 261 Accouplements à raccord rapides, raccords filetés
- 262 – 264 Pompes à vides, pompes à jet d'eau, dessicateur
- 264 – 266 Equipement de protection & sécurité de travail
- 267 – 269 Bouchons, agitation et mélange



Fournitures pour laboratoire et industrie

Connecteurs, raccords, entonnoirs, mesure de volume



Les cuvettes de laboratoire sont universelles, pratiques et gigognes, résistantes aux sollicitations mécaniques, incassables, indéformables. Les cuvettes possèdent un rebord résistant arrondi.

Adaptée en tant que collecteur pour substances agressives polluantes, cuve expérimentale, cuvette de gravure, cuvette de rangement d'instruments, cuvette médicale, cuvette de développement photo, cuvette d'exposition de marchandises et de produits alimentaires.

- ▶ PP, blanc
- ▶ Fabriquées selon le procédé de moulage par injection, sans emboutissage
- ▶ Empilable
- ▶ Cuvette non adaptée à une utilisation en étuve ou en lave-vaisselle
- ▶ Résistance thermique jusqu'à +60 °C (jusqu'à +80 °C sur une courte durée)



Cuvettes de laboratoire, collecteurs

Contenance l	Dimensions intérieures fond L x l mm	Dimensions extérieures fond L x l mm	Dimension extérieures bord L x l x h mm	Tarif €	Rabais de quantité dès	Tarif échelonné €	Réf.
0,5	130 x 180	140 x 190	180 x 230 x 42		10	4201-1318	N4
1,5	180 x 240	190 x 250	250 x 310 x 65		10	4201-1824	N4
3,0	240 x 300	250 x 310	310 x 370 x 75		10	4201-2430	N4
10	300 x 400	310 x 410	420 x 520 x 120		10	4201-3040	N4
21	400 x 500	430 x 530	534 x 634 x 140		5	4201-4050	N4
39	500 x 700	520 x 720	648 x 846 x 160		5	4201-5070	N4

Accessoires

Appellation	Tarif €	Réf.
Jeu de cuvettes de laboratoire / collecteurs - jeu de 4 pièces		4201-0095 N4
Jeu de cuvettes de laboratoire / collecteurs - jeu de 6 pièces		4201-0100 N4

Cuvettes de laboratoire / collecteurs en jeu

Jeu de 4 cuvettes de laboratoire comportant une cuvette de chacun des types suivants :

- ▶ 0,5 l (L x l x h 180 x 230 x 42 mm)
- ▶ 1,5 l (L x l x h 250 x 310 x 65 mm)
- ▶ 3,0 l (L x l x h 310 x 370 x 75 mm)
- ▶ 10,0 l (L x l x h 420 x 520 x 120 mm)

Jeu de 6 cuvettes de laboratoire comportant une cuvette de chacun des types suivants :

- ▶ 0,5 l (L x l x h 180 x 230 x 42 mm)
- ▶ 1,5 l (L x l x h 250 x 310 x 65 mm)
- ▶ 3,0 l (L x l x h 310 x 370 x 75 mm)
- ▶ 10,0 l (L x l x h 420 x 520 x 120 mm)
- ▶ 21,0 l (L x l x h 534 x 634 x 140 mm)
- ▶ 39,0 l (L x l x h 648 x 846 x 160 mm)

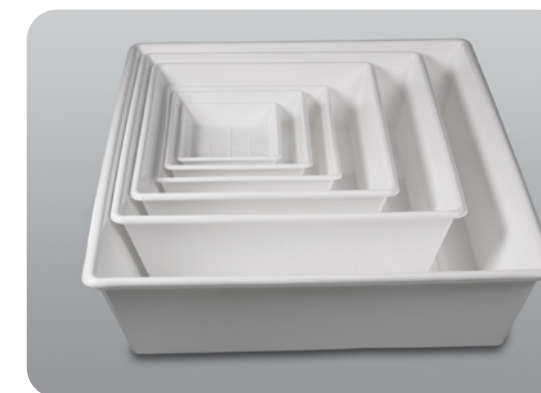

Jeu de cuvettes de laboratoire / collecteurs

Modèle	Contenance l	Tarif €	Rabais de quantité dès	Tarif échelonné €	Réf.
Jeu de 4 pièces	0,5 – 10		10		4201-0095 N4
Jeu de 6 pièces	0,5 – 39		10		4201-0100 N4

Cuvettes de développement photo | plusieurs coloris et formes



- ▶ PVC
- ▶ Parois épaisses, incassables
- ▶ Extrêmement résistantes aux acides et aux bases
- ▶ Non adaptée à une utilisation en étuve ou en lave-vaisselle
- ▶ Résistance thermique de -30 °C à +60 °C max

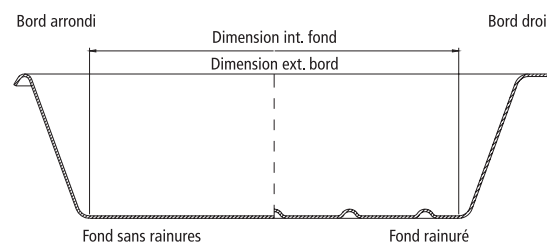

Ces cuvettes de développement photo en PVC se caractérisent par une grande diversité de formes et de couleurs. Disponibles en version basse ou haute, à fond rainuré ou non, en couleurs attractives et très brillantes – blanc, rouge et noir. La version à fond rainuré est parfaitement adaptée en tant que cuvette de développement photo. Les rainures empêchent que le papier photo n'adhère au fond de la cuvette. Les liquides peuvent être versés par l'intermédiaire des angles des cuvettes. La version sans fond rainuré est adaptée à une utilisation universelle en laboratoire. Important : Les cuvettes de développement photo sont constituées de PVC haute qualité.

Cuvettes de développement photo | plusieurs coloris et formes



Cuvettes de développement photo, forme basse, fond rainuré, forme bord arrondi							
Couleur	Dimensions intérieures fond L x l mm	Dimension extérieures bord L x l mm	Hauteur mm	Tarif €	Rabais de quantité dès	Tarif échelonné €	Réf.
blanc	140 x 190	180 x 230	40		5		4202-1013 N4
blanc	190 x 260	240 x 320	50		5		4202-1018 N4
blanc	260 x 320	320 x 370	50		5		4202-1024 N4
blanc	310 x 410	370 x 470	60		5		4202-1030 N4
blanc	420 x 510	480 x 580	60		5		4202-1040 N4
blanc	510 x 610	590 x 680	70		5		4202-1050 N4
rouge	140 x 190	180 x 230	40		5		4202-2013 N4
rouge	190 x 260	240 x 320	50		5		4202-2018 N4
rouge	260 x 320	320 x 370	50		5		4202-2024 N4
rouge	420 x 510	480 x 580	60		5		4202-2040 N4
rouge	510 x 610	590 x 680	70		5		4202-2050 N4
noir	190 x 260	240 x 320	50		5		4202-3018 N4
noir	260 x 320	320 x 370	50		5		4202-3024 N4

Cuvettes de développement photo, forme basse, fond sans rainures, forme bord arrondi							
Couleur	Dimensions intérieures fond L x l mm	Dimension extérieures bord L x l mm	Hauteur mm	Tarif €	Rabais de quantité dès	Tarif échelonné €	Réf.
blanc	110 x 160	150 x 200	30		5		4203-1010 N4
blanc	140 x 190	180 x 230	40		5		4203-1013 N4
blanc	190 x 260	240 x 320	50		5		4203-1018 N4
blanc	260 x 320	320 x 370	50		5		4203-1024 N4
blanc	310 x 410	370 x 470	60		5		4203-1030 N4
blanc	420 x 510	480 x 580	60		5		4203-1040 N4
blanc	510 x 610	590 x 680	70		5		4203-1050 N4
rouge	110 x 160	150 x 200	30		5		4203-2010 N4
rouge	140 x 190	180 x 230	40		5		4203-2013 N4
rouge	190 x 260	240 x 320	50		5		4203-2018 N4
rouge	260 x 320	320 x 370	50		5		4203-2024 N4
rouge	310 x 410	370 x 470	60		5		4203-2030 N4
rouge	510 x 610	590 x 680	70		5		4203-2050 N4
noir	110 x 160	150 x 200	30		5		4203-3010 N4
noir	140 x 190	180 x 230	40		5		4203-3013 N4
noir	190 x 260	240 x 320	50		5		4203-3018 N4
noir	260 x 320	320 x 370	50		5		4203-3024 N4
noir	310 x 410	370 x 470	60		5		4203-3030 N4
noir	510 x 610	590 x 680	70		5		4203-3050 N4

Cuvettes de développement photo, forme haute, à fond rainuré								
Couleur	Dimensions intérieures fond L x l mm	Dimension extérieures bord L x l mm	Hauteur mm	Forme bord	Tarif €	Rabais de quantité dès	Tarif échelonné €	Réf.
blanc	310 x 410	430 x 530	105	droit		5		4206-1030 N4
blanc	420 x 510	520 x 610	110	droit		5		4206-1040 N4
blanc	510 x 610	630 x 730	110	droit		5		4206-1050 N4
rouge	310 x 410	430 x 530	105	droit		5		4206-2030 N4
rouge	420 x 510	520 x 610	110	droit		5		4206-2040 N4
noir	420 x 510	520 x 610	110	droit		5		4206-3040 N4
noir	510 x 610	630 x 730	110	droit		5		4206-3050 N4

Cuvettes de développement photo, forme haute, fond sans rainures								
Couleur	Dimensions intérieures fond L x l mm	Dimension extérieures bord L x l mm	Hauteur mm	Forme bord	Tarif €	Rabais de quantité dès	Tarif échelonné €	Réf.
blanc	190 x 260	260 x 340	85	arrondi		5		4207-1018 N4
blanc	260 x 320	330 x 390	100	arrondi		5		4207-1024 N4
blanc	310 x 410	430 x 530	105	droit		5		4207-1030 N4
blanc	420 x 510	520 x 610	110	droit		5		4207-1040 N4
blanc	510 x 610	630 x 730	110	droit		5		4207-1050 N4
rouge	190 x 260	260 x 340	85	arrondi		5		4207-2018 N4
rouge	260 x 320	330 x 390	100	arrondi		5		4207-2024 N4
rouge	310 x 410	430 x 530	105	droit		5		4207-2030 N4
rouge	420 x 510	520 x 610	110	droit		5		4207-2040 N4
rouge	510 x 610	630 x 730	110	droit		5		4207-2050 N4
noir	310 x 410	430 x 530	105	droit		5		4207-3030 N4
noir	420 x 510	520 x 610	110	droit		5		4207-3040 N4
noir	510 x 610	630 x 730	110	droit		5		4207-3050 N4

Cuvettes à instruments



Cuvettes pour de nombreuses applications : en laboratoire, cabinet médical, hôpital, pharmacie, dans le domaine alimentaire – partout où des instruments, des appareils, des biens et des pièces de précision doivent être stockés dans un endroit propre.

- ▶ Mélamine, blanc
- ▶ Cuvette sans couvercle, stérilisable en autoclave
- ▶ Couvercle disponible en option

Cuvettes à instruments

Contenance ml	L x l x H mm	Tarif €	Rabais de quantité dès	Tarif échelonné €	Réf.
500	210 x 110 x 35		5		4230-2050 N3
700	190 x 150 x 40		5		4230-2070 N3
1000	290 x 160 x 35		5		4230-2100 N3
1800	290 x 160 x 60		5		4230-2180 N3
2300	350 x 250 x 40		5		4230-2230 N3
5500	350 x 250 x 100		5		4230-2550 N3

Accessoires

Appellation	Tarif €	Réf.
Couvercle de cuvette à instruments 500ml, PS translucide		4230-2051 N3
Couvercle de cuvette à instruments 700, PS translucide		4230-2071 N3
Couvercle de cuvette à instruments 1000/800 ml, PS translucide		4230-2101 N3
Couvercle de cuvette à instruments 1000/800 ml, PS translucide		4230-2231 N3

Tablettes à instruments



Tablettes pour diverses applications – partout où des instruments, des appareils, des biens et des pièces de précision doivent être stockés dans un endroit propre.

- ▶ Mélamine, blanc

Tablettes à instruments

L x l x H mm	Tarif €	Rabais de quantité dès	Tarif échelonné €	Réf.
190 x 150 x 17		10		4230-3019 N3
240 x 180 x 17		10		4230-3024 N3
268 x 208 x 17		10		4230-3027 N3
355 x 240 x 17		10		4230-3036 N3
428 x 288 x 17		5		4230-3043 N3



Coupelles stérilisables



Cupelle particulièrement robuste, bord de préhension large, empilable, élimination facile des substances durcies dans la coupelle.

- ▶ PP, blanc
- ▶ Stérilisables jusqu'à +121 °C

Coupelles stérilisables

Contenance l	Ø mm	Hauteur mm	Tarif €	Rabais de quantité dès	Tarif échelonné €	Réf.
0,9	160	70		5		4702-0008 N3
1,7	200	80		5		4702-0017 N3
2,9	240	100		5		4702-0028 N3
4,3	280	120		5		4702-0045 N3
6,6	320	130		3		4702-0065 N3
13,4	400	180		3		4702-0013 N3

Seaux carrés



Seaux pour le transport de produits volumineux. Peu encombrants, robustes, faciles à transporter, également disponibles avec couvercles.

- ▶ PE, transparent
- ▶ Graduation 500 ml, jusqu'à 12 l
- ▶ Avec anse robuste en PE
- ▶ Contenance total 14 l

Seaux carrés

Contenance l	L x l x H mm	Tarif €	Rabais de quantité dès	Tarif échelonné €	Réf.
14	280 x 280 x 290		10		2350-0140 N3

Accessoires

Appellation	Tarif €	Réf.
Couvercle pour seau carré		2350-0141 N3

Seaux en polypropylène



Seaux pour le transport, le transvasement et le mélange. Vidange sécurisée grâce au large bec verseur. Anse robuste en PP.

- ▶ PP, transparent
- ▶ Avec échelle de contenance, graduations de 1000 ml
- ▶ Avec bec verseur
- ▶ Stérilisable

Seaux en polypropylène

Contenance l	Ø mm	Hauteur mm	Tarif €	Rabais de quantité dès	Tarif échelonné €	Réf.
12	310	330		10		2306-1012 N3
15	310	370		10		2306-1015 N3



Seaux industriels



Seaux industriels pour le transport, le transvasement et le mélange. Vidange sécurisée grâce au large bec verseur. Anse de transport en métal.

- ▶ LLDPE, blanc
- ▶ Avec échelle de contenance, graduations de 1000 ml
- ▶ Avec bec verseur

Seaux industriels avec anse en métal

Contenance l	Ø mm	Hauteur mm	Tarif €	Rabais de quantité dès	Tarif échelonné €	Réf.
9	280	250	10			2308-0900 N3
12	300	280	10			2308-1200 N3
17	340	310	10			2308-1700 N3

Seaux de laboratoire



Seaux de laboratoire pour le transport, le transvasement et le mélange. Vidange sécurisée grâce au large bec verseur. Anse de transport en métal.

- ▶ PE, blanc
- ▶ Avec échelle de contenance, graduations de 1000 ml
- ▶ Avec bec verseur

Seaux de laboratoire

Contenance l	Ø mm	Hauteur mm	Tarif €	Rabais de quantité dès	Tarif échelonné €	Réf.
10	290	280	10			2306-0010 N3
15	320	340	10			2306-0015 N3

Seaux HDPE



Seaux en HDPE pour le transport, le transvasement et le mélange. Vidange sécurisée grâce au large bec verseur. Anse de transport en plastique.

- ▶ HDPE, blanc ou noir
- ▶ Avec échelle de contenance, graduations de 1000 ml
- ▶ Avec bec verseur
- ▶ Seaux HDPE noir, ne pas adaptés aux produits alimentaires

Seaux HDPE

Contenance l	Couleur	Ø mm	Hauteur mm	Tarif €	Rabais de quantité dès	Tarif échelonné €	Réf.
10,5	noir	286	289		10		2307-0010 N3
10,5	blanc	286	283		10		2307-0011 N3
17	noir	330	315		10		2307-0017 N3
17	blanc	330	315		10		2307-0018 N3

Seaux acier inoxydable



Ce seau est entièrement fabriqué en inox poli haute brillance. Sa surface lisse permet de le nettoyer facilement. L'anse arrondie et rabattable permet de le porter facilement. Le seau de laboratoire permet de transporter conformément des liquides et des produits en vrac destinés notamment à l'industrie chimique, pharmaceutique, agro-alimentaire ou à la filière cosmétique-parfums.

- ▶ Inox V2A (1.4301)
- ▶ Poli haute brillance

Seaux acier inoxydable

Contenance l	Ø mm	Hauteur mm	Tarif €	Rabais de quantité dès	Tarif échelonné €	Réf.
10	275	275		10		2309-0010 N4
15	330	305		10		2309-0015 N4

Seaux d'emballage



Seaux d'emballage pour le transport, l'emballage et le stockage de différentes substances. Adaptés aux produits alimentaires, aux matériaux de construction et aux produits chimiques non agressifs dans les domaines de la protection de l'environnement, pour les hôpitaux et pour un usage domestique. Avec anse de transport fixe. Fermeture de qualité sur le seau pour la sécurité du produit.

- ▶ PP, blanc
- ▶ Fermeture étanche à l'air
- ▶ Complet avec couvercle
- ▶ Impression publicitaire en grande quantité sur demande

Remise sur quantité

Seaux d'emballage

Contenance l	Ø haut mm	Hauteur avec bouchon mm	Tarif €	Rabais de quantité dès	Tarif échelonné €	Réf.
1	132	131		100		2327-0001 N3
2	175	132		80		2327-0020 N3
3	225	123		45		2327-0030 N3
5	225	194		36		2327-0050 N3
10	268	263		25		2327-0010 N3

Entonnoirs | transparent, de nombreuses tailles



Entonnoirs multi-usages avec anneau de suspension pour le remplissage sécurisé de récipients.

Entonnoirs multi-usages PP/PE

Ø extérieur mm	Ø évacuation mm	Matériau	Tarif €	Rabais de quantité dès	Tarif échelonné €	Réf.	
40	5	PP		24		9602-0040	N3
60	8	PE		12		9602-0060	N3
80	11	PE		12		9602-0080	N3
100	10	PP		12		9602-0100	N3
120	13	PP		12		9602-0120	N3
140	16	PE		12		9602-0140	N3
160	18	PE		12		9602-0160	N3

Entonnoirs à fûts en PP/PE

Ø extérieur mm	Ø évacuation mm	Matériau	Tarif €	Rabais de quantité dès	Tarif échelonné €	Réf.	
203	22	PP		6		9602-0200	N3
260	23	PP		6		9602-0250	N3
360	31	PP		5		9602-0350	N3
400	42	PE		5		9602-0400	N3
430	37	PE		5		9602-0450	N3

Accessoires

Appellation	Tarif €	Réf.
Tamis fin en aluminium pour entonnoirs 203/260/360 mm		9602-0251 N3

Entonnoirs à poudres PP/PE



Entonnoirs à poudres pour le remplissage sécurisé de récipients. 9606-0240 avec tamis fin en bronze de phosphore (ne pas adaptés aux produits alimentaires).



Entonnoirs à poudres PP/PE

Ø extérieur mm	Ø évacuation mm	Matériau	Tarif €	Rabais de quantité dès	Tarif échelonné €	Réf.	
80	21	PP		10		9606-0080	N3
100	22	PP		10		9606-0100	N3
150	28	PP		5		9606-0150	N3
253	50	PE		10		9606-0240	N3
360	65	PP		5		9606-0350	N3



Supports d'entonnoir

Support d'entonnoir robuste et stable, résistant aux produits chimiques, résistant à la rupture et réglage progressif de la hauteur. Le support est approprié pour tous les entonnoirs de diamètre variant entre 40 et 180 mm. Pour de petits entonnoirs, il est possible d'utiliser les supports d'entonnoir avec raccord réducteur.

Les supports d'entonnoir s'approprient également à merveille comme support de filtration. Grâce à un concept magnétique innovateur, aucune vis de blocage n'est nécessaire, les supports d'entonnoir peuvent être réglés en hauteur de manière simple, flexible et à une main. Le support de laboratoire peut être adapté de manière flexible par des accessoires correspondants, par ex. avec des fixations d'entonnoir supplémentaires ou avec une fixation d'entonnoir Imhoff (voir page 218). Le support d'entonnoir peut aussi être transformé en support à pipettes (voir page 231).

- ▶ PP, acier chromé
- ▶ Réglage en hauteur progressif grâce à un concept magnétique innovateur
- ▶ Hauteur réglable jusqu'à 450 mm
- ▶ Pour entonnoirs de Ø 40-180 mm
- ▶ Autres supports d'entonnoir disponibles comme accessoires



Support d'entonnoir avec deux fixations pour entonnoir et deux raccords réducteurs. Design à faible encombrement avec deux surfaces de pose pratiques.



Support d'entonnoir avec quatre fixations pour entonnoir et quatre raccords réducteurs. Un pied très stable offre une surface de pose pour quatre récipients et garantit une sécurité absolue contre le renversement.



Support d'entonnoir pour deux entonnoirs

Tarif €	Rabais de quantité dès	Tarif échelonné €	Réf.
	5		9622-0200 N4

Accessoires

Appellation	Tarif €	Réf.
Support pour entonnoir (Ø 40-180 mm) avec raccord réducteur		9622-0001 N4
Logement pour entonnoir de sédimentation pour entonnoir Imhoff à partir de Ø 90 mm		7118-2001 N4

Support d'entonnoir pour quatre entonnoirs

Tarif €	Rabais de quantité dès	Tarif échelonné €	Réf.
	5		9622-0400 N4

Accessoires

Appellation	Tarif €	Réf.
Support pour entonnoir (Ø 40-180 mm) avec raccord réducteur		9622-0001 N4
Logement pour entonnoir de sédimentation pour entonnoir Imhoff à partir de Ø 90 mm		7118-2001 N4
Kit de rechange supports à pipettes, deux platines perforées/un plateau collecteur		9630-0100 N4

Entonnoirs à sédimentation



① Support d'entonnoir de sédimentation Imhoff				
Tarif €	Rabais de quantité dès	Tarif échelonné €	Réf.	
	3		7118-2000	N4
Accessoires				
Appellation	Tarif €	Réf.		
Support pour entonnoir (Ø 40-180 mm) avec raccord réducteur		9622-0001	N4	
② Entonnoirs à sédimentation				
Modèle	Tarif €	Rabais de quantité dès	Tarif échelonné €	Réf.
Entonnoir, seul		3	7118-1000	N3

Le support d'entonnoir de sédimentation est destiné au rangement sûr et pratique, au support et au stockage d'entonnoirs Imhoff pendant la sédimentation.

Grâce à deux logements d'entonnoir, les entonnoirs Imhoff ont un maintien sûr, stable et ils peuvent être positionnés absolument à la verticale.

Support avec respectivement deux supports pour entonnoir de sédimentation, adéquat pour entonnoirs à partir d'un diamètre de 90 mm.

Grâce à un concept magnétique innovateur, aucune vis de blocage n'est nécessaire, les supports d'entonnoir peuvent être réglés en hauteur de manière simple, flexible et à une main.

Avec les accessoires correspondants, les fixations d'entonnoir Imhoff peuvent également être remplacées par des supports d'entonnoir à usage multiple (v.p. 217).

- ▶ Support d'entonnoir Imhoff
- ▶ PP, acier chromé
- ▶ Hauteur réglable jusqu'à 450 mm
- ▶ Pour des entonnoirs à partir d'un diamètre de 90 mm

Entonnoir de sécurité



Entonnoir de sécurité pour remplissage aisé des réservoirs. Avec sécurité anti-débordement.

- ▶ En inox V2A
- ▶ Anti-flamme
- ▶ Raccord à filetage fin 2" NPT
- ▶ Tuyau d'écoulement Ø 3,5 cm

Entonnoir de sécurité en inox			
Tarif €	Réf.		
	2601-9900	N2	

Entonnoir acier inoxydable



L'entonnoir acier inoxydable permet de remplir et de transvaser aisément des poudres fluides, des liquides, ainsi que des fluides légèrement visqueux. Un canal de circulation de l'air au niveau du tube assure un écoulement libre et intégral. En fonction de son diamètre, cet accessoire permet de remplir de petites quantités en laboratoire ou de grandes quantités dans l'industrie. Les modèles de taille plus importante sont équipés d'une poignée pour les tenir plus facilement. L'entonnoir robuste en inox peut être utilisé dans de nombreux domaines.

- ▶ Inox V2A (1.4301)
- ▶ Canal de circulation de l'air pour un écoulement libre

Entonnoir acier inoxydable					
Ø extérieur mm	Ø évacuation mm	Tarif €	Rabais de quantité dès	Tarif échelonné €	Réf.
60	13	10		9604-0001	N4
100	13	10		9604-0003	N4
150	19	10		9604-0005	N4
300	20	10		9604-0008	N4

Faire de la publicité avec votre nom



De nombreux articles de ce catalogue sont de parfaits supports publicitaires. Peu importe qu'il s'agisse d'un cadeau ou d'un complément à votre produit : votre nom est omniprésent.

Motifs

Logos, modes d'emploi, slogans publicitaires, sommaires, échelles – tout est possible.

Couleurs

Nous imprimons toutes les couleurs des nuanciers RAL, Pantone, HKS ou selon votre échantillon.

Surface

La surface à imprimer dépend du produit souhaité. Nous vous informons volontiers.

Résistance

Les impressions sont résistantes aux acides et bases doux et à la plupart des solvants. Elles sont très résistantes à la lumière et aux dommages mécaniques. Votre slogan publicitaire ne jaunit pas, même au bout de plusieurs années.

Du modèle à l'impression

1. Vous nous fournissez un modèle – nous traitons pratiquement tous les formats de données.
2. Sur demande, notre service spécialisé vous aide à réaliser votre modèle.
3. Au bout de quelques jours, vous recevez une épreuve à valider.
4. Vos imprimés sont réalisés conformément à de sévères exigences de qualité dans nos ateliers.

Prix

Chaque commande est traitée individuellement. Étant donné que chaque commande est unique, nous vous soumettons également une offre pour votre demande. Le prix comprend le prix du produit, le forfait global (préparation des maquettes) et les frais d'imprimerie.

Produits imprimables

- ▶ Pelles de mesure (page 149)
- ▶ Flacons (page 164)
- ▶ Pulvérisateurs à pression (page 178)
- ▶ Bécher de mesure (page 220)
- ▶ Cylindre de mesure (page 222)
- ▶ Indicateur de débit (page 244)



Bécher de mesure avec anse



Bécher de mesure avec anse, graduations transparentes



Bécher de mesure avec anse, graduations bleues

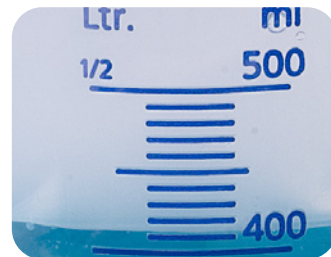

Les béchers de mesure en PP sont pratiquement incassables et hautement transparents. Les béchers de mesure sont parfaitement adaptés comme supports de publicité pour des produits chimiques. Leur surface lisse permet également l'impression d'un logo ou d'un message publicitaire.

- ▶ PP, transparent
- ▶ Graduons en relief, indestructible

Bécher de mesure avec anse, graduations bleues

Contenance ml	Ø haut mm	Ø bas mm	Hauteur mm	Tarif €	Rabais de quantité dès	Tarif échelonné €	Réf.
100	50	40	80	24	24	7104-0100	N3
250	70	50	120	12	12	7104-0250	N3
500	91	75	140	12	12	7104-0500	N3
1000	116	95	181	6	6	7104-1000	N3
2000	150	125	213	6	6	7104-2000	N3
3000	170	120	242	6	6	7104-3000	N3
5000	210	160	270	6	6	7104-5000	N3

Bécher de mesure avec anse, graduations transparentes

Contenance ml	Ø haut mm	Ø bas mm	Hauteur mm	Tarif €	Rabais de quantité dès	Tarif échelonné €	Réf.
100	50	40	80	24	24	7102-0100	N3
250	70	50	120	12	12	7102-0250	N3
500	91	75	140	12	12	7102-0500	N3
1000	116	95	181	6	6	7102-1000	N3
2000	150	125	213	6	6	7102-2000	N3
3000	170	120	242	6	6	7102-3000	N3
5000	210	160	270	6	6	7102-5000	N3

Béchers de laboratoire, béchers de Griffin



Béchers de laboratoire selon ISO 7056, basés sur DIN EN ISO 3819 (verre, auparavant DIN 12331), polyvalents. Une impression individualisée est possible en cas de commande d'une grande quantité.

- ▶ PP, hautement transparent
- ▶ Graduons imprimés bleus
- ▶ Incassable
- ▶ Autoclavable

Béchers de laboratoire, béchers de Griffin PP

Contenance ml	Graduations ml	Échelonnement à partir de ml	Ø mm	Hauteur mm	Tarif €	Rabais de quantité dès	Tarif échelonné €	Réf.
25	1	5	34	49	12	12	7122-0025	N3
50	5	10	43	60	12	12	7122-0050	N3
100	5	10	51	72	12	12	7122-0100	N3
150	5	10	58	82	12	12	7122-0150	N3
250	5	20	70	95	6	6	7122-0250	N3
400	10	20	80	110	6	6	7122-0400	N3
500	50	50	94	118	6	6	7122-0500	N3
600	25	50	93	125	12	12	7122-0600	N3
1000	50	100	108	148	6	6	7122-1000	N3
2000	100	200	140	188	6	6	7122-2000	N3
3000	250	500	170	212	4	4	7122-3000	N3
5000	500	500	203	247	4	4	7122-5000	N3

Bécher de mesure empilable



Bécher de mesure avec graduations imprimées en bleu, poignée ouverte, conique. Les béchers sont empilables les uns sur les autres, leur stockage est donc peu encombrant.

- ▶ PP, transparent
- ▶ Stérilisable
- ▶ Incassable
- ▶ Bonne résistance chimique

Bécher de mesure empilable

Contenance ml	Graduations ml	Hauteur mm	Ø haut mm	Tarif €	Rabais de quantité dès	Tarif échelonné €	Réf.
1000	10	167	125	12	12	7110-1000	N3
2000	20	212	148	12	12	7110-2000	N3

Cylindre de mesure, forme haute



Cylindre de mesure, forme haute, selon DIN 12681 (verre) / ISO 6706 avec base hexagonale. Pour une utilisation en laboratoire, en pharmacie, dans des ateliers, lors d'études sur le terrain et partout où des productions doivent être mesurées d'un point de vue volumétrique.

Cylindre de mesure en SAN



- ▶ SAN, transparent
- ▶ Classe B (DIN 12681 / ISO 6706)
- ▶ Gradués en relief avec marquages annulaires au niveau des valeurs principales
- ▶ Ajusté sur «In»
- ▶ Résistance thermique de -40 °C à +70 °C

Cylindre de mesure en SAN								
Contenance ml	Graduations ml	Ø extérieur mm	Ø pied mm	Hauteur mm	Tarif €	Rabais de quantité dès	Tarif échelonné €	Réf.
100	1	34	65	260		12		7506-0100 N3
500	5	61	95	350		6		7506-0500 N3
1000	10	76	125	415		6		7506-1000 N3



Cylindre de mesure en PP, graduations bleues



- ▶ PP, hautement transparent
- ▶ Classe B (DIN 12681 / ISO 6706)
- ▶ Gradués bleus en relief avec marquages annulaires au niveau des valeurs principales
- ▶ Incassable
- ▶ Ajusté sur «In»

Cylindre de mesure en PP, graduations bleues								
Contenance ml	Graduations ml	Ø extérieur mm	Ø pied mm	Hauteur mm	Tarif €	Rabais de quantité dès	Tarif échelonné €	Réf.
50	1	27	55	200		12		7503-0050 N3
100	1	33	65	250		12		7503-0100 N3
250	2	44	75	315		6		7503-0250 N3
500	5	58	95	360		6		7503-0500 N3
1000	10	69	125	440		6		7503-1000 N3
2000	20	97	160	482		3		7503-2000 N3

Cylindre de mesure en PP, grad. transparentes



- ▶ PP, hautement transparent
- ▶ Classe B (DIN 12681 / ISO 6706)
- ▶ Gradués transparentes en relief avec marquages annulaires au niveau des valeurs principales
- ▶ Incassable
- ▶ Ajusté sur «In»

Cylindre de mesure en PP, graduations transparentes								
Contenance ml	Graduations ml	Ø extérieur mm	Ø pied mm	Hauteur mm	Tarif €	Rabais de quantité dès	Tarif échelonné €	Réf.
50	1	27	55	200		12		7502-0050 N3
100	1	33	65	250		12		7502-0100 N3
250	2	44	75	315		6		7502-0250 N3
500	5	58	95	360		6		7502-0500 N3
1000	10	69	125	440		6		7502-1000 N3
2000	20	97	160	482		3		7502-2000 N3



Tasse industrielles à mesurer



Tasse industrielle à mesurer, poignée fermée

Contenance ml	Ø mm	Hauteur mm	Graduations ml	Tarif €	Rabais de quantité dès	Tarif échelonné €	Réf.		
500	90	135	10		16		7204-0500	N3	
1000	117	165	10		12		7204-1000	N3	
2000	151	206	20		12		7204-2000	N3	
3000	175	238	50		10		7204-3000	N3	
5000	203	257	100		5		7204-5000	N3	

Tasse industrielle à mesurer, empilable

Contenance ml	Ø mm	Hauteur mm	Graduations ml	Tarif €	Rabais de quantité dès	Tarif échelonné €	Réf.		
500	90	135	10		16		7210-0500	N3	
1000	117	165	10		12		7210-1000	N3	
2000	151	206	20		12		7210-2000	N3	
3000	175	238	50		10		7210-3000	N3	
5000	203	257	100		5		7210-5000	N3	



Tasse à mesurer en polypropylène, légère et maniable, adaptée à l'emploi dans l'industrie. La tasse à mesurer est dotée de deux graduations, l'une transparente en relief et l'autre imprimée en bleu. Avec poignée ergonomique, fermée pour une stabilité accrue ou ouverte pour un empilage peu encombrant. La tasse à mesurer en PP a par conséquent une excellente résistance aux acides, aux alcalis et aux produits chimiques.

- ▶ PP transparent
- ▶ Avec graduations gravées et imprimées en bleu

N'hésitez pas à demander nos tarifs pour de grandes quantités !

Remise sur quantité

Pot doseur universel



Pot doseur universel avec graduation indestructible. Les trois lèvres de versement, d'une forme particulière, permettent un écoulement correct des liquides. Son prix avantageux permet de l'utiliser comme pot doseur à usage unique.

- ▶ PP, transparent, autoclavable
- ▶ Les pots sont empilables

Attention ! Respecter la «liste des résistances chimiques» !

Remise sur quantité



Pot doseur universel

Contenance ml	Ø bas mm	Ø haut mm	Graduations ml	Tarif €	Rabais de quantité dès	Tarif échelonné €	Réf.		
50	31	45	5		100		7109-0050	N3	
100	38	55	10		100		7109-0100	N3	
250	48	75	10		100		7109-0250	N3	
400	51	83	20		100		7109-0400	N3	
1000	72	113	50		100		7109-1000	N3	

Burette de titrage automatique



Burette à bande Schellbach selon Schilling / Bürkle avec robinet de dosage Bürkle original.
La burette est un élément couramment utilisé dans les laboratoires, dans le domaine de la galvanisation, dans les stations de traitement des eaux, dans les stations d'épurations, lors d'exams sur le terrain etc.
Dosage précis avec bouton poussoir, titrage fin et précis avec vis micrométrique et pointe d'écoulement précise. La graduation correspond à la classe B (tolérances selon DIN EN ISO 385).

- ▶ Ajustée sur Ex
- ▶ Burette en verre borosilicate 3.3
- ▶ Résistante aux produits chimiques
- ▶ Graduations circulaires bleues (Colordur)
- ▶ Pour gauchers et droitiers
- ▶ Stable
- ▶ Pointe de sortie précise, formation de gouttes très fines
- ▶ Pièces en contact avec le milieu: PE, PP, caoutchouc naturel, verre borosilicate

⚠ Attention ! Respecter la «liste des résistances chimiques» !

LaboPlast



Burette de titrage automatique

contenu burette ml	Graduations ml	Précision ml	Hauteur cm	Contenance l	Tarif €	Rabais de quantité dès	Tarif échelonné €	Réf.
5	0,05	± 0,03	61	0,5	10			9695-1005 N4
10	0,05	± 0,045	56	0,5	10			9695-1010 N4
15	0,1	± 0,045	52	0,5	10			9695-1015 N4
25	0,1	± 0,075	65	1	10			9695-1025 N4
50	0,1	± 0,075	92	1	10			9695-1050 N4

DIN

Burette de titration avec protection contre les éclats

La burette de titration avec protection contre les éclats est une burette à fonctionnement rapide selon le Dr. Schilling, avec des bandes Schellbach, aspiration automatique de points zéro et une armature de dosage Bürkle.
Un gainage en plastique de la burette de verre augmente la résistance à la casse et fait office de protection contre les éclats. La probabilité que la burette casse une fois est bien inférieure à une burette classique et si cela devait malgré tout se produire, aucun éclat dangereux n'est généré.
L'armature de dosage de Bürkle permet un dosage précis et une filtration fine exacte via le bouton poussoir ou via la micro-vis ainsi qu'une sortie précise via une pointe de sortie fine.

- ▶ Burette avec chemise de protection contre les éclats
- ▶ Ajustée sur Ex
- ▶ Burette verre au borosilicate 3.3
- ▶ Incassable, résistante aux produits chimiques
- ▶ Bonne stabilité
- ▶ Pointe de sortie précise, formation de gouttes très fines
- ▶ Pièces en contact avec le fluide : PE, PP, caoutchouc naturel, verre au borosilicate



Burette de titration avec protection contre les éclats

contenu burette ml	Graduations ml	Précision ml	Hauteur cm	Contenance l	Tarif €	Rabais de quantité dès	Tarif échelonné €	Réf.
15	0,1	± 0,045	52	0,5	10			9695-3015 N4
25	0,1	± 0,075	65	1	10			9695-3025 N4
50	0,1	± 0,075	92	1	10			9695-3050 N4

DIN



Pipette à usage unique



- ▶ Polystyrène transparent
- ▶ Stérile, en conditionnement individuel
- ▶ Pour solutions aqueuses
- ▶ Ajusté sur «In» ± 2 %

Pipette à usage unique					
Contenance ml	Tarif €	Rabais de quantité dès	Tarif échelonné €	Réf.	
25		100		7556-0025	N3
50		50		7556-0050	N3
100		20		7556-0100	N3

Pipettes jetables LDPE



- ▶ LDPE
- ▶ pipettes pasteur, non graduées

Pipettes jetables LDPE						
Contenance ml	Longueur mm	Pièce par pack	Tarif €	Rabais de quantité dès	Tarif échelonné €	Réf.
1,8	98	100		10		7555-0001 N4
1,7	145	100		10		7555-0002 N4
2,4	155	100		10		7555-0003 N4

Pipette de mesure



- ▶ PP, transparent
- ▶ Gradués et marquages bleus colorés de manière durable
- ▶ Ajustée sur Ex ± 0,1 ml

Pipette de mesure					
Contenance ml	Tarif €	Rabais de quantité dès	Tarif échelonné €	Réf.	
10		12		7550-0010	N3

Pipette à écoulement total



- ▶ PP, transparent
- ▶ Gradués et marquages bleus colorés de manière durable

Pipette à écoulement total					
Contenance ml	Tarif €	Rabais de quantité dès	Tarif échelonné €	Réf.	
10		10		7553-0010	N3
25		12		7553-0025	N3
50		12		7553-0050	N3

Pompe Pi



Aspiration via la molette. Dès que l'on arrête l'aspiration, le piston s'immobilise sans fuite de liquide

Écoulement du liquide par le levier. Il est notamment possible de prélever exactement des quantités minimales en tournant la molette

Eprouvée à de très nombreuses reprises, manipulation facile. Aspiration précise avec la molette. Expulsion par appui sur le piston. Purge avec le levier latéral.

- ▶ Utilisation facile, précise
- ▶ Disponible en trois tailles (code couleurs)

Pompe Pi					
Adapté pour pipettes jusqu'à ... ml	Couleur	Tarif €	Rabais de quantité dès	Tarif échelonné €	Réf.
2	bleu		10		7551-0002 N3
10	vert		5		7551-0010 N3
25	rouge		5		7551-0025 N3

Poire de pipetage de sécurité

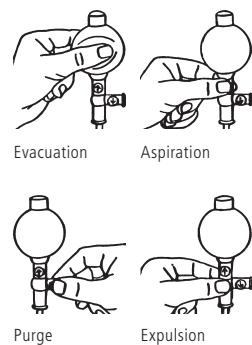

Poire de Peleus, aide simple au pipetage. L'évacuation a lieu grâce à une soupape automatique. Un appui sur les soupapes permet d'aspirer, de purger ou d'expulser le liquide. La soupape automatique amovible permet en outre un nettoyage efficace de l'intérieur.

- ▶ Pour toutes les pipettes jusqu'à 100 ml
- ▶ Disponible en différentes couleurs

Poire de pipetage de sécurité

Couleur	Tarif €	Rabais de quantité dès	Tarif échelonné €	Réf.
rouge	10		7554-0002	N3
jaune	10		7554-0004	N3
bleu	10		7554-0005	N3
vert	10		7554-0006	N3

Dispositif de rinçage de pipettes



① Dispositif de rinçage de pipettes

Pour un nettoyage délicat et sans problème et le stockage sécurisé de pipettes. Système complet adapté à tout laboratoire.

- ▶ PE transparent
- ▶ Hauteur utile 600 mm

② Corbeille à pipettes

Cette corbeille est un accessoire du dispositif de rinçage de pipettes.

① Dispositif de rinçage de pipettes

Contenance l	Ø intérieur mm	Ø pied mm	Hauteur mm	Tarif €	Rabais de quantité dès	Tarif échelonné €	Réf.
17	165	315	740		5		9650-0650 N3

② Corbeille à pipettes

Contenance l	Ø pied mm	Hauteur mm	Tarif €	Rabais de quantité dès	Tarif échelonné €	Réf.
17	145	280		4		9650-0653 N3

③ Récipients de nettoyage de pipettes

Contenance l	Ø intérieur mm	Ø extérieur mm	Ø pied mm	Hauteur mm	Tarif €	Rabais de quantité dès	Tarif échelonné €	Réf.
10	155	165	240	550		5		9650-0651 N3
12,5	155	165	240	660		5		9650-0652 N3

burkle

Supports à pipettes

Supports à pipettes avec deux platines perforées rotatives et plateau collecteur. Les supports sont appropriés pour un maximum de 40 pipettes de différentes tailles, pour toutes les pipettes graduées et jaugées d'un diamètre maximal de 18 mm.

Un plateau collecteur protège les pointes des pipettes et récupère les gouttes du liquide.

Le porte-pipettes est approprié pour le séchage et le rangement peu encombrant de pipettes mais aussi de thermomètres, éprouvettes ou semblables. Un pied très stable garantit une sécurité absolue contre le renversement.

Grâce à un concept magnétique innovateur, aucune vis de blocage n'est nécessaire, les platines de logement peuvent être réglées en hauteur de manière simple, flexible et à une main.

Le support de laboratoire peut être adapté de manière flexible avec les accessoires correspondants, par ex. comme support d'entonnoir de sédimentation Imhoff (voir page 218) ou comme support d'entonnoir (voir page 217).

- ▶ PP, acier chromé
- ▶ Hauteur réglable jusqu'à 450 mm
- ▶ 40 emplacements Ø 10–18 mm



Supports à pipettes

Tarif €	Rabais de quantité dès	Tarif échelonné €	Réf.
	3		9630-0090 N4

Accessoires

Appellation	Tarif €	Réf.
Support pour entonnoir (Ø 40-180 mm) avec raccord réducteur		9622-0001 N4
Logement pour entonnoir de sédimentation pour entonnoir Imhoff à partir de Ø 90 mm		7118-2001 N4



LaboPlast

Egouttoir mural | pratique, hygiénique, beau

Egouttoirs en matière plastique, incassables, éprouvés en laboratoire et adaptés aux exigences de cet environnement.

Les pointes de support robustes peuvent être enfichées individuellement dans les alésages de logement de l'égouttoir et bloquées. Elles peuvent également être retirées à tout moment. Grâce aux pointes de support de différentes longueurs (60 mm, 100 mm et rallonge jusqu'à 150 mm de longueur), l'égouttoir peut être adapté aux différents appareils à sécher.

Disponibles en trois tailles différentes :

- ▶ **Egouttoir 40x40 cm** avec pointes de support 60 mm (5 pièces), 100 mm (26 pièces) et 150 mm (2 pièces)
- ▶ **Egouttoir 50x50 cm** avec pointes de support 60 mm (10 pièces), 100 mm (39 pièces) et 150 mm (4 pièces)
- ▶ **Egouttoir 60x60 cm** avec pointes de support 60 mm (15 pièces), 100 mm (56 pièces) et 150 mm (6 pièces)

Rallonge Réf. 9640-0415 utilisable seulement avec pointe de support Réf. 9640-0410.

Disponible en :

- ▶ Egouttoir mural avec kit de montage mural (vis, chevilles). En option avec rigole d'évacuation amovible avec raccord de drainage et tuyau d'évacuation (guidage de l'eau d'égouttage vers l'évier du laboratoire)
- ▶ Egouttoir de paillasse avec cuve de rétention

- ▶ Egouttoir PVC, pointes de support PP
- ▶ Avec clés pour les pointes de support

⚠ Attention ! Respecter la «liste des résistances chimiques» !

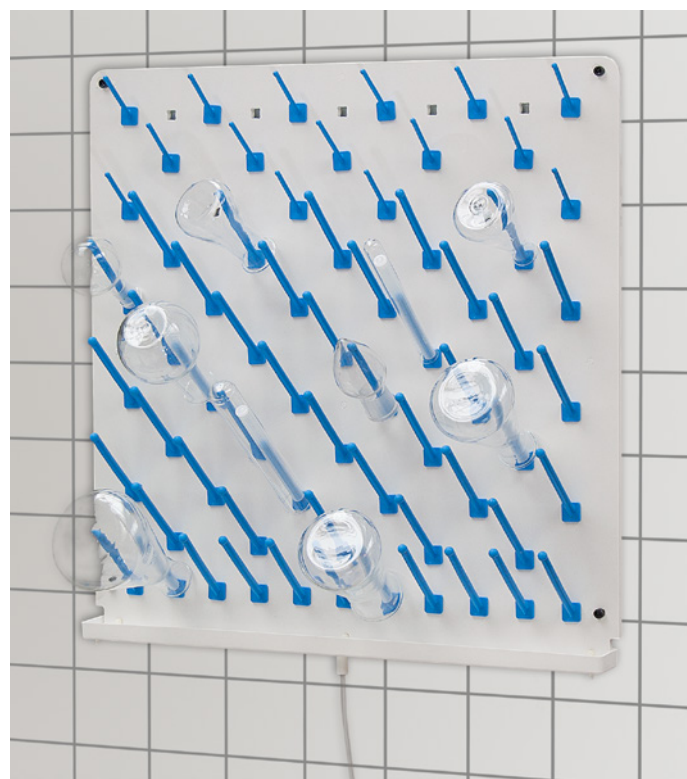

Egouttoir mural					
Modèle	l x h mm	Tarif €	Rabais de quantité dès	Tarif échelonné €	Réf.
sans rigole d'évacuation	400 x 400	3			9640-1040 N4
sans rigole d'évacuation	500 x 500	3			9640-1050 N4
sans rigole d'évacuation	600 x 600	3			9640-1060 N4
avec rigole d'évacuation	400 x 400	3			9640-2040 N4
avec rigole d'évacuation	500 x 500	3			9640-2050 N4
avec rigole d'évacuation	600 x 600	3			9640-2060 N4
Accessoires					
Appellation		Tarif €			Réf.
Pointes de support pour égouttoirs longueur 60 mm, Ø 6 mm					9640-0421 N4
Pointes de support pour égouttoirs longueur 100 mm, Ø 10 mm					9640-0410 N4
Rallonge pour pointes de support pour égouttoirs longueur 150 mm, Ø 12 mm					9640-0415 N4



Egouttoir de paillasse

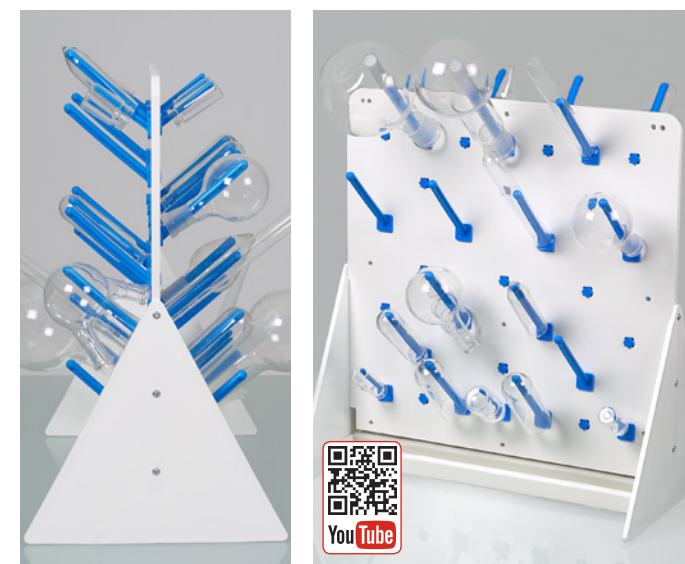

L'égouttoir peut être posé facilement et rapidement sur une table ou sur le plan de travail. Deux grands larges pieds assurent une stabilité parfaite. Il est possible d'utiliser l'égouttoir des deux côtés, ce qui permet d'obtenir deux fois plus de place pour accrocher les objets à sécher. La cuve de rétention amovible est facile à vider.

- ▶ Flexible et utilisable des deux côtés



Egouttoir de paillasse					
l x h mm	Tarif €	Rabais de quantité dès	Tarif échelonné €	Réf.	
400 x 400		3		9640-3040	N4
500 x 500		3		9640-3050	N4
600 x 600		3		9640-3060	N4
Accessoires					
Appellation		Tarif €			Réf.
Pointes de support pour égouttoirs longueur 60 mm, Ø 6 mm					9640-0421 N4
Pointes de support pour égouttoirs longueur 100 mm, Ø 10 mm					9640-0410 N4
Rallonge pour pointes de support pour égouttoirs longueur 150 mm, Ø 12 mm					9640-0415 N4



Support à éprouvettes

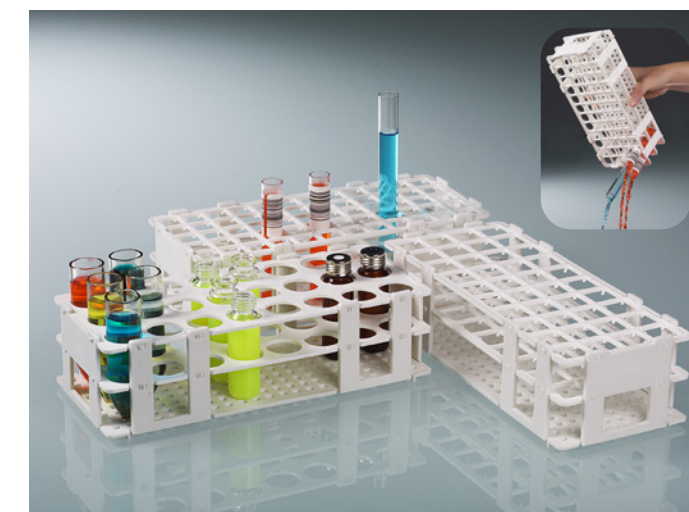

Support à éprouvettes universel avec système de retenue. Permet la vidange simultanée de toutes les éprouvettes. Adapté à des éprouvettes dans tous les diamètres habituels. Identification alphanumérique des emplacements pour une plus grande sécurisation des échantillons. Support à éprouvettes avec 24 emplacements sans système de retenue.

- ▶ PP, blanc, incassable
- ▶ Stérilisable à la vapeur jusqu'à +121 °C
- ▶ Dimensions : 246 x 104 x 64 mm

Support à éprouvettes						
Pour tubes jusqu'à Ø... mm	Couleur	Emplacements tubes	Tarif €	Rabais de quantité dès	Tarif échelonné €	Réf.
16	blanc	60		5		9635-0021 N3
25	blanc	24		5		9635-0041 N3



Avec SnowPack®, vous obtenez, en peu de temps, une tablette de glace carbonique à -79 °C d'un poids de 50 ou 250 g sans système complexe, sans branchement électrique ! Vous avez, à tout moment, la possibilité d'obtenir un refroidissement économique à des températures très basses.

Le SnowPack® peut être utilisé dans des hôpitaux, des universités, des écoles, des instituts, des laboratoires, dans l'industrie chimique et dans les organismes de test de matériaux. Exemples d'utilisations : Réduction de température dans les bains de refroidissement ou les pièges cryogéniques, le pré-refroidissement d'échantillons de tissus, la sécurisation du transport ou l'incorporation de substances biologiques, la congélation d'échantillons de sang et de tissus, pour des recherches en chimie, physique et dans le domaine des matériaux etc. La glace carbonique est facile à manipuler, inodore et sans saveur. L'appareil à glace carbonique SnowPack® peut être raccordé à n'importe



quelle bouteille de CO₂ européenne en acier avec conduite montant sans détendeur (W 21,80 x 1/14» selon DIN 477-1 N° 6), utilisée couramment dans de nombreuses entreprises et laboratoires. Une bouteille peut sinon être louée auprès d'un commerce local spécialisé contre une somme modérée.

SnowPack® est simple à commander :

1. Visser le SnowPack® sur le robinet de la bouteille de CO₂ avec tube plongeur.
2. Ouvrir le robinet de la bouteille afin que le CO₂ puisse couler dans le SnowPack® pour obtenir une plaque de glace carbonique.
3. Ouvrir le ruban velcro.
4. Extraire la plaque de glace carbonique.



- ▶ Moyen idéal de refroidissement pour le transport d'échantillons.
- ▶ La puissance dépend de la température ambiante et de la pression



SnowPack® Appareil à glace carbonique						
Modèle	Tablette Ø x H mm	Poids g	Durée approx. d'échappement gazeux min	Tablettes par bouteille de 22 kg	Tarif €	Réf.
SnowPack® 50	50 x 30	50	1	env. 90		9805-0030 N4
SnowPack® 250	80 x 60	250	1	env. 16		9805-0200 N4



Armature textile, transparence durable, haute flexibilité, haute résistance aux produits chimiques, excellente résistance au vieillissement et à l'abrasion, écologique, sans cadmium. Qualité alimentaire selon la Directive CE 1935/2004.

- ▶ Transparent
- ▶ Dureté Shore A 70 ± 3
- ▶ Température de service -20 °C à +60 °C
- ▶ Label TÜV

⚠ Les données de pression indiquées sont des valeurs maximales (pression de rupture) pour des conditions ambiantes optimales. L'utilisateur est responsable de vérifier l'aptitude respective.

Tuyau de pression en PVC						
Ø intérieur mm	Longueur rouleau m	Ø extérieur mm	Épaisseur paroi mm	Pression max. bar	Tarif €	Réf.
6	10	12	3	20		8802-0612 N3
6	50	12	3	20		8876-0612 N3
8	10	14	3	18		8802-0814 N3
8	50	14	3	18		8876-0814 N3
9	10	15	3	16		8802-0915 N3
9	50	15	3	16		8876-0915 N3
10	10	16	3	14		8802-1016 N3
10	50	16	3	14		8876-1016 N3
12	10	18	3	14		8802-1218 N3
12	50	18	3	14		8876-1218 N3
13,2	10	20	3,3	12		8802-1320 N3
13,2	50	20	3,3	12		8876-1320 N3

Accessoires		
Appellation	Tarif €	Réf.
Coupe-tuyau		0006-9506 N3



Tuyaux en PVC souple, sans cadmium, haute résistance aux produits chimiques, haute flexibilité, transparence durable et excellente résistance à l'abrasion. Qualité alimentaire selon la Directive CE 1935/2004.

- ▶ Transparent
- ▶ Dureté Shore A 80 ± 3
- ▶ Température de service -20 °C à +50 °C
- ▶ Pour une utilisation sans pression

Tuyau industriel en PVC					
Ø intérieur mm	Longueur rouleau m	Ø extérieur mm	Épaisseur paroi mm	Tarif €	Réf.
2	10	4	1		8801-0204 N3
2	100	4	1		8875-0204 N3
3	10	5	1		8801-0305 N3
3	100	5	1		8875-0305 N3
4	10	6	1		8801-0406 N3
4	100	6	1		8875-0406 N3
5	10	7	1		8801-0507 N3
5	100	7	1		8875-0507 N3
6	10	8	1		8801-0608 N3
6	100	8	1		8875-0608 N3
7	10	10	1,5		8801-0710 N3
7	100	10	1,5		8875-0710 N3
8	10	11	1,5		8801-0811 N3
8	50	11	1,5		8875-0811 N3
9	10	12	1,5		8801-0912 N3
9	50	12	1,5		8875-0912 N3
10	10	13	1,5		8801-1013 N3
10	50	13	1,5		8875-1013 N3
12	10	16	2		8801-1216 N3
12	50	16	2		8875-1216 N3
13	10	19	3		8801-1319 N3
13	50	19	3		8875-1319 N3
19	10	25	3		8801-1925 N3
19	50	25	3		8875-1925 N3

Accessoires		
Appellation	Tarif €	Réf.
Coupe-tuyau		0006-9506 N3

Tuyau en PTFE



Excellentes propriétés : extrême résistance à presque tous les produits chimiques, très faible coefficient de frottement, excellentes propriétés anti-adhésion/vidange résiduelle. Les tuyaux en PTFE ne sentent pas, ne brûlent pas et ne fument pas, ils sont résistants au vieillissement et aux rayons UV. Non résistants aux composés fluorés ainsi qu'aux réducteurs forts.

- ▶ Transparent
- ▶ Dureté Shore D 55
- ▶ Température -200 °C à +260 °C
- ▶ Autoclavable, oxyde d'éthylène
- ▶ Inodore et sans saveur

⚠ Les données de pression indiquées sont des valeurs maximales (pression de rupture) pour des conditions ambiantes optimales. L'utilisateur est responsable de vérifier l'aptitude respective.

Tuyau en PTFE						
Ø intérieur mm	Longueur rouleau m	Ø extérieur mm	Épaisseur paroi mm	Pression max. bar	Tarif €	Réf.
1	5	3	1	240		8804-0103 N3
1	50	3	1	240		8879-0103 N3
2	5	4	1	120		8804-0204 N3
2	50	4	1	120		8879-0204 N3
3	5	5	1	80		8804-0305 N3
3	50	5	1	80		8879-0305 N3
4	5	6	1	60		8804-0406 N3
4	50	6	1	60		8879-0406 N3
6	5	8	1	40		8804-0608 N3
6	50	8	1	40		8879-0608 N3
8	5	10	1	30		8804-0810 N3
8	50	10	1	30		8879-0810 N3
10	5	12	1	20		8804-1012 N3
10	50	12	1	20		8879-1012 N3

Accessoires			
Appellation	Tarif €	Réf.	
Coupe-tuyau		0006-9506	N3



Tuyau en PE



Ce tuyau en PE est sans danger pour la santé, résistant aux acides (non oxydants), aux bases et à un grand nombre de solvants, résistant à la pression, flexible, résistant aux chocs, léger, sollicitable en pression, résistant aux déformations jusqu'à +80°C.

- ▶ Transparent
- ▶ Dureté Shore A 80 ± 3
- ▶ Température -40 °C à +95 °C
- ▶ Adapté aux aliments

⚠ Les données de pression indiquées sont des valeurs maximales (pression de rupture) pour des conditions ambiantes optimales. L'utilisateur est responsable de vérifier l'aptitude respective.

Tuyau en PE						
Ø intérieur mm	Longueur rouleau m	Ø extérieur mm	Épaisseur paroi mm	Pression max. bar	Tarif €	Réf.
3	10	5	1	13		8805-0305 N3
3	100	5	1	13		8878-0305 N3
4	10	6	1	10		8805-0406 N3
4	100	6	1	10		8878-0406 N3
6	10	8	1	7		8805-0608 N3
6	100	8	1	7		8878-0608 N3
10	10	14	2	8		8805-1014 N3
10	100	14	2	8		8878-1014 N3
12	10	16	2	7		8805-1216 N3

Accessoires			
Appellation	Tarif €	Réf.	
Coupe-tuyau		0006-9506	N3

Tuyau en silicone



Tuyau transparent très flexible. Bonne résistance aux acides et aux bases. Ne pas utiliser pour des acides et des bases fortes. Ne gonfle pas en présence de solvants organiques. Largement insensible aux solvants polaires, sauf aux hydrocarbures chlorés aliphatiques et aromatiques.

- ▶ Transparent
- ▶ Dureté Shore A 60 ± 5
- ▶ Température -60 °C à +180 °C
- ▶ Autoclavable, oxyde d'éthylène
- ▶ Adapté aux aliments

Tuyau en silicone					
Ø intérieur mm	Longueur rouleau m	Ø extérieur mm	Épaisseur paroi mm	Tarif €	Réf.
3	5	5	1		8803-0305 N3
3	25	5	1		8881-0305 N3
4	5	6	1		8803-0406 N3
4	25	6	1		8881-0406 N3
5	5	8	1,5		8803-0508 N3
5	25	8	1,5		8881-0508 N3
6	5	9	1,5		8803-0609 N3
6	25	9	1,5		8881-0609 N3
7	5	10	1,5		8803-0710 N3
7	25	10	1,5		8881-0710 N3
8	5	12	2		8803-0812 N3
8	25	12	2		8881-0812 N3
10	5	15	2,5		8803-1015 N3
10	25	15	2,5		8881-1015 N3
12	5	16	2		8803-1216 N3
12	25	16	2		8881-1216 N3

Accessoires			
Appellation	Tarif €	Réf.	
Coupe-tuyau		0006-9506	N3



Coupe-tuyau



Les arêtes de coupe du coupe-tuyau sont toujours propres et planes même en cas de tuyaux à parois épaisses. Pour tuyaux jusqu'à Ø 20 mm.

Coupe-tuyau			
Tarif €	Rabais de quantité dès	Tarif échelonné €	Réf.
	10		0006-9506 N3

Créez des liaisons – avec les raccords de tuyaux LaboPlast® Bürkle



Bürkle propose un portfolio de raccords de tuyaux qui permettent de rallonger les tuyaux, de les relier, de les ramifier, de les assembler, de les réparer etc.



Les domaines d'application sont variés, ce qui permet de satisfaire également à de nombreuses exigences en termes de formes, de tailles et de propriétés.



Nos raccords de tuyaux LaboPlast® se déclinent en plusieurs tailles et formes (I, T, Y, X, L) afin de proposer une solution et un assemblage fiables et flexibles pour répondre à tout moment aux applications les plus sévères.

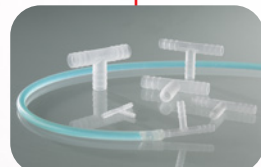

Ces raccords sont disponibles en série en polypropylène. Nous aimerions ici attirer votre attention sur nos raccords en PVDF (polyfluorure de vinylidène).



PVDF – pour applications exigeantes

Le PVDF est un polymère du fluorure de vinylidène aux propriétés exceptionnelles :

- ▶ Excellente résistance aux produits chimiques
- ▶ Bonne résistance à la température (jusqu'à 160 °C)
- ▶ Homologation pour contact alimentaire
- ▶ Stérilisable en autoclave
- ▶ Résistance aux UV

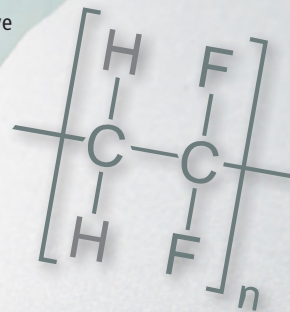

Vos applications sont complexes, vous cherchez une solution flexible et sur mesure ? Nous vous proposons nos raccords inédits en PVDF.

Perfectionnez vos liaisons – avec les raccords de tuyaux LaboPlast® en PVDF signés Bürkle !



Raccords en Y

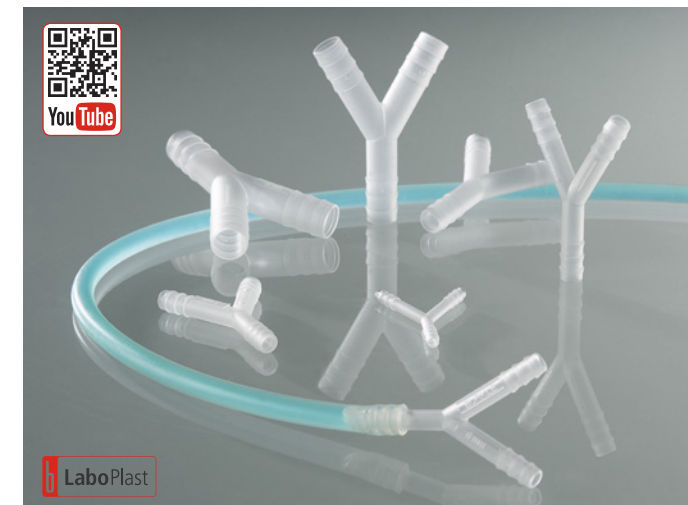

Embouts cylindriques en Y pour le raccordement de tuyaux.

- ▶ PP, résistance thermique à +135 °C max
- ▶ PVDF, résistance thermique à +160 °C max, résistant aux produits chimiques
- ▶ Stérilisable

Raccords en Y						
Matériau	Pour Ø mm	Pièce par pack	Tarif €	Rabais de quantité dès	Tarif échelonné €	Réf.
PP	3-5	10		20		8706-0004 N4
PP	5-7	10		20		8706-0006 N4
PP	6-8	10		20		8706-0007 N4
PP	7-9	10		20		8706-0008 N4
PP	9-11	10		20		8706-0010 N4
PP	11-13	10		20		8706-0012 N4
PP	13-15	10		20		8706-0014 N4
PVDF	3-5	10		20		8712-0004 N4
PVDF	5-7	10		20		8712-0006 N4
PVDF	7-9	10		20		8712-0008 N4
PVDF	9-11	10		20		8712-0010 N4
PVDF	11-13	10		20		8712-0012 N4
PVDF	13-15	10		20		8712-0014 N4

Raccords de tuyaux en T



Embouts cylindriques en T pour le raccordement de tuyaux.

- ▶ PP, résistance thermique à +135 °C max
- ▶ PVDF, résistance thermique à +160 °C max, résistant aux produits chimiques
- ▶ Stérilisable

Raccords de tuyaux en T						
Matériau	Pour Ø mm	Pièce par pack	Tarif €	Rabais de quantité dès	Tarif échelonné €	Réf.
PP	3-5	10		20		8705-0004 N4
PP	5-7	10		20		8705-0006 N4
PP	7-9	10		20		8705-0008 N4
PP	9-11	10		20		8705-0010 N4
PP	11-13	10		20		8705-0012 N4
PP	13-15	10		20		8705-0014 N4
PVDF	3-5	10		20		8711-0004 N4
PVDF	5-7	10		20		8711-0006 N4
PVDF	7-9	10		20		8711-0008 N4
PVDF	9-11	10		20		8711-0010 N4
PVDF	11-13	10		20		8711-0012 N4
PVDF	13-15	10		20		8711-0014 N4

Raccords angulaires



Embout cylindriques angulaires pour le raccordement de tuyaux.

- ▶ PP, résistance thermique à +135 °C max
- ▶ PVDF, résistance thermique à +160 °C max, résistant aux produits chimiques
- ▶ Stérilisable

Raccords angulaires						
Matériau	Pour Ø mm	Pièce par pack	Tarif €	Rabais de quantité dès	Tarif éche-lonné €	Réf.
PP	3-5	10		20		8707-0004 N4
PP	5-7	10		20		8707-0006 N4
PP	7-9	10		20		8707-0008 N4
PP	9-11	10		20		8707-0010 N4
PP	11-13	10		20		8707-0012 N4
PP	13-15	10		20		8707-0014 N4
PVDF	3-5	10		20		8713-0004 N4
PVDF	5-7	10		20		8713-0006 N4
PVDF	7-9	10		20		8713-0008 N4
PVDF	9-11	10		20		8713-0010 N4
PVDF	11-13	10		20		8713-0012 N4
PVDF	13-15	10		20		8713-0014 N4



Raccords en croix



Embout cylindriques en croix pour le raccordement de tuyaux.

- ▶ PP, résistance thermique à +135 °C max
- ▶ PVDF, résistance thermique à +160 °C max, résistant aux produits chimiques
- ▶ Stérilisable

Raccords en croix						
Matériau	Pour Ø mm	Pièce par pack	Tarif €	Rabais de quantité dès	Tarif éche-lonné €	Réf.
PP	3-5	10		20		8708-0004 N4
PP	5-7	10		20		8708-0006 N4
PP	7-9	10		20		8708-0008 N4
PP	9-11	10		20		8708-0010 N4
PP	11-13	10		20		8708-0012 N4
PP	13-15	10		20		8708-0014 N4
PVDF	3-5	10		20		8717-0004 N4
PVDF	5-7	10		20		8717-0006 N4
PVDF	7-9	10		20		8717-0008 N4
PVDF	9-11	10		20		8717-0010 N4
PVDF	11-13	10		20		8717-0012 N4
PVDF	13-15	10		20		8717-0014 N4

Raccords droits, embouts cylindriques



Embout cylindriques droits pour différentes tailles de tuyaux.

- ▶ PP, résistance thermique à +135 °C max
- ▶ PVDF, résistance thermique à +160 °C max, résistant aux produits chimiques
- ▶ Stérilisable

Raccords droits, embouts cylindriques						
Matériau	Pour Ø mm	Pièce par pack	Tarif €	Rabais de quantité dès	Tarif éche-lonné €	Réf.
PP	3-5	10		20		8701-0004 N4
PP	5-7	10		20		8701-0006 N4
PP	7-9	10		20		8701-0008 N4
PP	9-11	10		20		8701-0010 N4
PP	11-13	10		20		8701-0012 N4
PP	13-15	10		20		8701-0014 N4
PVDF	3-5	10		20		8710-0004 N4
PVDF	5-7	10		20		8710-0006 N4
PVDF	7-9	10		20		8710-0008 N4
PVDF	9-11	10		20		8710-0010 N4
PVDF	11-13	10		20		8710-0012 N4
PVDF	13-15	10		20		8710-0014 N4



Raccords universels, embouts coniques



Embout coniques droits à usage universel.

- ▶ PP, résistance thermique à +135 °C max
- ▶ PVDF, résistance thermique à +160 °C max, résistant aux produits chimiques
- ▶ Stérilisable

Raccords universels, embouts coniques						
Matériau	Pour Ø mm	Pièce par pack	Tarif €	Rabais de quantité dès	Tarif éche-lonné €	Réf.
PP	4-17	10		20		8700-0417 N4
PVDF	4-17	10		20		8710-0417 N4

Raccords droits



Embouts coniques droits pour différentes tailles de tuyaux.

- ▶ PP
- ▶ Stérilisable

Pour Ø mm	Pièce par pack	Tarif €	Rabais de quantité dès	Tarif échelonné €	Réf.
3-5	10	10			8700-0406 N3
5-7	10	10			8700-0608 N3
7-10	10	10			8700-0810 N3
9-12	10	10			8700-1012 N3
11-14	10	10			8700-1214 N3
13-15	10	10			8700-1416 N3

Raccords réducteurs



Embouts réducteurs pour la réduction des gros aux petits tuyaux.

- ▶ PP
- ▶ Stérilisable

Pour Ø mm	Pièce par pack	Tarif €	Rabais de quantité dès	Tarif échelonné €	Réf.
4-8/8-12	10	10			8703-0408 N3
4-8/12-16	10	10			8703-0412 N3
8-12/12-16	10	10			8703-0812 N3

Accouplements de tuyaux



Accouplements de tuyaux coniques enfichables pour une utilisation sans pression.

- ▶ PE

Pour Ø mm	Pièce par pack	Tarif €	Rabais de quantité dès	Tarif échelonné €	Réf.
3-5	10	10			8704-0406 N3
5-7	10	10			8704-0608 N3
7-10	10	10			8704-0810 N3
9-12	10	10			8704-1012 N3
11-14	10	10			8704-1214 N3
13-16	10	10			8704-1416 N3

Clapet anti-retour

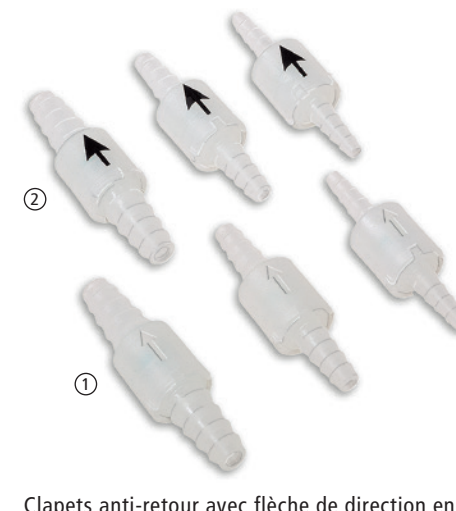

Clapets anti-retour avec flèche de direction en relief ou imprimée en noir. Avec embouts coniques. Applications diverses.

- ▶ Sollicitable en pression 4 bar maxi
- ▶ Température de service +0 à +40 °C
- ▶ Avec bille de vanne en PP, sur demande également avec bille en acier inoxydable ou PTFE



Pour Ø mm	Impression	Tarif €	Rabais de quantité dès	Tarif échelonné €	Réf.
① 6-8	en relief	100			8714-0060 N4
① 8-10	en relief	100			8714-0080 N4
① 10-14	en relief	100			8714-0100 N4
② 6-8	noir	100			8714-1006 N4
② 8-10	noir	100			8714-1008 N4
② 10-14	noir	100			8714-1010 N4

Mélange



Dans ce mélange, se trouve presque toujours le raccord approprié qui manque souvent.

Mélange constitué de 68 raccords :

Deux pièces de chaque pour les tailles 4, 6, 8, 10, 12 et 14 mm

- ▶ Raccord droit Réf. 8701-
- ▶ Raccord en T Réf. 8705-
- ▶ Raccord en Y Réf. 8706-
- ▶ Raccord en X Réf. 8708-
- ▶ Raccord angulaire Réf. 8707-

Deux pièces de chaque pour des tuyaux de 4-17 mm

- ▶ Raccord universel Réf. 8700-0417

Deux pièces de chaque pour les tailles 4-8, 4-12 et 8-12 mm

- ▶ Raccord réducteur Réf. 8703-

- ▶ PP, incassable et transparent

Mélange	Tarif €	Rabais de quantité dès	Tarif échelonné €	Réf.
		5		8715-1000 N4

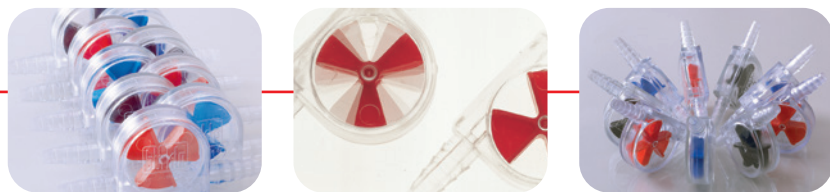

Indicateur de débit pour l'affichage de la vitesse d'écoulement exact partout où des liquides ou des gaz sont transportés dans des tuyaux. L'indicateur de débit à roue à ailettes fonctionne dans les deux sens et dans n'importe quelle position. La roue à ailettes (PP) tourne à environ 150 ml/min (liquides).

- ▶ Pour tuyaux de Ø intérieur 6–11 mm
- ▶ Sollicitable en charge de pression jusqu'à max 2 bar
- ▶ Longueur avec embouts 88 mm, hauteur 40 mm, largeur 15 mm
- ▶ Codage couleur bleu, rouge, noir



L'indicateur de débit LiquiMobil en styrol-acrylonitrile est adapté surtout aux circuits de refroidissement et permet de réduire considérablement la consommation d'eau, car le débit de fluide de refroidissement peut être mieux réglé. Ne pas adapté aux liquides agressifs.

- ▶ Température de fonctionnement LiquiMobil SAN max. +30 °C

Indicateur de débit LiquiMobil en SAN				
Couleur	Tarif €	Rabais de quantité dès	Tarif échelonné €	Réf.
rouge		10		8720-1002 N4
noir		10		8720-1003 N4
bleu		10		8720-1005 N4



L'indicateur de débit CheMobil en polyméthylpentène peut être utilisé pour de nombreux fluides en raison de sa bonne résistance chimique. Ne pas utiliser pour des acides forts, des bases fortes et des solvants. CheMobil est stérilisable à la vapeur.

- ▶ Température de fonctionnement CheMobil PMP max. +60 °C

Indicateur de débit CheMobil en PMP				
Couleur	Tarif €	Rabais de quantité dès	Tarif échelonné €	Réf.
rouge		10		8720-2002 N4
noir		10		8720-2003 N4
bleu		10		8720-2005 N4

Pinces stop-it



Cette pince peut être utilisée partout où le débit des liquides ou des gaz dans les tuyaux doit être régulé ou bloqué.

Régulation progressive du débit : Grâce à l'écrou moulé de la pince stop-it, il est possible d'obtenir une régulation fine du débit ou un arrêt complet du débit même sur des tuyauteries existantes. Le tuyau est écrasé sur une grande surface contre le crochet métallique, ce qui permet d'éviter un endommagement du tuyau.

Pince stop-it avec Easy-Click

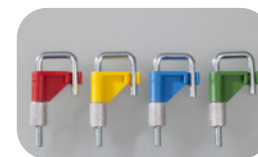

Fermeture Easy-Click – La pince stop-it peut être ouverte et fermée dans n'importe quelle position – sans vissage ni dévissage. Matériau de haute qualité – La pince stop-it est constituée de PVDF, qui est résistant à la chaleur et aux produits chimiques. L'étrier est en acier zingué.

- ▶ PVDF, alu et acier zingué
- ▶ Résistance thermique jusqu'à 140 °C
- ▶ Pour tuyaux flexibles avec diamètre extérieur jusqu'à 10 mm, 15 mm et 20 mm
- ▶ Disponible en quatre couleurs vives

Pince stop-it avec Easy-Click

Pour Ø mm	Couleur	Tarif €	Rabais de quantité dès	Tarif échelonné €	Réf.
à 10	rouge		50		8619-0102 N4
à 10	jaune		50		8619-0104 N4
à 10	bleu		50		8619-0105 N4
à 10	vert		50		8619-0106 N4
à 15	rouge		50		8619-0152 N4
à 15	jaune		50		8619-0154 N4
à 15	bleu		50		8619-0155 N4
à 15	vert		50		8619-0156 N4
à 20	rouge		50		8619-0202 N4
à 20	jaune		50		8619-0204 N4
à 20	bleu		50		8619-0205 N4
à 20	vert		50		8619-0206 N4

Pince stop-it métallique



L'acier et l'aluminium rendent la pince stop-it métallique extrêmement robuste et résistante à la chaleur. Cette pince est disponible en quatre tailles différentes, pour des diamètres de tuyaux jusqu'à 30 mm maxi.

- ▶ Acier zingué et aluminium
- ▶ Pour tuyaux flexibles avec diamètre extérieur jusqu'à 10 mm, 15 mm et 20 mm

Remise sur quantité

Pince stop-it métallique

Pour Ø mm	Tarif €	Rabais de quantité dès	Tarif échelonné €	Réf.
à 10		50		8619-0510 N4
à 15		50		8619-0515 N4
à 20		50		8619-0520 N4
à 30		50		8619-0530 N4

Pince Quetsch-Fix

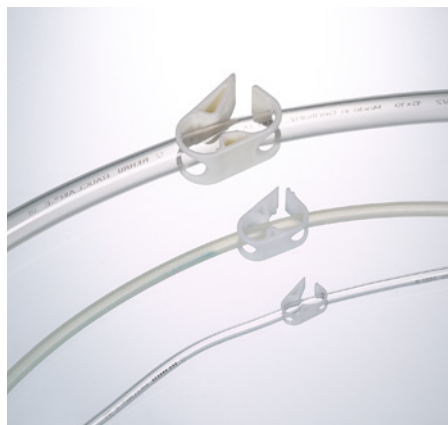

Grâce à la pince, le tuyau peut être écrasé par étapes ou complètement comprimé si nécessaire.

- ▶ Utilisable d'une seule main
- ▶ POM (blanc, stérilisable à la vapeur, ne rouille pas, durablement élastique, hygiénique)

Pour Ø mm	Longueur mm	Tarif €	Rabais de quantité dès	Tarif échelonné €	Réf.
1-5	25	100			8618-0001 N3
3-10	40	100			8618-0002 N3
6-15	55	100			8618-0003 N3

Colliers en POM



Colliers en polyacétal (POM).

Pour Ø mm	Pièce par pack	Tarif €	Rabais de quantité dès	Tarif échelonné €	Réf.
6 - 6,5	10	10			8678-0006 N3
9 - 10	10	10			8678-0010 N3
10 - 11	10	10			8678-0011 N3
11 - 12	10	10			8678-0012 N3
12 - 14	10	10			8678-0014 N3
13 - 15	10	10			8678-0015 N3
15 - 17	10	10			8678-0017 N3
17 - 19	10	10			8678-0019 N3
18 - 20	10	10			8678-0020 N3
20 - 22	10	10			8678-0022 N3
23 - 25	10	10			8678-0025 N3

Collier à vis sans fin



Manchon à collier en acier inoxydable 1.4016, vis zinguée, avec filetage sans fin.

Pour Ø mm	Pièce par pack	Tarif €	Rabais de quantité dès	Tarif échelonné €	Réf.
8-12	10	10			8677-0812 N3
10-16	10	10			8677-1016 N3
12-20	10	10			8677-1220 N3
16-27	10	10			8677-1625 N3
20-32	10	10			8677-2032 N3
25-40	10	10			8677-2540 N3

Vanne deux voies

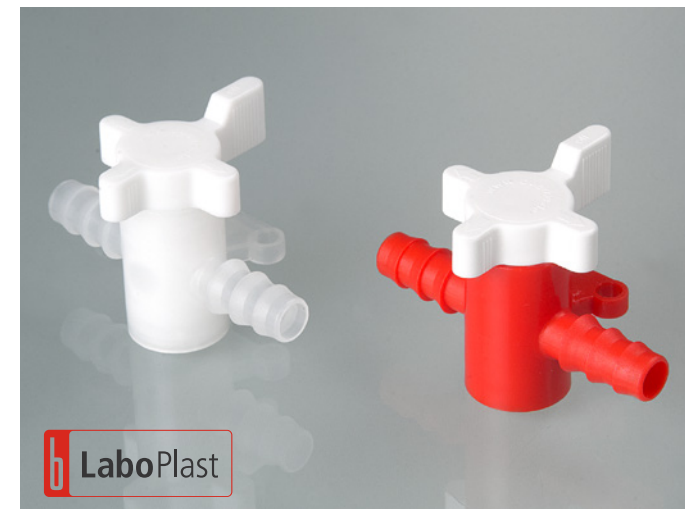

Les vannes deux et trois voies sont utilisées lors du transfert de liquides ou de gaz afin de libérer, de bloquer ou de modifier le sens de l'écoulement.

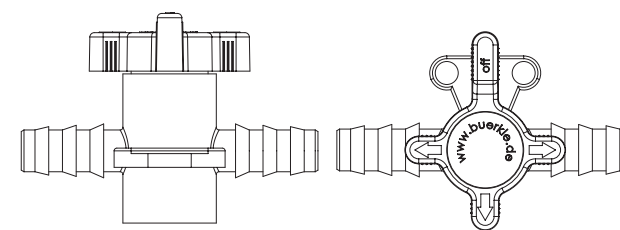

Matériau	Pour Ø mm	LN mm	Tarif €	Rabais de quantité dès	Tarif échelonné €	Réf.
PP/PE	5-7	4		50		8605-0060 N4
PP/PE	7-9	6		50		8605-0080 N4
PP/PE	9-11	8		50		8605-0100 N4
PP/PE	11-13	8		50		8605-0120 N4
PVDF	5-7	4		50		8607-0060 N4
PVDF	7-9	6		50		8607-0080 N4
PVDF	9-11	8		50		8607-0100 N4
PVDF	11-13	8		50		8607-0120 N4

Vanne trois voies

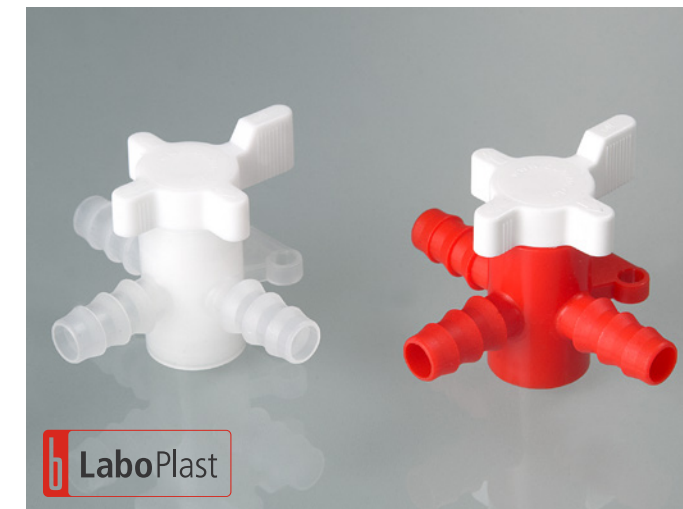

- ▶ PVDF : excellente résistance chimique, transparent, qualité alimentaire
- ▶ PP/PE : pour une utilisation industrielle, rouge/blanc
- ▶ Température de service : PVDF de +0 à +40 °C, PP/PE de +5 à +40 °C
- ▶ Sollicitable en pression 1 bar maxi
- ▶ Avec plaque de fixation pour une installation facile



Matériau	Pour Ø mm	LN mm	Tarif €	Rabais de quantité dès	Tarif échelonné €	Réf.
PP/PE	5-7	4		50		8606-0060 N4
PP/PE	7-9	6		50		8606-0080 N4
PP/PE	9-11	8		50		8606-0100 N4
PP/PE	11-13	8		50		8606-0120 N4
PVDF	5-7	4		50		8608-0060 N4
PVDF	7-9	6		50		8608-0080 N4
PVDF	9-11	8		50		8608-0100 N4
PVDF	11-13	8		50		8608-0120 N4

Vanne PTFE, deux et trois voies

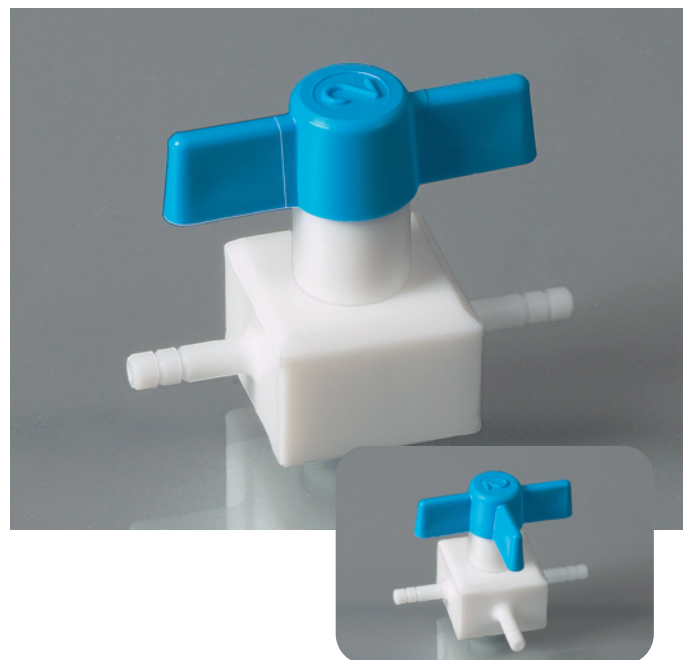

Vannes deux voies / trois voies en PTFE massif avec embouts de tuyaux. Résistantes aux produits chimiques. Sans frottement grâce aux excellentes propriétés de glissement. Poignées bleues en PP.

- ▶ Sollicitable en pression 1 bar maxi
- ▶ Adaptée au vide jusqu'à 10^{-1} mmHg
- ▶ Autoclavable

Vanne PTFE, deux et trois voies						
Modèle	Pour Ø mm	LN mm	Tarif €	Rabais de quantité dès	Tarif échelonné €	Réf.
Vanne trois voies	4,5	2	10	10	8610-0001	N4
Vanne trois voies	6,8	3	10	10	8610-0003	N4
Vanne trois voies	10	4	10	10	8610-0006	N4
Vanne deux voies	4,5	2	10	10	8610-0010	N4
Vanne deux voies	6,8	3	10	10	8610-0012	N4
Vanne deux voies	10	4	10	10	8610-0015	N4

Robinet



Simple robinet d'arrêt avec embouts des deux côtés.

- ▶ HPDE nature
- ▶ Résistant aux acides et aux produits chimiques
- ▶ Résistant à la pression jusqu'à 0,3 bar

Robinet						
Pour Ø mm	LN mm	Longueur mm	Tarif €	Rabais de quantité dès	Tarif échelonné €	Réf.
9-11	7	85	50	50	8614-0007	N4
12-15	9	97	50	50	8614-0009	N4

Clapet anti-retour avec embouts coniques en PP

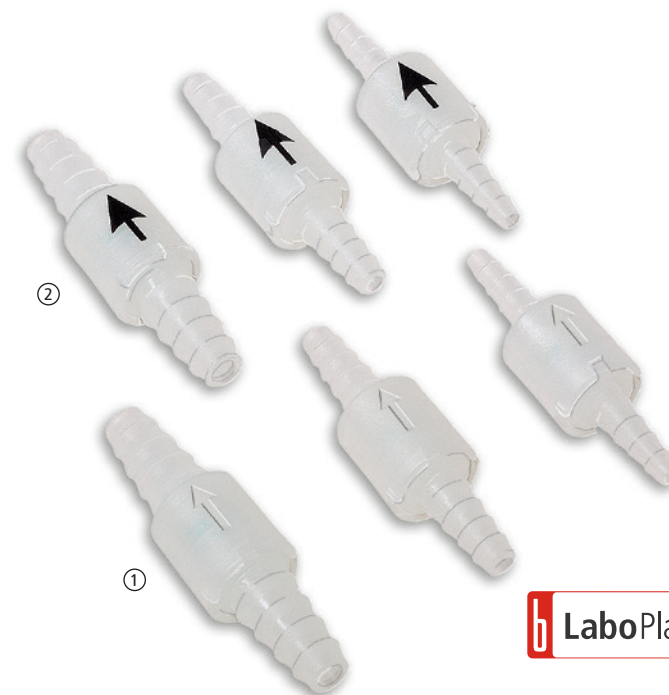

Clapets anti-retour avec flèche de direction en relief ou imprimée en noir. Avec embouts coniques. Applications diverses.

- ▶ Sollicitable en pression 4 bar maxi
- ▶ Température de service +0 à +40 °C
- ▶ Avec bille de vanne en PP, sur demande également avec bille en acier inoxydable ou PTFE

Clapet anti-retour avec embouts coniques en PP					
Pour Ø mm	Impression	Tarif €	Rabais de quantité dès	Tarif échelonné €	Réf.
① 6-8	en relief	100	100	8714-0060	N4
① 8-10	en relief	100	100	8714-0080	N4
① 10-14	en relief	100	100	8714-0100	N4
② 6-8	noir	100	100	8714-1006	N4
② 8-10	noir	100	100	8714-1008	N4
② 10-14	noir	100	100	8714-1010	N4

Clapet anti-retour PP



Vanne en PP et POM, joint d'étanchéité en EPDM, ressort en acier inoxydable 1.4401.

- ▶ Pression de fonctionnement 6 bars maxi (à +20 °C)
- ▶ Température de fonctionnement 80 °C maxi
- ▶ Différence de pression 12 mbar

Clapet anti-retour PP				
Filetage	Tarif €	Rabais de quantité dès	Tarif échelonné €	Réf.
1/2"	5	5	5	8540-0012 N3

Accouplements à raccords rapides



Le raccordement rapide et sûr pour des liquides, des gaz, de l'air comprimé et du vide. Les accouplements à fermeture rapide sont idéaux pour la séparation et le raccordement de tuyaux, d'appareils, de récipients etc. Une qualité supérieure, une fiabilité éprouvée, un faible encombrement, un débit important, une manipulation facile (utilisation d'une seule main) et un design esthétique caractérisent les accouplements à fermeture rapide. Ils respectent les exigences les plus élevées.

Les accouplements sont disponibles en deux matériaux différents : POM (polyoxyméthylène) et PP (polypropylène). Les accouplements à fermeture rapide sont disponibles avec embouts, vissages, raccords filetés ou en tant que pièce pour les tableaux de commande, avec ou sans blocage par vanne.

Le joint d'étanchéité torique garantit l'étanchéité des accouplements à fermeture rapide. Dans une même classe de débit, tous les accouplements (pièce femelle) et les tétons (pièce mâle) peuvent être emboîtés.

▶ Ressort / verrouillage : Acier inoxydable V4A

POM

- ▶ Joint d'étanchéité (standard) : Buna-N
- ▶ Pression de service à 20°C : du vide à 10 bar
- ▶ Température de service : -40°C à +80 °C

PP:

- ▶ Joint d'étanchéité (Standard) : EPDM
- ▶ Pression de service à 20°C : jusqu'à 8 bar
- ▶ Température de service : 0 °C à +110 °C

Utilisation avec version avec valve

1. Les accouplements sont simplement emboîtés, ils s'encliquètent automatiquement et ouvrent les vannes.
2. Lors du désaccouplement (utilisation d'une seule main) les vannes se ferment automatiquement. Toute fuite est exclue.

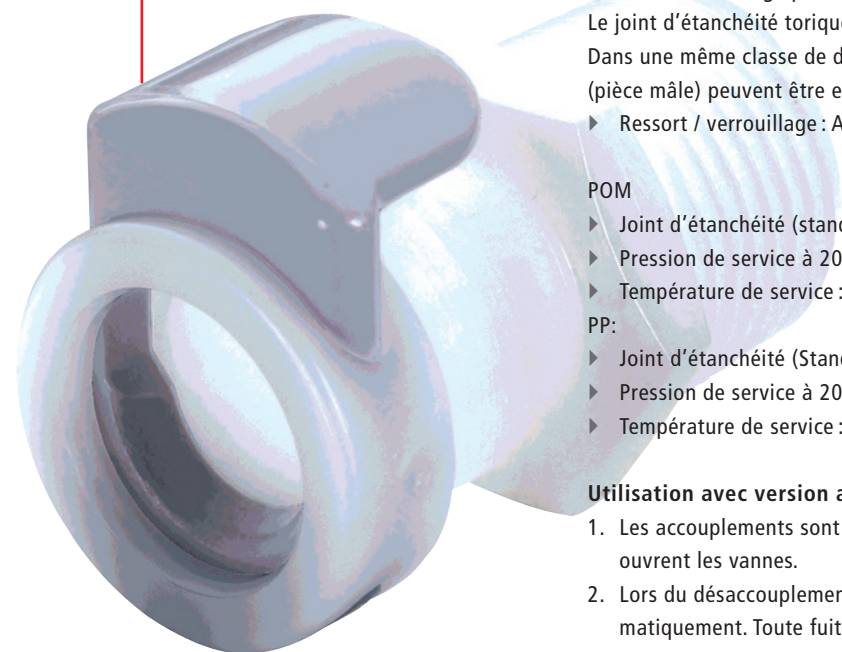

Accouplements de tuyaux, entièrement en matière plastique (POM) DN 6,4 mm



Accouplements de tuyaux, entièrement en matière plastique (POM) DN 6,4 mm, complets

Modèle	Ø intérieur tuyau mm	Type de raccordement	LN mm	Longueur mm	Tarif €	Rabais de quantité dès	Tarif échelonné €	Réf.
Accouplement complet, sans vanne	6,4	Embout de tuyau	6,4	54		25		8780-1040 N3
Accouplement complet, sans vanne	9,5	Embout de tuyau	6,4	54		25		8780-1060 N3

Accouplements à fermeture rapide, synthétique (POM), DN 6,4 mm, pièces mâles, tétons avec embouts de tuyaux

Modèle	Ø intérieur tuyau mm	Type de raccordement	LN mm	Longueur mm	Tarif €	Rabais de quantité dès	Tarif échelonné €	Réf.
Téton, sans vanne	6,4	Embout de tuyau	6,4	36		25		8782-1040 N3
Téton, sans vanne	9,5	Embout de tuyau	6,4	36		25		8782-1060 N3

Accouplements de tuyaux, synthétique (POM), DN 6,4 mm, pièces mâles, tétons angulaires avec embouts de tuyaux

Modèle	Ø intérieur tuyau mm	Type de raccordement	LN mm	Longueur mm	Tarif €	Rabais de quantité dès	Tarif échelonné €	Réf.
Tétons angulaires, sans vanne	9,5	Embout de tuyau	6,4	23		25		8783-1060 N3

Accouplements de tuyaux, synthétique (POM), DN 6,4 mm, pièces femelles, accouplement avec embout de tuyau

Modèle	Ø intérieur tuyau mm	Type de raccordement	LN mm	Longueur mm	Tarif €	Rabais de quantité dès	Tarif échelonné €	Réf.
Accouplement, sans vanne	6,4	Embout de tuyau	6,4	34		25		8781-1040 N3
Accouplement, sans vanne	9,5	Embout de tuyau	6,4	34		25		8781-1060 N3

Accouplements de tuyaux, synthétique (POM), DN 6,4 mm, pièces femelles, accouplement avec filetage externe

Modèle	Filetage	Type de raccordement	LN mm	Longueur mm	Tarif €	Rabais de quantité dès	Tarif échelonné €	Réf.
Accouplement, sans vanne	3/8" NPT	Filetage	6,4	35		25		8783-1062 N3

Accouplements à fermeture rapide DN 3,2 mm, pièces femelles



Accouplements à fermeture rapide DN 3,2 mm, pièces femelles, accouplement avec filetage externe							
Filetage	Matériau	Modèle	Longueur mm	Tarif €	Rabais de quantité dès	Tarif échelonné €	Réf.
1/8" NPT	POM	avec vanne	26		25		8740-1122 N3
1/4" NPT	POM	avec vanne	28		25		8740-1142 N3
1/4" BSP	POM	avec vanne	28		25		8740-1141 N3
1/8" NPT	PP	avec vanne	26		25		8740-2022 N3



Accouplements à fermeture rapide DN 3,2 mm, pièces femelles, accouplement avec embouts de tuyaux							
Ø intérieur tuyau mm	Matériau	Modèle	Longueur mm	Tarif €	Rabais de quantité dès	Tarif échelonné €	Réf.
3,2	POM	avec vanne	42		25		8741-1202 N3
4,8	POM	avec vanne	47		25		8741-1203 N3
6,4	POM	avec vanne	47		25		8741-1204 N3
3,2	POM	sans vanne	42		25		8741-1002 N3
4,8	POM	sans vanne	47		25		8741-1003 N3
6,4	POM	sans vanne	47		25		8741-1004 N3
3,2	PP	avec vanne	42		25		8741-2002 N3



Accouplements à fermeture rapide DN 3,2 mm, pièces femelles, accouplement avec vissage de tuyau							
Ø intérieur x extérieur tuyau mm	Matériau	Modèle	Longueur mm	Tarif €	Rabais de quantité dès	Tarif échelonné €	Réf.
4 x 6	POM	avec vanne	44		25		8742-1104 N3
4 x 6	PP	avec vanne	44		25		8742-2004 N3



Accouplements à fermeture rapide DN 3,2 mm, pièces femelles, pour montage sur plaque avec embout							
Ø intérieur tuyau mm	Matériau	Modèle	Alésage plaque Ø mm	Longueur mm	Tarif €	Rabais de quantité dès	Tarif échelonné €
1,6	POM	avec vanne	13	36		25	8743-1101 N3
3,2	POM	avec vanne	13	42		25	8743-1102 N3
4,8	POM	avec vanne	13	47		25	8743-1103 N3
6,4	POM	avec vanne	13	47		25	8743-1104 N3
1,6	PP	avec vanne	13	36		25	8743-2001 N3
6,4	PP	avec vanne	13	47		25	8743-2004 N3



Accouplements à fermeture rapide DN 3,2 mm, pièces femelles, pour montage sur plaque avec vissage de tuyau							
Alésage plaque Ø mm	Matériau	Modèle	Ø intérieur x extérieur tuyau mm	Longueur mm	Tarif €	Rabais de quantité dès	Tarif échelonné €
13	POM	avec vanne	4 x 6	44		25	8744-1104 N3
13	POM	sans vanne	4 x 6	44		25	8744-1004 N3
13	PP	avec vanne	4 x 6	44		25	8744-2004 N3

Accouplements à fermeture rapide DN 3,2 mm, pièces mâles



Accouplements à fermeture rapide DN 3,2 mm, pièces mâles, téton avec filetage externe							
Filetage	Matériau	Modèle	Longueur mm	Tarif €	Rabais de quantité dès	Tarif échelonné €	Réf.
1/8" NPT	POM	sans vanne	15		25		8750-1022 N3
1/8" BSP	POM	avec vanne	22		25		8750-1121 N3



Accouplements à fermeture rapide DN 3,2 mm, pièces mâles, téton avec embouts de tuyaux							
Ø intérieur tuyau mm	Matériau	Modèle	Longueur mm	Tarif €	Rabais de quantité dès	Tarif échelonné €	Réf.
1,6	POM	sans vanne	20		25		8751-1001 N3
3,2	POM	sans vanne	27		25		8751-1002 N3
4,8	POM	sans vanne	32		25		8751-1003 N3
6,4	POM	sans vanne	32		25		8751-1004 N3
1,6	POM	avec vanne	34		25		8751-1101 N3
3,2	POM	avec vanne	42		25		8751-1102 N3
4,8	POM	avec vanne	44		25		8751-1103 N3
6,4	POM	avec vanne	40		25		8751-1104 N3
1,6	PP	avec vanne	34		25		8751-2101 N3
3,2	PP	avec vanne	43		25		8751-2102 N3
6,4	PP	avec vanne	40		25		8751-2104 N3



Accouplements à fermeture rapide DN 3,2 mm, pièces mâles, téton avec vissage de tuyau							
Ø intérieur x extérieur tuyau mm	Matériau	Modèle	Longueur mm	Tarif €	Rabais de quantité dès	Tarif échelonné €	Réf.
4 x 6	POM	sans vanne	37		25		8752-1004 N3
4 x 6	POM	avec vanne	37		25		8752-1104 N3
2 x 4	POM	avec vanne	27		25		8752-1142 N3
4 x 6	PP	avec vanne	37		25		8752-2104 N3



Accouplements à fermeture rapide DN 3,2 mm, pièces mâles, pour montage sur plaque avec embout de tuyau							
Ø intérieur tuyau mm	Matériau	Modèle	Alésage plaque Ø mm	Longueur mm	Tarif €	Rabais de quantité dès	Tarif échelonné €
3,2	POM	avec vanne	13	41		25	8753-1102 N3
4,8	POM	avec vanne	13	46		25	8753-1103 N3
6,4	POM	avec vanne	13	46		25	8753-1104 N3



Accouplements à fermeture rapide DN 3,2 mm, pièces mâles, pour montage sur plaque avec vissage de tuyau							
Ø intérieur x extérieur tuyau mm	Matériau	Modèle	Alésage plaque Ø mm	Longueur mm	Tarif €	Rabais de quantité dès	Tarif échelonné €
4 x 6	POM	avec vanne	13	43		25	8754-1104 N3



Accouplements à fermeture rapide DN 3,2 mm, pièce mâle, téton angulaire avec embout de tuyau							
Ø intérieur tuyau mm	Matériau	Modèle	Longueur mm	Tarif €	Rabais de quantité dès	Tarif échelonné €	Réf.
3,2	POM	avec vanne	28		25		8755-1102 N3
6,4	POM	avec vanne	28		25		8755-1104 N3
6,4	PP	avec vanne	28		25		8755-2004 N3

Accouplements à fermeture rapide DN 6,4 mm, pièces femelles



Accouplements à fermeture rapide DN 6,4 mm, pièces femelles, accouplement avec filetage externe

Filetage	Matériau	Modèle	Longueur mm	Tarif €	Rabais de quantité dès	Tarif échelonné €	Réf.
1/4" BSP	POM	sans vanne	29	25	25	8760-1041	N3
1/4" NPT	POM	sans vanne	29	25	25	8760-1042	N3
3/8" BSP	POM	sans vanne	29	25	25	8760-1061	N3
1/4" BSP	POM	avec vanne	29	25	25	8760-1141	N3
1/4" NPT	POM	avec vanne	29	25	25	8760-1142	N3
1/4" NPT	PP	avec vanne	29	25	25	8760-2141	N3
3/8" NPT	PP	avec vanne	29	25	25	8760-2161	N3



Accouplements à fermeture rapide DN 6,4 mm, pièces femelles, accouplement avec embout

Ø intérieur tuyau mm	Matériau	Modèle	Longueur mm	Tarif €	Rabais de quantité dès	Tarif échelonné €	Réf.
6,5	POM	sans vanne	50	25	25	8761-1040	N3
8	POM	sans vanne	50	25	25	8761-1050	N3
9,5	POM	sans vanne	50	25	25	8761-1060	N3
6,5	POM	avec vanne	50	25	25	8761-1140	N3
8	POM	avec vanne	50	25	25	8761-1150	N3
9,5	POM	avec vanne	50	25	25	8761-1160	N3
6,5	PP	avec vanne	50	25	25	8761-2140	N3
9,5	PP	avec vanne	50	25	25	8761-2160	N3



Accouplements à fermeture rapide DN 6,4 mm, pièces femelles, pour montage sur plaque avec embout

Ø intérieur tuyau mm	Matériau	Modèle	Alésage plaque Ø mm	Longueur mm	Tarif €	Rabais de quantité dès	Tarif échelonné €	Réf.
6,5	POM	sans vanne	19	50	25	25	8763-1040	N3
8	POM	sans vanne	19	50	25	25	8763-1050	N3
6,5	POM	avec vanne	19	50	25	25	8763-1140	N3
8	POM	avec vanne	19	50	25	25	8763-1150	N3
9,5	POM	avec vanne	19	50	25	25	8763-1160	N3
9,5	PP	avec vanne	19	50	25	25	8763-2160	N3



Accouplements à fermeture rapide DN 6,4 mm, pièces femelles, accouplement avec vissage de tuyau

Ø intérieur x extérieur tuyau mm	Matériau	Modèle	Longueur mm	Tarif €	Rabais de quantité dès	Tarif échelonné €	Réf.
4 x 6	POM	avec vanne	47	25	25	8762-1140	N3
8 x 10	POM	avec vanne	50	25	25	8762-1310	N3
6 x 8	POM	avec vanne	50	25	25	8762-1380	N3

Accouplements à fermeture rapide DN 6,4 mm, pièces mâles



Accouplements à fermeture rapide DN 6,4 mm, pièces mâles, téton avec filetage externe

Filetage	Matériau	Modèle	Longueur mm	Tarif €	Rabais de quantité dès	Tarif échelonné €	Réf.
1/4" NPT	POM	avec vanne	38	25	25	8770-1142	N3
1/4" BSP	POM	sans vanne	32	25	25	8770-1041	N3
1/4" NPT	POM	sans vanne	32	25	25	8770-1042	N3
1/4" NPT	PP	avec vanne	38	25	25	8770-2142	N3



Accouplements à fermeture rapide DN 6,4 mm, pièces mâles, téton avec embouts de tuyaux

Ø intérieur tuyau mm	Matériau	Modèle	Longueur mm	Tarif €	Rabais de quantité dès	Tarif échelonné €	Réf.
6,5	POM	sans vanne	32	25	25	8771-1040	N3
8	POM	sans vanne	32	25	25	8771-1050	N3
9,5	POM	sans vanne	32	25	25	8771-1060	N3
6,5	POM	avec vanne	47	25	25	8771-1140	N3
8	POM	avec vanne	47	25	25	8771-1150	N3
9,5	POM	avec vanne	42	25	25	8771-1160	N3
6,5	PP	avec vanne	47	25	25	8771-2140	N3
9,5	PP	avec vanne	42	25	25	8771-2160	N3



Accouplements à fermeture rapide DN 6,4 mm, pièces mâles, pour montage sur plaque avec embout de tuyau

Ø intérieur tuyau mm	Matériau	Modèle	Alésage plaque Ø mm	Longueur mm	Tarif €	Rabais de quantité dès	Tarif échelonné €	Réf.
6,5	POM	sans vanne	19	35	25	25	8773-1040	N3
9,5	POM	sans vanne	19	47	25	25	8773-1060	N3
6,5	POM	avec vanne	19	49	25	25	8773-1140	N3
8	POM	avec vanne	19	49	25	25	8773-1150	N3
9,5	POM	avec vanne	19	49	25	25	8773-1160	N3



Accouplements à fermeture rapide DN 6,4 mm, pièces mâles, téton avec vissage de tuyau

Ø intérieur x extérieur tuyau mm	Matériau	Modèle	Longueur mm	Tarif €	Rabais de quantité dès	Tarif échelonné €	Réf.
4 x 6	POM	avec vanne	45	25	25	8772-1140	N3
6 x 8	POM	avec vanne	43	25	25	8772-1380	N3
8 x 10	POM	avec vanne	43	25	25	8772-1310	N3
6 x 8	POM	sans vanne	35	25	25	8772-1280	N3



Accouplements à fermeture rapide DN 6,4 mm, pièces mâles, pour montage sur plaque avec vissage de tuyau

Ø intérieur x extérieur tuyau mm	Matériau	Modèle	Alésage plaque Ø mm	Longueur mm	Tarif €	Rabais de quantité dès	Tarif échelonné €	Réf.
4 x 6	POM	avec vanne	19	45	25	25	8774-1140	N3
6 x 8	POM	avec vanne	19	49	25	25	8774-1380	N3



Accouplements à fermeture rapide DN 6,4 mm, pièce mâle, téton angulaire avec embout de tuyau

Ø intérieur tuyau mm	Matériau	Modèle	Longueur mm	Tarif €	Rabais de quantité dès	Tarif échelonné €	Réf.
6,5	POM	sans vanne	31	25	25	8775-1040	N3
9,5	POM	sans vanne	31	25	25	8775-1060	N3
9,5	POM	avec vanne	31	25	25	8775-1160	N3
6,5	PP	avec vanne	31	25	25	8775-2140	N3

Raccords filetés



▶ PP

Embout de tuyau avec filetage externe fixe.

Filetage	Ø de l'embout mm	LN mm	Tarif €	Rabais de quantité dès	Tarif échelonné €	Réf.
3/8"	12	7,5		20		8545-3812 N3
1/2"	13	8		20		8545-0012 N3
1/2"	16	10		20		8545-1216 N3
1/2"	20	13		20		8545-1220 N3
3/4"	12	7,5		20		8545-3412 N3
3/4"	16	10		20		8545-0034 N3
3/4"	20	13		20		8545-3420 N3
1"	25	19		10		8545-0100 N3



▶ Embout de tuyau, PP
▶ Joint d'étanchéité, EPDM

Embout de tuyau avec écrou à chapeau, filetage interne.

Filetage	Ø de l'embout mm	LN mm	Tarif €	Rabais de quantité dès	Tarif échelonné €	Réf.
1/2"	13	9		20		8546-0012 N3
1/2"	16	10		20		8546-1216 N3
3/4"	10	6		20		8546-3410 N3
3/4"	12	7,5		20		8546-3412 N3
3/4"	13	8,5		20		8546-3413 N3
3/4"	16	10		20		8546-0034 N3
3/4"	20	13		20		8546-3420 N3
1"	25	20		10		8546-0100 N3



▶ PP

Tuyau coudé, 90°, avec filetage extérieur fixe.

Filetage	Ø de l'embout mm	LN mm	Tarif €	Rabais de quantité dès	Tarif échelonné €	Réf.
1/2"	12	7,5		20		8547-0012 N3
1/2"	16	11		20		8547-1216 N3
1/2"	20	15		20		8547-1220 N3
3/4"	12	7,5		20		8547-0034 N3
3/4"	20	15		20		8547-3420 N3
3/4"	22	17		20		8547-3422 N3
1"	25	19,5		10		8547-0100 N3



▶ Coude de tuyau, PP
▶ Joint d'étanchéité, EPDM

Coude de tuyau à 90°, avec écrou à chapeau, filetage externe et réducteur.

Filetage	Ø de l'embout mm	LN mm	Tarif €	Rabais de quantité dès	Tarif échelonné €	Réf.
1/2"	12	7,5		20		8548-0012 N3
3/4"	12	7		20		8548-3412 N3
3/4"	16	11		20		8548-0034 N3
3/4"	20	15,5		20		8548-3420 N3
1"	25	19,5		10		8548-0100 N3

Raccords filetés



▶ PP

Coude de tuyau à 90°, avec écrou à chapeau, filetage externe et réducteur.

Filetage	Ø évacuation mm	LN mm	Tarif €	Rabais de quantité dès	Tarif échelonné €	Réf.
M29x1,75	9	15		20		8548-0020 N3
M36x3	10	20		20		8548-0025 N3
M42x3	11	25		10		8548-0030 N3



▶ PP

Raccord réservoir avec filetage externe, complet avec joints d'étanchéité EPDM, pour montage simple par vissage dans des parois de réservoirs.

Filetage	LN mm	Tarif €	Rabais de quantité dès	Tarif échelonné €	Réf.
1/2"	13,5		20		8533-0012 N3
3/4"	18		10		8533-0034 N3
1"	24		20		8533-0100 N3



Écrou six pans avec filetage interne.

Filetage	Matériau	Tarif €	Rabais de quantité dès	Tarif échelonné €	Réf.
1/2"	HDPE		10		8537-0012 N3
3/4"	HDPE		10		8537-0034 N3
1"	HDPE		10		8537-0100 N3
2"	PP		10		8537-0200 N3



▶ PE

Joints d'étanchéité plats en polyéthylène transparent, s'adaptent sur un filetage externe ou interne.

Filetage	Modèle	Pièce par pack	Tarif €	Rabais de quantité dès	Tarif échelonné €	Réf.
1/2"	pour filetage externe	10		10		8538-0012 N3
3/4"	pour filetage externe	10		10		8538-0034 N3
1"	pour filetage externe	10		10		8538-0100 N3
2"	pour filetage externe	10		10		8538-0200 N3
1/2"	pour filetage interne	10		10		8539-0012 N3
3/4"	pour filetage interne	10		10		8539-0034 N3
1"	pour filetage interne	10		10		8539-0100 N3

Raccords filetés

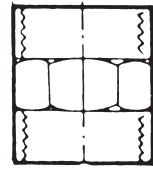

Manchon avec filetage interne.

► PP

Manchon, filetage interne



Filetage	LN mm	Tarif €	Rabais de quantité dès	Tarif échelonné €	Réf.
1/2"	19	10			8501-0012 N3
3/4"	23	10			8501-0034 N3
1"	28,5	10			8501-0100 N3

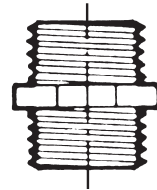

Téton avec filetage externe.

► PP

Téton, filetage externe



Filetage	LN mm	Tarif €	Rabais de quantité dès	Tarif échelonné €	Réf.
1/2"	13,5	10			8505-0012 N3
3/4"	18	10			8505-0034 N3
1"	23,5	10			8505-0100 N3

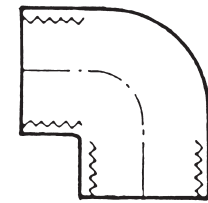

Coude 90° avec filetage interne.

► PP

Coude 90°, filetage interne



Filetage	LN mm	Tarif €	Rabais de quantité dès	Tarif échelonné €	Réf.
1/2"	17,5	10			8515-0012 N3
3/4"	23	10			8515-0034 N3
1"	28,5	10			8515-0100 N3

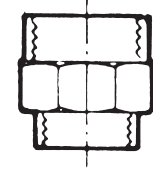

Manchon réducteur avec filetage interne.

► PP

Manchon réducteur, filetage interne



Filetage	LN mm	Tarif €	Rabais de quantité dès	Tarif échelonné €	Réf.
1/2" - 3/4"	17,5	10			8502-1234 N3
3/4" - 1"	23	10			8502-3410 N3

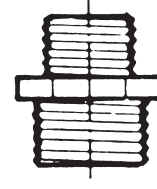
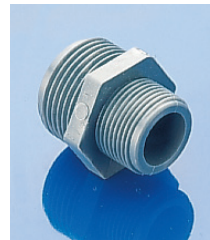

Téton réducteur avec filetage externe

► PP

Téton réducteur, filetage externe



Filetage	LN mm	Tarif €	Rabais de quantité dès	Tarif échelonné €	Réf.
1/2" - 3/4"	13,5	10			8506-1234 N3
3/4" - 1"	18	10			8506-3410 N3

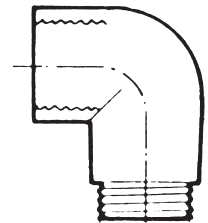

Coude 90° avec filetage interne / externe.

► PP

Coude 90°, filetage interne / externe



Filetage	LN mm	Tarif €	Rabais de quantité dès	Tarif échelonné €	Réf.
1/2"	14	10			8516-0012 N3
3/4"	19	10			8516-0034 N3
1"	24,5	10			8516-0100 N3

Raccords filetés

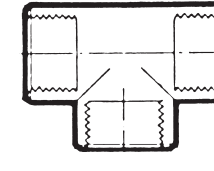
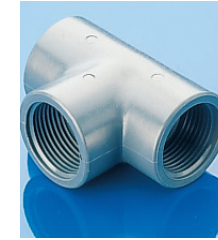

Pièce en T avec filetage interne.

► PP

Pièce en T



Filetage	LN mm	Tarif €	Rabais de quantité dès	Tarif échelonné €	Réf.
1/2"	17,5	10			8525-0012 N3
3/4"	23	10			8525-0034 N3
1"	28,5	10			8525-0100 N3

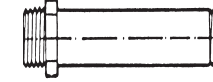

Rallonge avec filetage externe. 8520-0012, -0034 longueur 152 mm, 8520-0100 longueur 162 mm.

► PP

Rallonge



Filetage	LN mm	Tarif €	Rabais de quantité dès	Tarif échelonné €	Réf.
1/2"	12,5	10			8520-0012 N3
3/4"	18	10			8520-0034 N3
1"	23,5	20			8520-0100 N3

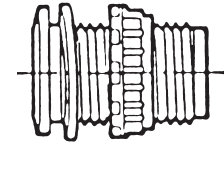

Raccord réservoir avec filetage externe, complet avec joints d'étanchéité EPDM, pour montage simple par vissage dans des parois de réservoirs.

► PP

Raccord réservoir



Filetage	LN mm	Tarif €	Rabais de quantité dès	Tarif échelonné €	Réf.
1/2"	13,5	10			8530-0012 N3
3/4"	18	10			8530-0034 N3
1"	24	10			8530-0100 N3

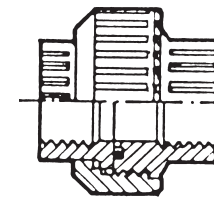
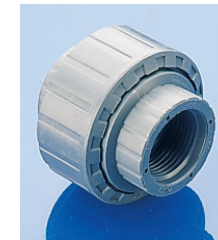

Vissage avec filetage interne, permet un démontage facile des tuyauteries.

► PP

Vissage

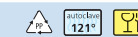

Filetage	LN mm	Tarif €	Rabais de quantité dès	Tarif échelonné €	Réf.
1/2"	17,5	10			8510-0012 N3
3/4"	21,5	10			8510-0034 N3
1"	26,5	10			8510-0100 N3

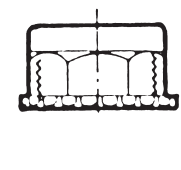
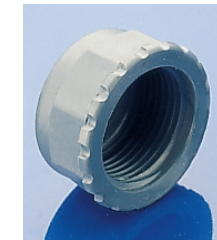

Capuchon de fermeture avec filetage interne.

► PP

Capuchons de fermeture



Filetage	Tarif €	Rabais de quantité dès	Tarif échelonné €	Réf.
1/2"	10			8535-0012 N3
3/4"	10			8535-0034 N3
1"	10			8535-0100 N3

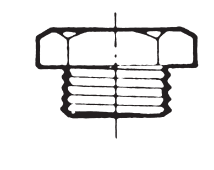
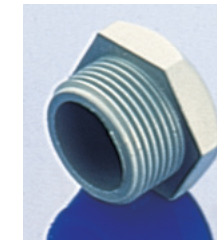

Bouchon de fermeture avec filetage externe.

► PP

Bouchons de fermeture



Filetage	Tarif €	Rabais de quantité dès	Tarif échelonné €	Réf.
1/2"	10			8536-0012 N3
3/4"	10			8536-0034 N3
1"	10			8536-0100 N3

Pompe à vide VacuMan

Pompe manuelle facilement utilisable d'une seule main, pour production de vide ou pressurisation indépendamment d'un réseau (par exemple filtration par le vide, prélèvement d'échantillon, vidage de dessiccateurs). Sans maintenance, auto-lubrifiantes, très résistantes à la corrosion. Raccord pour tuyaux avec Ø intérieur de 6,4 mm. Disponible en PVC ou aluminium pour fortes sollicitations.



- ▶ Avec ou sans manomètre
- ▶ Kit de prélèvement d'échantillon avec tuyau d'aspiration et kit adaptateur pour tuyaux de 5 à 14 mm disponibles en option

Pompe à vide VacuMan					
Manomètre	Course approx. ml	Matériau	Vide mbar	Tarif €	Réf.
non	32	PVC	- 850		5620-0360 N3
oui	16	PVC	- 850		5620-1180 N3
oui	32	PVC	- 850		5620-1360 N3
Accessoires					
Appellation				Tarif €	Réf.
Kit adaptateur pour tuyaux de 5 à 14 mm					5620-0010 N3
Kit de prélèvement d'échantillon avec tuyau d'aspiration et récipients d'échantillons.					5620-0020 N3

Pompe de pressurisation et pompe à vide



- ▶ Avec manomètre
- ▶ Kit adaptateur pour tuyaux de 5 à 14 mm disponible en option

Pompe de pressurisation et pompe à vide VacuMan						
Manomètre	Matériau	Course approx. ml	Vide mbar	Pression max. bar	Tarif €	Réf.
oui	PVC	16	- 850	+ 2		5620-2180 N3
oui	Aluminium	16	- 850	+ 2		5620-2181 N3
Accessoires						
Appellation					Tarif €	Réf.
Kit adaptateur pour tuyaux de 5 à 14 mm						5620-0010 N3
Kit de prélèvement d'échantillon avec tuyau d'aspiration et récipients d'échantillons.						5620-0020 N3



Pompe à jet d'eau



- ▶ PP, PTFE, FKM
- ▶ Température en utilisation permanente 80 °C maxi
- ▶ Réducteur à 1/2" inclus

La pompe à jet d'eau sert à aspirer des liquides et des vapeurs et à produire du vide. Utilisation simple et nettoyage facile. Très faible consommation d'eau, pression finale constante et forte puissance d'aspiration. Raccordement de la conduite d'aspiration : Olive 6 – 9 mm diamètre extérieur, capuchon vissé GL 14. Consommation d'eau à 3,5 bar de pression et à 12 °C de température de l'eau : Environ 190 l/h à 3,5 bar (absolu). Pour le vidage d'un récipient de 1 l de la pression normale à la pression finale, 6 l d'eau sont nécessaires. Puissance d'aspiration à 3,5 bar de pression et à 12 °C de température d'eau : 400 l/h. de temps de pompage pour un récipient de 1 l de pression normale à 100 mbar : 60 sec. (± 10 sec.). Pression finale à 3,5 bar de pression et à 12 °C de température d'eau : < 16 mbar.

Le raccord à vide est dévissable et les adaptateurs fournis permettent différentes possibilités de raccordement au réseau de distribution d'eau.

Pompe à jet d'eau			
Tarif €	Rabais de quantité dès	Tarif échelonné €	Réf.
	10		9668-0200 N3
Accessoires			
Appellation		Tarif €	Réf.
Réducteurs 3/8"			9668-0010 N3
Réducteurs M 22 x 1			9668-0011 N3

Pompe à vide à membrane AirJet Mini



La pompe à vide à membrane à une tête AirJet Mini convient à de nombreuses applications en laboratoire et dans l'industrie. Fonctionnant à sec, elle comprime et évacue les fluides absolument sans huile, évitant ainsi de les contaminer ou de les souiller, ce qui permet de l'utiliser également en guise de compresseur. AirJet Mini sert à refouler et à éliminer l'air, les gaz et vapeurs neutres ou légèrement agressifs et corrosifs.

- ▶ Poids 1,9 kg, dimensions LxHxH 164/90/141 mm
- ▶ Raccord pour tuyaux, diamètre intérieur 4 mm
- ▶ Sans maintenance, écophile
- ▶ Étanchéité au gaz élevée
- ▶ Très silencieux et antivibratile



⚠ Attention ! Respecter la «liste des résistances chimiques» !

① Pompe à vide à membrane /Compresseur AirJet Mini					
Modèle	Capacité de convoyage l/min	Vide mbar	Pression max. bar	Tarif €	Réf.
Membrane en EPDM	6	100	2,4		5625-2000 N2
Membrane en PTFE	5,5	160	2,5		5625-2001 N2
Accessoires					
Appellation				Tarif €	Réf.
② Vanne de réglage de précision AirJet Mini					5625-2002 N2
③ Silencieux AirJet Mini					5625-2003 N2

Dessicateur



Dessicateurs en matière plastique, incassables, légers et fonctionnant sous vide. Le robinet est adapté à un vide jusqu'à 980 mbar. Partie inférieure et insert perforé en polypropylène. Couvercle en polycarbonate transparent avec clapet anti-retour et vanne de purge. Etanchéité par joint torique en caoutchouc polychlorobutadiène. Température en service continu +60 °C max.

- ▶ Raccord pour tuyaux de diamètre intérieur 8,5 mm
- ▶ Livré avec joint torique
- ▶ Plaque perforée et autres joints toriques disponibles en option

Dessicateur						
Ø intérieur mm	Ø extérieur mm	Hauteur mm	Tarif €	Rabais de quantité dès	Tarif échelonné €	Réf.
150	175	190		5		9791-0150 N3
200	235	230		5		9791-0200 N3
250	285	300		5		9791-0250 N3

Accessoires		
Appellation	Tarif €	Réf.
Plaques perforées pour dessicateur pour Ø intérieur 150 mm		9791-0151 N3
Plaques perforées pour dessicateur pour Ø intérieur 200 mm		9791-0201 N3
Plaques perforées pour dessicateur pour Ø intérieur 250 mm		9791-0251 N3
Joints toriques pour dessicateur pour Ø intérieur 150 mm		9791-0152 N3
Joints toriques pour dessicateur pour Ø intérieur 200 mm		9791-0202 N3
Joints toriques pour dessicateur pour Ø intérieur 250 mm		9791-0252 N3

Collecteur de mercure



Le collecteur de mercure Bürkle permet de collecter le mercure déversé et de le réutiliser. Le collecteur de mercure est constitué d'une boîte avec un insert spécial en mousse expansée collé dans le couvercle vissé. Lorsqu'on appuie sur l'insert en mousse alvéolée sur le mercure déversé, les pores s'ouvrent et aspirent les billes de mercure. Lorsqu'on visse le couvercle, les billes se détachent et tombent dans la boîte à travers le disque de séparation perforé.



Collecteur de mercure			
Tarif €	Rabais de quantité dès	Tarif échelonné €	Réf.
	10		9789-0001 N4

Accessoires			
Appellation	Tarif €	Réf.	
Insert en mousse alvéolée de rechange pour collecteur de mercure		9789-0002	N4

Mini-douche oculaire Eyes Fresh



Mini-douche oculaire idéal pour le laboratoire, les stations de soutirage ou pour les postes de travail sur lesquels des substances agressives sont manipulées. Eyes Fresh peut être monté sur tout robinet d'eau froide existant. Une pression sur le bouton permet de passer d'une douche oculaire à un écoulement normal de l'eau pour le nettoyage (remise en fonction du mode douche oculaire lors de la fermeture du robinet d'eau). S'adapte sur un robinet d'eau avec filetage externe M22x1, 1/2" ou 3/8". S'il y a suffisamment de pression d'eau disponible, la puissance est conforme à DIN EN ISO 15154-2.

Mini-douche oculaire Eyes Fresh				
Modèle	Tarif €	Rabais de quantité dès	Tarif échelonné €	Réf.
Pression du bouton pour écoulement normal de l'eau		5		2515-0100 N4

Flacon de rinçage oculaire



Flacon vide d'une contenance de 600 ml, sécurisé contre les fuites par une soupape basculante et un capuchon de protection. Instructions imprimées, en PE transparent.

Flacon de rinçage oculaire				
Tarif €	Rabais de quantité dès	Tarif échelonné €	Réf.	
	10		2507-2000	N3

Crochet pour flacon de rinçage oculaire				
Tarif €	Rabais de quantité dès	Tarif échelonné €	Réf.	
	10		2507-2001	N3



Gant de protection en silicone hautement résistant au froid et à la chaleur. Protège les doigts et les mains des brûlures et des gerçures lors de la manipulation d'appareils présentant des températures extrêmes. HotGrip est insensible aux températures de -50 °C à +200 °C (jusqu'à +250 °C sur une courte durée). Les substances ou appareils congelés, très chauds ou bouillants peuvent être manipulés et arrêtés en toute sécurité. Le silicone est extrêmement élastique et antidérapant, même des appareils lisses comme des pistons de verre, peuvent être saisis en toute sécurité.

Modèle	Couleur	Tarif €	Rabais de quantité dès	Tarif échelonné €	Réf.
pour toute la main	rouge	10			9768-0001 N3
pour le pouce et un doigt	blanc	10			9768-0002 N3
pour le pouce et 2 ou 3 doigts	blanc	10			9768-0003 N3



⚠ Attention ! Respecter la «liste des résistances chimiques» !

Avec manchette courte ou longue. Travail en toute sécurité en présence de graisses, huiles minérales, solvants et de nombreux acides et bases.

- ▶ En nitrile
- ▶ Très flexible, poignée souple
- ▶ Excellente résistance à l'usure et aux coupures
- ▶ Intérieur en coton Interlock agréable au toucher
- ▶ En vertu de la norme EN 374

Modèle	Longueur cm	Tarif €	Rabais de quantité dès	Tarif échelonné €	Réf.
Standard	37	10			2507-0002 N3
manchette longue	60	10			2507-0003 N3



Les bouchons sont translucides, neutres d'un point de vue biochimique, qualité alimentaire selon recommandation Bfr XV et FDA § 177.2600.

- ▶ Résistance thermique de -60 °C à +200 °C, jusqu'à +230 °C sur une courte durée
- ▶ Stérilisable
- ▶ Non toxique

Bouchons normalisés en silicone						
Ø bas mm	Ø haut mm	Hau- teur mm	Tarif €	Ra- bais de quan- tité dès	Tarif éche- lonné €	Réf.
5	9	20		100		9764-0610 N3
8	12	20		100		9764-0913 N3
10,5	14,5	20		100		9764-1115 N3
14	18	20		100		9764-1418 N3
17	22	25		100		9764-1621 N3
18	24	30		100		9764-1924 N3
21	27	30		100		9764-2227 N3
26	32	30		100		9764-2531 N3
29	35	30		100		9764-2834 N3



Bouchons normalisés de laboratoire en PVC, bonne résistance chimique aux acides et aux bases.

- ▶ PVC souple rouge
- ⚠ Attention ! Respecter la «liste des résistances chimiques» !



Bouchons normalisés PVC						
Ø bas mm	Ø haut mm	Hau- teur mm	Tarif €	Ra- bais de quan- tité dès	Tarif éche- lonné €	Réf.
7	10	18		100		9763-0610 N3
9	13	20		100		9763-0913 N3
11	15	20		100		9763-1115 N3
14	18	20		100		9763-1418 N3
16	21	24		100		9763-1621 N3
19	24	25		100		9763-1924 N3
22	27	24		100		9763-2227 N3
25	31	29		100		9763-2531 N3
28	34	30		100		9763-2834 N3
31	38	33		100		9763-3138 N3
34	41	35		100		9763-3441 N3
42	49	34		100		9763-4249 N3
46	53	39		100		9763-4654 N3



Bouchons en PE, creux avec joints d'étanchéité et poignée octogonale.

- ▶ PE



Bouchons en PE pour rodages normalisés						
NB	Ø bas mm	Ø haut mm	Tarif €	Ra- bais de quan- tité dès	Tarif éche- lonné €	Réf.
7/16	5,9	7,5		100		9760-0716 N3
10/19	8,2	10		100		9760-1019 N3
12/21	10,4	12,5		100		9760-1221 N3
14/23	12,1	14,5		100		9760-1423 N3
19/26	16,4	19		100		9760-1926 N3
24/29	21,1	24		100		9760-2429 N3
29/32	25,8	29		100		9760-2932 N3
34/35	31	34,5		100		9760-3435 N3
45/40	41	45		100		9760-4045 N3





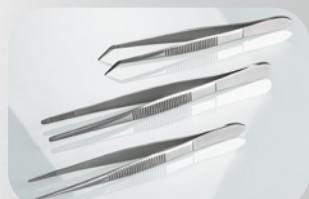

Fournitures pour laboratoire, à usage unique

- ▶ Pelles, à partir de la page 122
- ▶ Louches, à partir de la page 124
- ▶ Spatules, à partir de la page 125
- ▶ Cuillères, à partir de la page 126
- ▶ Cuillère doseuse, à partir de la page 128
- ▶ Pincettes, à partir de la page 128
- ▶ Couteau à palette, à partir de la page 129
- ▶ Racleurs, à partir de la page 129
- ▶ Micro-spatules, page 146
- ▶ Cuillère avec spatule, page 147



Instruments pour laboratoire, acier inoxydable

- ▶ Spatules, à partir de la page 88
- ▶ Couteau à palette, page 88
- ▶ Pincettes, page 145
- ▶ Micro-spatules, page 146
- ▶ Cuillère avec spatule, page 147
- ▶ Cuillère doseuse, à partir de la page 148
- ▶ Cuillère d'échantillonnage, page 149
- ▶ Pelles, à partir de la page 150

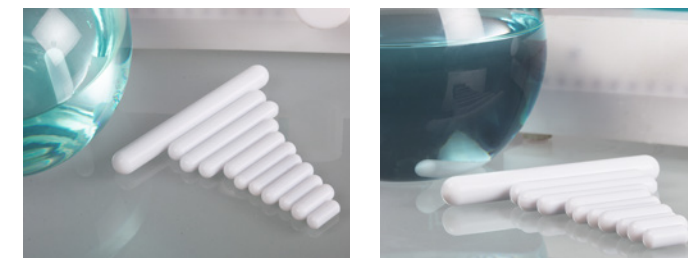

Barreaux magnétiques cylindriques avec surface lisse, multi-usages.

- ▶ PTFE opaque
- ▶ Température de service +270 °C max
- ▶ Haute magnétisation permanente et grande durée de vie

Barreaux magnétiques cylindriques avec surface lisse, multi-usages. Ce jeu d'barreaux magnétiques est constitué de dix barreaux les plus courants dans une boîte transparente.

- ▶ une pièce de chaque 15 x 6 mm, 30 x 7 mm
- ▶ 2 pièces de chaque 20 x 7 mm, 25 x 7 mm, 40 x 7 mm, 50 x 7 mm

Barreau magnétique seul					
Longueur mm	Ø mm	Tarif €	Rabais de quantité dès	Tarif échelonné €	Réf.
15	6		10		8271-1506 N3
20	6		10		8271-2006 N3
20	7		10		8271-2007 N3
25	6		10		8271-2506 N3
25	7		10		8271-2507 N3
30	6		10		8271-3006 N3
30	7		10		8271-3007 N3
40	7		10		8271-4007 N3
40	8		10		8271-4008 N3
50	7		10		8271-5007 N3
50	8		10		8271-5008 N3
80	10		10		8271-8010 N3

Jeu de barreaux magnétiques				
Modèle	Tarif €	Rabais de quantité dès	Tarif échelonné €	Réf.
Jeu de dix barreaux		5		8271-1000 N3

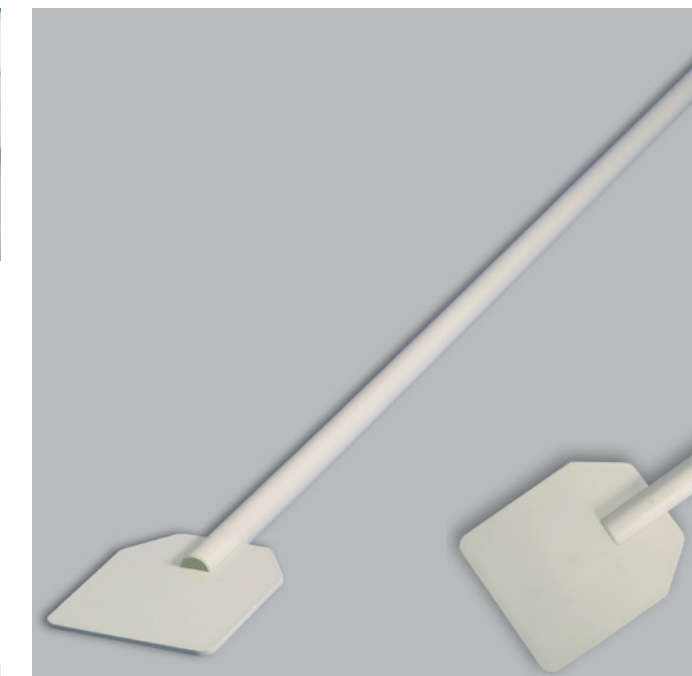

Pagaie d'agitation en polypropylène pour agitation délicate dans des récipients en matière plastique et en verre.

- ▶ PP
- ▶ Incassable
- ▶ Indéformable
- ▶ Longueur totale 1,17 m ou 1,71 m



Pagaie d'agitation				
Longueur mm	Largeur mm	Longueur totale cm	Tarif €	Réf.
155	130	117		8203-2100 N3
190	167	171		8203-3150 N3

Résistance chimique

Produit chimique	Formule	Numéro CAS	Concentration	Indications de danger	Inflammable	Matériel																							
						HDPE	LDPE	PA	PC	PETG	PMP	POM	PP	PS	PSU	PVC HART	PVC WEICH	SAN	ECTFE/ETFE	FEP	PTFE	PVDF	EPDM	FPM/FKM	NBR	SI	AL	V2A	V4A
Acétone	C ₂ H ₆ O	000067-64-1		F, Xi	X	1/1	3/3	1/0	4/4	4/4	2/3	1/3	1/3	4/4	4/4	4/4	0/0	4/4	2/3	(1)	1/1	3/4	1/0	4/4	4/4	0/0	1/1	1/1	1/1
Acide chlorhydrique	HCl	007647-01-0	35 %	C		1/1	1/1	4/4	4/4	(4)	1/2	4/4	1/2	3/3	1/1	2/3	3/3	1/3	1/1	1/1	1/1	1/1	3/0	1/2	4/4	0/0	4/4	4/4	4/4
Acide fluorhydrique	HF	007664-39-3	70 %	T+, C		0/0	1/3	4/4	4/4	4/4	0/0	4/4	1/3	4/4	4/4	1/4	3/0	0/0	0/0	(1)	1/1	1/1	3/4	(3)	4/4	0/0	4/4	4/4	4/4
Acide formique	CH ₂ O ₂	000064-18-6	98-100 %	C		1/1	1/2	4/4	3/4	0/0	1/3	4/4	1/3	3/4	3/3	3/4	1/3	3/4	1/1	(1)	1/1	1/1	3/4	4/4	4/4	0/0	1/0	1/3	1/2
Acide nitrique	HNO ₃	007697-37-2	50 %	C+		2/4	3/4	4/4	4/4	(2)	2/4	4/4	3/4	4/4	2/3	2/3	0/0	0/3	1/1	1/1	1/1	1/1	4/4	1/0	4/4	0/0	4/4	1/2	1/2
Acide phosphorique	H ₃ PO ₃	007664-38-2	85 %	C		1/1	1/1	4/4	1/2	0/0	1/2	4/4	1/2	1/2	1/1	1/2	1/1	1/2	1/1	1/1	1/1	1/1	3/0	1/1	4/4	0/0	4/4	2/4	1/3
Acide sulfurique	H ₂ SO ₄	007664-93-9	95 %	C+		3/4	3/4	4/4	4/4	2/2	4/4	3/4	4/4	4/4	2/4	0/0	4/4	1/1	1/1	1/1	1/1	4/4	1/1	4/4	0/0	4/4	0/4	1/3	1/3
Alcool éthylique	C ₂ H ₅ O	—		F	X	1/0	1/3	1/0	1/3	1/1	1/2	1/2	1/1	3/4	1/2	1/3	3/0	1/3	1/1	1/1	1/1	1/1	1/0	3/0	3/3	0/0	1/1	1/1	1/1
Chlore	Cl ₂	007782-50-5	10 % humide	T		3/4	3/4	4/4	2/3	4/4	2/4	4/4	4/4	4/4	4/4	1/2	0/0	4/4	1/1	1/1	1/1	(2)	2/0	3/0	4/4	0/0	4/4	4/4	4/4
Chloroforme	CHCl ₃	000067-66-3	100 %	Xn		3/4	4/4	3/4	4/4	4/4	4/4	4/4	4/4	4/4	4/4	4/4	4/4	4/4	2/3	1/1	1/1	1/1	4/4	3/4	4/4	0/0	(3)	1/1	1/1
Chlorure de calcium	CaCl ₂	010043-52-4	aqueux	Xi		1/1	1/1	1/0	1/0	1/1	(3)	1/1	1/1	1/0	1/3	1/0	1/1	1/1	1/1	1/1	1/1	1/1	1/0	1/1	1/1	0/0	3/3	1/2L	1/2L
Développeur photo	—	—		?		1/3	1/1	4/4	(2)	1/0	0/0	1/3	1/2	0/0	1/0	1/3	1/0	0/0	(1)	1/1	1/1	3/0	1/0	1/0	0/0	1/1	1/0	1/0	1/0
Eau régale	HNO ₃ + HCl	008007-56-5		C		4/4	4/4	4/4	4/4	4/4	3/3	4/4	4/4	4/4	4/4	4/4	4/4	4/4	3/4	1/1	(2)	1/1	3/0	4/4	4/4	4/4	0/0	4/4	4/4
Essence	C ₈ H ₁₂ -C ₁₂ H ₂₆	086290-81-5		F, Xn, N	X	2/3	3/4	1/0	3/3	(2)	2/3	1/2	3/4	4/4	3/3	2/4	0/0	0/4	1/1	1/1	1/1	1/1	4/4	(1-3)	3/0	0/0	1/1	1/1	1/1
Essence de térébenthine	—	008006-64-2		Xn	X	2/2	3/4	1/0	4/4	1/0	3/3	1/1	4/4	4/4	2/3	4/4	3/3	1/1	1/1	1/0	1/3	4/4	1/1	3/3	0/0	1/1	1/1	1/1	
Éthanol	C ₂ H ₅ O	000064-17-5	96 %	F	X	1/0	1/3	1/0	1/3	1/1	1/2	1/2	1/1	3/4	1/2	1/3	3/0	1/3	1/1	1/1	1/1	1/1	1/0	3/0	3/3	0/0	1/1	1/1	1/1
Fuel	—	—		Xn		3/3	3/4	1/0	3/3	1/0	2/3	1/1	1/3	3/4	1/2	1/1	3/3	1/1	1/1	1/1	1/1	4/4	1/1	4/4	1/1	0/0	1/1	1/1	1/1
Hydroxyde de sodium	NaOH	001310-73-2	50 %	C+		1/1	1/1	1/0	4/4	4/4	1/1	1/3	1/1	2/2	1/1	1/2	0/0	0/3	1/1	1/1	1/1	3/3	1/0	3/4	3/3	0/0	4/4	1/3	1/3
Isopropanol	C ₃ H ₈ O	000067-63-0	comm. pur	F	X	1/1	1/1	1/0	1/2	1/0	1/2	1/0	1/1	2/2	1/2	1/2	4/4	1/4	1/1	1/1	1/1	1/1	1/0	1/1	3/3	0/0	(2)	(1)	(1)
Méthyléthylcétone	C ₆ H ₁₀ O	000078-93-3		F	X	1/3	3/4	1/0	4/4	4/4	1/2	1/3	4/4	4/4	4/4	4/4	4/4	4/4	2/3	1/1	1/1	3/4	3/0	4/4	4/4	0/0	(1)	(1)	(1)
Perchloroéthylène	C ₂ Cl ₄	000127-18-4		Xn		4/4	4/4	4/4	4/4	3/4	4/4	1/3	4/4	4/4	4/4	4/4	4/4	4/4	3/3	1/1	1/1	1/1	4/4	2/3	4/4	0/0	(3)	0/0	0/0
Solution de formaldéhyde	CH ₂ O	000050-00-0	40 %	T		1/2	2/3	1/3	1/2	1/0	1/2	1/2	1/2	4/4	2/3	2/3	3/3	0/4	1/1	1/1	1/1	1/1	1/0	3/0	(3)	0/0	1/1	1/1	1/1
Trichloréthylène	C ₂ HCl ₃	000079-01-6	100 %	Xn		3/4	4/4	3/0	4/4	4/4	4/4	4/4	4/4	4/4	4/4	4/4	4/4	0/4	1/2	1/1	1/0	1/1	4/4	1/3	4/4	0/0	1/3	1/1L	1/1L
Xylène	C ₈ H ₁₀	001330-20-7		(F), Xn	X	3/4	3/4	1/0	4/4	0/0	3/4	1/2	4/4	4/4	4/4	4/4	4/4	4/4	1/2	1/1	1/0	1/3	4/4	1/3	4/4	0/0	1/1	1/1	1/1

Deux valeurs sont données par substance, numéro gauche = valeur à +20 °C / numéro droit = valeur à +50 °C de température.
1 = résistant, 2 = résistant en pratique, 3 = partiellement résistant, 4 = pas résistant, 0 = aucune information disponible,
K = aucune indication générale possible, L = danger de piqûre de corrosion ou corrosion sous contrainte, les valeurs entre parenthèses sont des valeurs estimées.
Indications de danger: C = caustique, F = inflammable, F+ = hautement inflammable, O = comburant, T = toxique, T+ = fortement toxique, Xn = peu venimeux, Xi = irritant

Remarque importante
 Les tableaux „résistance chimique”, et „propriétés physiques des matières plastiques” ainsi que les informations sur les résistances chimiques dans les descriptions respectives des produits, ont été listés selon les informations des producteurs de matières premières. Les valeurs se réfèrent exclusivement aux tests de laboratoire avec des matières premières. Les pièces en plastique qui ont été fabriquées à partir de ces matières premières, sont souvent soumises à des influences qui ne peuvent pas être détectées lors des tests de laboratoire (température, pression, tensions du matériau, effets des substances chimiques, caractéristiques de construction etc.). Pour ces raisons, les valeurs indiquées servent uniquement de ligne directrice. En cas de doute, nous recommandons fortement d'effectuer un test. Le droit à une action en justice ne peut pas être dérivé de cette information, nous n'offrons aucune garantie ou responsabilité. La résistance chimique et mécanique seule ne suffit pas pour l'évaluation de la capacité d'utilisation d'un produit, en particulier les normes pour les liquides inflammables (protection contre les explosions) sont à considérer.

Tableau détaillé à votre disposition sur internet en téléchargement gratuit.

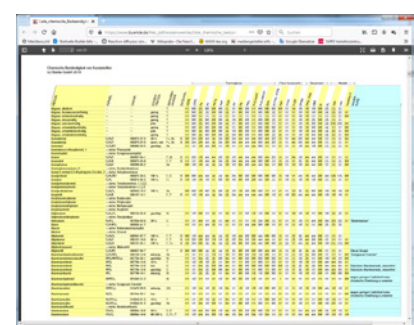

- ▶ Plus de 1600 milieux
- ▶ Avec tableau des viscosités
- ▶ Numéros CAS
- ▶ Gratuit

Les matières plastiques, propriétés physiques | Indications sur la compatibilité chimique

EPDM	Éthylène-propylène-diène monomère	PA	Polyamide	PSF	Polysulfone
FEP	Tetrafluoroéthylène perfluorpropylène (Téflon, FEP)	PC	Polycarbonate	PTFE	Polytétrafluoroéthylène (Teflon)
FPM/FKM	Fluoro-Polymère (Viton)	PFA	Polymère perfluoroalkoxy (Teflon, PFA)	PVC	Polychlorure de vinyle
HDPE	Polyéthylène haute densité	PMP	Polyéthylpentène (TPX)	PVDF	Polyfluorure de vinyle
LDPE	Polyéthylène basse densité	PP	Polypropylène	SAN	Copolymère de Styrène-acrylonitrile
		PS	Polystyrène	SI	Caoutchouc silicé

Matières plastiques Sigles	Températures max. °C	Températures admises min °C	Vapeur 4) 121°C	Gaz Oxyde d'éthylène	Stérilisation 5) Rayons gamma 2,5 kGy	Chimique Formaline, Ethanol	Apparence	Flexibilité	Poids spécifique g/cm3	Absorption d'eau %
EPDM	+ 120°	- 30 °	oui	non	oui	oui	transparent	excellente	0,88	0,01
FEP	+ 205°	- 255°	oui	oui	non	oui	transparent	remarquable	2,15	< 0,01
FPM	+ 200°	- 20°	non	non	non	non	noir	bonne	1,90	0,20
HDPE	+ 110°	- 50°	non	oui	oui	oui	transparent	rigide	0,95	0,01
LDPE	+ 95°	- 50°	non	oui	oui	oui	transparent	excellente	0,92	0,01
PA	+ 90°	0°	non	oui	oui	oui	transparent	rigide	1,13	1,30
PC	+ 135°	- 135°	oui	oui	oui	oui	clair	inflexible	1,20	0,35
PFA	+ 250°	- 270°	oui	oui	non	oui	transparent	excellente	2,15	0,03
PMP	+ 175°	- 150°	oui	oui	oui	oui	translucide	inflexible	0,83	0,01
PP	+ 135°	+ 5°	oui	oui	non	oui	transparent	inflexible	0,90	0,02
PS	+ 70°	- 20°	non	non	oui	oui	translucide	inflexible	1,05	0,05
PSU	+ 165°	- 100°	oui	oui	oui	oui	clair	rigide	1,24	0,30
PTFE	+ 270°	- 270°	oui	oui	non	oui	opaque	excellente	2,25	< 0,01
PVC	+ 70°	- 30°	non ³⁾	oui	non	oui	clair	inflexible	1,35	0,06
PVDF	+ 160°	- 40°	oui	oui	oui	oui	transparent	inflexible	1,78	0,04
SAN	+ 95°	- 40°	non	oui	non	oui	translucide	inflexible	1,03	0,05
SI	+ 180°	- 60°	oui	oui	non	oui	transparent	excellente	1,10	n.d.
PETG	+ 70°	+ 5°	non	oui	oui	oui	translucide	inflexible	1,78	0,70

¹⁾ supérieures si exposition brève
²⁾ température de fragilisation
³⁾ Sauf les tubes en PVC, qui résistent à une stérilisation à la vapeur de 121 °C.
⁴⁾ Une stérilisation à la vapeur fréquente provoque une perte de solidité !
⁵⁾ rincer préalablement les appareils à l'eau distillée (on écarte ainsi les risques de corrosion liés aux tensions). Pour des récipients à fermeture, il est conseillé de retirer ou d'ouvrir partiellement l'obturateur, qu'on ne revissera qu'après refroidissement.

Groupes de substances à 20 °C	ABS	ECTFE	HDPE	LDPE	PA	PC	PMP	PP	PS	PTFE/FEP/PFA	PVC	SAN	SI
Aldéhydes	-	+	+	+	0	0	0	+	-	+	-	-	0
Alcools aliphatiques	+	+	+	+	0	+	+	+	+	+	+	+	+
Esters	-	+	0	0	+	-	0	0	-	+	-	-	0
Ethers	-	+	0	-	+	-	-	-	-	+	-	-	-
Cétones	-	0	0	0	+	-	0	0	-	+	-	-	-
Hydrocarbures													
aliphatiques	-	+	+	0	+	0	0	+	-	+	+	-	-
aromatiques	-	+	+	0	+	-	0	0	-	+	-	-	-
halogénés	-	+	0	-	0	-	0	0	-	+	-	-	-
Acides, faibles/dilués	0	+	+	+	0	0	+	+	0	+	+	0	0
Acides, forts/concentrés	-	+	+	+	-	-	+	+	0	+	+	-	-
Acides, oxydants	-	0	0	0	-	-	0	0	-	+	-	-	-
Lessives alcalines	0	+	+	+	0	-	+	+	-	+	+	+	+

+ = Résistance chimique excellente
 L'exposition constante au milieu ne provoque aucune détérioration de la matière plastique dans les 30 jours. La matière plastique peut demeurer résistante pendant des années.

0 = Résistance chimique bonne à restreinte
 L'exposition constante au milieu provoque de faibles détériorations entre 7 et 30 jours, qui sont en partie réversibles (ramollissement, gonflement, dégradation des caractéristiques mécaniques, colorations).

- = Résistance chimique faible
 Déconseillées pour une exposition constante au milieu. Les détériorations peuvent être immédiates (dégradation des caractéristiques mécaniques, déformations, colorations, fissures, dissolution, danger de rupture).

Pour les cuves et réservoirs en plastique, il existe une multitude de filetages différents. Un certain nombre est normalisé, selon les normes DIN, BSI ou US. Il existe en outre des filetages spécifiques à certains fabricants. Nous proposons des adaptateurs pour la plupart des filetages de réservoirs, afin de permettre le montage de robinets, pompes et autres accessoires en toute sécurité. Pour pouvoir commander l'adaptateur correct, veuillez procéder comme suit :

1. Déterminez d'abord le filetage de réservoir dans le tableau des filetages.

Si possible, utiliser un pied à coulisse pour prendre la mesure. La plupart des filetages peuvent toutefois être mesurés précisément avec une règle. Si votre réservoir est équipé d'un filetage externe, vous aurez besoin d'un adaptateur avec filetage interne. Un filetage interne sur le réservoir requiert un adaptateur avec filetage externe.

2. Vous trouverez l'adaptateur dont vous avez besoin sur page 27.

Toutes les dénominations de filetages font directement référence aux adaptateurs. Si votre réservoir est équipé d'un filetage externe 3/4", vous aurez donc besoin d'un adaptateur avec filetage interne 3/4". Si vous deviez ne pas trouver l'adaptateur nécessaire ici, ou si vous ne pouvez pas mesurer le filetage, envoyez-nous simplement un raccord. Nous vous transmettrons alors l'adaptateur en question.

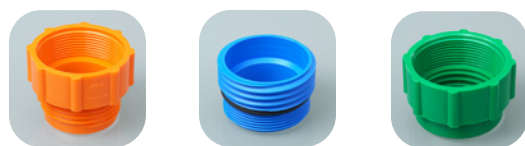

Exemple

Le filetage de votre réservoir est un filetage externe de diamètre 71 mm. Vous souhaitez installer la pompe vide-fût PP avec raccord fileté. Vous déterminez le type de filetage dans le tableau des filetages. Il s'agit d'un filetage 71 mm. Vous avez besoin d'un adaptateur avec filetage interne 71 mm. Le raccord est un filetage BSP 2" externe. Vous aurez donc besoin d'un adaptateur 71 mm interne vers BSP 2" interne. Pour l'adaptateur 0600-1003, voir page 27.

- 12 35 mm - 2" BSP
- 13 40 mm - 2" BSP
- 14 51 mm - 2" BSP
- 15 DIN 61 - 2" BSP
- 16 63 mm - 2" BSP
- 17 DIN 71 - 2" BSP

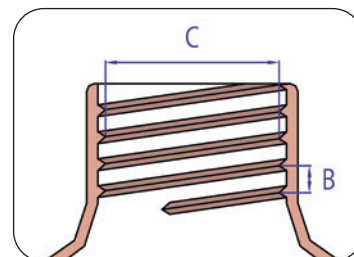
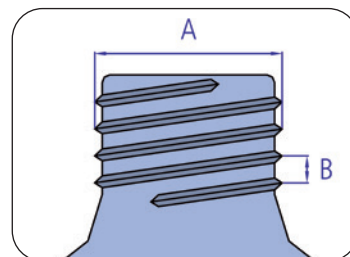

Filetage				
Dim. A mm	Dim. B mm	Dim. C mm	Designation du filetage	Forme du filetage
53	5	50,5	51 mm, DIN 51*)	Dent de scie
59-60	6	55,8	60 mm, DIN 60, S60	Dent de scie
61	6	55,8	61 mm, DIN 61, S60	Dent de scie
71	6	66,5	71 mm, DIN 71	Dent de scie
59	2,2	57,5	2" BSP/Filetage fin R2" fût acier	Standard
64,5	5	60	63 mm, 64 mm BSI	Dent de scie
33,5	3	32,7	35 mm	Rond/Std.
69,5	5,5	65	Filet à pas grossier, 2", joint L Mauser, S70	Dent de scie
56	3,5	52,5	Tri-Sure, filet à pas grossier 2", v. Leer/Tri-sure, S56	Dent de scie
63,2	4,25	57,5	Filetage de fût US	Dent de scie

Pourquoi un récipient homologué UN ?

Le responsable de la sécurité au cours de l'expédition est la personne qui remplit un emballage d'une substance dangereuse avant de le mettre en circulation. Un récipient homologué UN vous permet de transporter en toute sécurité des biens dangereux sans suremballage et donc de diminuer les coûts.

Que signifie « homologué UN » ?

L'ONU a classé plus de 6 000 matières dangereuses en fonction de leur degré de gravité qui détermine le groupe d'emballage. Groupe I (X) pour les produits très dangereux, par ex. fortement irritants, groupe II (Y) pour les produits moyennement dangereux et groupe III (Z) pour les produits peu dangereux.

L'homologation UN décrit la conception d'un emballage visant le transport des matières dangereuses. Le marquage est délivré par des organismes de vérification reconnus. En cas de fabrication en série, le fabricant est tenu garantir le respect des spécifications définies en matière de conception et la conformité de la fabrication et de la vérification des emballages en vertu d'un programme d'assurance qualité, reconnu et supervisé par l'organisme d'agrément.

Critères de vérification (les données limite ne doivent pas être dépassées par le haut)

- ▶ Compatibilité chimique
- ▶ Température
- ▶ Point d'éclair < 61 °C
- ▶ Hauteur de chute
- ▶ Pression (à savoir pression de vapeur du matériau et pression partielle des gaz éventuels)
- ▶ Groupes d'emballage I, II, III (densité kg/l)
- ▶ Le cas échéant, date de péremption à compter de la date du remplissage

Numéros d'agrément

- ▶ Le marquage comprend le symbole pour les emballages homologués UN, le code pour le matériau du récipient, le groupe d'emballage, la pression d'épreuve en kPa, l'année de fabrication, le pays, l'organisme et le numéro d'agrément, ainsi que le fabricant.
- ▶ Si, au lieu de la pression d'épreuve en kPa, le numéro d'agrément contient une lettre (par ex. F ou S), l'emballage n'est prévu que pour les solides et non pas pour les liquides.
- ▶ Les nouveaux numéros d'agrément sont valables pour tous les moyens de transport, c'est-à-dire il n'y a aucune restriction pour l'autorisation de transport par voie routière, ferrée, de navigation ou aérienne.

1B1 / X / 250 / 15 / D / BAM 1234 XYZ

Symbole pour les emballages homologués UN Code pour le matériau du récipient Groupe d'emballage Pression d'épreuve en kPa Année de fabrication et pays Organisme, numéro d'agrément et fabricant



Flacons UN
page 169



Flacons à produits chimiques à col large
page 171



Flacon aluminium UN avec bouchon fileté original
page 182



Flacon de transport aluminium UN
page 183



Bidon conducteur
page 193



Bidons
page 194



Réservoir à col large
page 198

Préleveur Vampir	99	Réservoir de stockage et empilable	197	Spatules blanc, jetables	125	UniSampler avec canne	105
Prise d'échantillons	58	Réservoir de stockage multi-usages	197	Spatules LaboPlast® Bio	131	UniSampler avec tuyau	104
Produits chimiques, Flacons à	170	Réservoir rectangulaire/rond	200	Spatules LaboPlast®, jetables	125	UniSampler „Ex“	104
Profi Sampler	102, 103	Robinet	250	Spatules SteriPlast®	125	Utilisation avec version avec valve	252
Profi Sampler Aluminium	103	Robinet à bille PP	44	Spatules SteriPlast® Bio	131		
Profi Sampler PP	103	Robinet à bille PP, blanc	45	Spiralus	63		
Protection, Equipement de	51, 266	Robinet d'écoulement Compact	41	SteriBag	118, 205		
Protection, Gants de	51, 266	Robinet de fût Air	45	SteriBag StandUp	119, 205		
Protection, Lunettes de	54	Robinet de fût inox	46	SteriPlast® Kit – kit de prélèvement stérile	121		
Protections oculaires/Lunettes de protection	55	Robinet de fût Jumbo, robinet à friction	48	StickProof	74		
PTFE, Pompe vide-fût ultra pure	15	Robinet de fût laiton	46	Stockage et empilable, Réservoir de	197		
PTFE, Puisard	93	Robinet de fût inox	46	StopCock PA, conducteur	43		
PTFE, ruban	50	Robinet de fût Jumbo, robinet à friction	48	Support à éprouvettes	233		
Puisard à échantillons Liquid CupSampler	98	Robinet de fût laiton	46	Supports à pipettes	231		
Puisard à tige télescopique	96, 97	Robinet de fût inox	46	Supports d'entonnoir	217		
Puisard bécher à angle variable	96	Robinet de fût Jumbo, robinet à friction	48	Support de remplissage pour bidon 10 l	191		
Puisard „Chimie“	94	Robinet de fût laiton	46	Système d'enlèvement pour solvants	22, 23		
Puisard inox	94	Robinet de fût Jumbo, robinet à friction	48	Support fûts pour le dépôt de conteneurs	52		
Puisard PTFE	93	Robinet de fût inox	46				
Puisette en profondeur	97	Robinet de fût Jumbo, robinet à friction	48				
Pulvérisateurs à pression	178	Robinet de fût laiton	46				
Pürkhauser	156	Robinet de fût Jumbo, robinet à friction	48				
PVC, bouchons	267	Robinet de fût inox	46				
		Robinet de fût Jumbo, robinet à friction	48				
		Robinet de fût laiton	46				
		Robinet de fût Jumbo, robinet à friction	48				
		Robinet de fût inox	46				
		Robinet de fût Jumbo, robinet à friction	48				
		Robinet de fût laiton	46				
		Robinet de fût Jumbo, robinet à friction	48				
		Robinet de fût inox	46				
		Robinet de fût Jumbo, robinet à friction	48				
		Robinet de fût laiton	46				
		Robinet de fût Jumbo, robinet à friction	48				
		Robinet de fût inox	46				
		Robinet de fût Jumbo, robinet à friction	48				
		Robinet de fût laiton	46				
		Robinet de fût Jumbo, robinet à friction	48				
		Robinet de fût inox	46				
		Robinet de fût Jumbo, robinet à friction	48				
		Robinet de fût laiton	46				
		Robinet de fût Jumbo, robinet à friction	48				
		Robinet de fût inox	46				
		Robinet de fût Jumbo, robinet à friction	48				
		Robinet de fût laiton	46				
		Robinet de fût Jumbo, robinet à friction	48				
		Robinet de fût inox	46				
		Robinet de fût Jumbo, robinet à friction	48				
		Robinet de fût laiton	46				
		Robinet de fût Jumbo, robinet à friction	48				
		Robinet de fût inox	46				
		Robinet de fût Jumbo, robinet à friction	48				
		Robinet de fût laiton	46				
		Robinet de fût Jumbo, robinet à friction	48				
		Robinet de fût inox	46				
		Robinet de fût Jumbo, robinet à friction	48				
		Robinet de fût laiton	46				
		Robinet de fût Jumbo, robinet à friction	48				
		Robinet de fût inox	46				
		Robinet de fût Jumbo, robinet à friction	48				
		Robinet de fût laiton	46				
		Robinet de fût Jumbo, robinet à friction	48				
		Robinet de fût inox	46				
		Robinet de fût Jumbo, robinet à friction	48				
		Robinet de fût laiton	46				
		Robinet de fût Jumbo, robinet à friction	48				
		Robinet de fût inox	46				
		Robinet de fût Jumbo, robinet à friction	48				
		Robinet de fût laiton	46				
		Robinet de fût Jumbo, robinet à friction	48				
		Robinet de fût inox	46				
		Robinet de fût Jumbo, robinet à friction	48				
		Robinet de fût laiton	46				
		Robinet de fût Jumbo, robinet à friction	48				
		Robinet de fût inox	46				
		Robinet de fût Jumbo, robinet à friction	48				
		Robinet de fût laiton	46				
		Robinet de fût Jumbo, robinet à friction	48				
		Robinet de fût inox	46				
		Robinet de fût Jumbo, robinet à friction	48				
		Robinet de fût laiton	46				
		Robinet de fût Jumbo, robinet à friction	48				
		Robinet de fût inox	46				
		Robinet de fût Jumbo, robinet à friction	48				
		Robinet de fût laiton	46				
		Robinet de fût Jumbo, robinet à friction	48				
		Robinet de fût inox	46				
		Robinet de fût Jumbo, robinet à friction	48				
		Robinet de fût laiton	46				
		Robinet de fût Jumbo, robinet à friction	48				
		Robinet de fût inox	46				
		Robinet de fût Jumbo, robinet à friction	48				
		Robinet de fût laiton	46				
		Robinet de fût Jumbo, robinet à friction	48				
		Robinet de fût inox	46				
		Robinet de fût Jumbo, robinet à friction	48				
		Robinet de fût laiton	46				
		Robinet de fût Jumbo, robinet à friction	48				
		Robinet de fût inox	46				
		Robinet de fût Jumbo, robinet à friction	48				
		Robinet de fût laiton	46				
		Robinet de fût Jumbo, robinet à friction	48				
		Robinet de fût inox	46				
		Robinet de fût Jumbo, robinet à friction	48				
		Robinet de fût laiton	46				
		Robinet de fût Jumbo, robinet à friction	48				
		Robinet de fût inox	46				
		Robinet de fût Jumbo, robinet à friction	48				
		Robinet de fût laiton	46				
		Robinet de fût Jumbo, robinet à friction	48				
		Robinet de fût inox	46				
		Robinet de fût Jumbo, robinet à friction	48				
		Robinet de fût laiton	46				
		Robinet de fût Jumbo, robinet à friction	48				
		Robinet de fût inox	46				
		Robinet de fût Jumbo, robinet à friction	48				
		Robinet de fût laiton	46				
		Robinet de fût Jumbo, robinet à friction	48				
		Robinet de fût inox	46				
		Robinet de fût Jumbo, robinet à friction	48				
		Robinet de fût laiton	46				
		Robinet de fût Jumbo, robinet à friction	48				
		Robinet de fût inox	46				
		Robinet de fût Jumbo, robinet à friction	48				
		Robinet de fût laiton	46				
		Robinet de fût Jumbo, robinet à friction	48				
		Robinet de fût inox	46				
		Robinet de fût Jumbo, robinet à friction	48				
		Robinet de fût laiton	46				
		Robinet de fût Jumbo, robinet à friction	48				
		Robinet de fût inox	46				
		Robinet de fût Jumbo, robinet à friction	48				
		Robinet de fût laiton	46				
		Robinet de fût Jumbo, robinet à friction	48				
		Robinet de fût inox	46				
		Robinet de fût Jumbo, robinet à friction	48				
		Robinet de fût laiton	46				
		Robinet de fût Jumbo, robinet à friction	48				
		Robinet de fût inox	46				
		Robinet de fût Jumbo, robinet à friction	48				
		Robinet de fût laiton	46				
		Robinet de fût Jumbo, robinet à friction	48				
		Robinet de fût inox	46				
		Robinet de fût Jumbo, robinet à friction	48				
		Robinet de fût laiton	46				
		Robinet de fût Jumbo, robinet à friction	48				
		Robinet de fût inox	46				
		Robinet de fût Jumbo, robinet à friction	48				
		Robinet de fût laiton	46				
		Robinet de fût Jumbo, robinet à friction	48				
		Robinet de fût inox	46				
		Robinet de fût Jumbo, robinet à friction	48				
		Robinet de fût laiton	46				
		Robinet de fût Jumbo, robinet à friction	48				
		Robinet de fût inox	46				
		Robinet de fût Jumbo, robinet à friction	48				
		Robinet de fût laiton	46				
		Robinet de fût Jumbo, robinet à friction	48				
		Robinet de fût inox	46				
		Robinet de fût Jumbo, robinet à friction	48				
		Robinet de fût laiton	46				
		Robinet de fût Jumbo, robinet à friction	48				
		Robinet de fût inox	46				
		Robinet de fût Jumbo, robinet à friction	48				
		Robinet de fût laiton	46				
		Robinet de fût Jumbo, robinet à friction	48				
		Robinet de fût inox	46				
		Robinet de fût Jumbo, robinet à friction	48				
		Robinet de fût laiton	46				
		Robinet de fût Jumbo, robinet à friction	48				
		Robinet de fût inox	46				
		Robinet de fût Jumbo, robinet à friction	48				
		Robinet de fût laiton	46				
		Robinet de fût Jumbo, robinet à friction	48				
		Robinet de fût inox	46				
		Robinet de fût Jumbo, robinet à friction	48				
		Robinet de fût laiton	46				
		Robinet de fût Jumbo, robinet à friction	48				
		Robinet de fût inox	46				
		Robinet de fût Jumbo, robinet à friction	48				
		Robinet de fût laiton	46				
		Robinet de fût Jumbo, robinet à friction	48				
		Robinet de fût inox	46				
		Robinet de fût Jumbo, robinet à friction	48				
		Robinet de fût laiton	46				
		Robinet de fût Jumbo, robinet à friction	48				
		Robinet de fût inox	46				
		Robinet de fût Jumbo, robinet à friction	48				
		Robinet de fût laiton	46				
		Robinet de fût Jumbo, robinet à friction	48				
		Robinet de fût inox	46				
		Robinet de fût Jumbo, robinet à friction	48				
		Robinet de fût laiton	46				
		Robinet de fût Jumbo, robinet à friction	48				
		Robinet de fût inox	46				
		Robinet de fût Jumbo, robinet à friction	48				

HUBERLAB.
Partners.

One
stop.
One
shop.



HUBERLAB.

committed to science

HUBERLAB. AG
Industriestrasse 123
4147 Aesch

T +41 61 717 99 77
F +41 61 711 93 42
info@huberlab.ch
www.huberlab.ch